

Dell™ Latitude™ D630

Quick Reference Guide

Model PP18L

Notes, Notices, and Cautions



NOTE: A NOTE indicates important information that helps you make better use of your computer.



NOTICE: A NOTICE indicates either potential damage to hardware or loss of data and tells you how to avoid the problem.



CAUTION: A CAUTION indicates a potential for property damage, personal injury, or death.

Abbreviations and Acronyms

For a complete list of abbreviations and acronyms, see the Glossary in your *User's Guide*.

If you purchased a Dell™ n Series computer, any references in this document to Microsoft® Windows® operating systems are not applicable.



NOTE: Some features or media may be optional and may not ship with your computer. Some features or media may not be available in certain countries.

Information in this document is subject to change without notice.

© 2007 Dell Inc. All rights reserved.

Reproduction in any manner whatsoever without the written permission of Dell Inc. is strictly forbidden.

Trademarks used in this text: *Dell*, the *DELL* logo, *Latitude*, *ExpressCharge*, and *Wi-Fi Catcher* are trademarks of Dell Inc.; *Microsoft* and *Windows* are registered trademarks of Microsoft Corporation.

Other trademarks and trade names may be used in this document to refer to either the entities claiming the marks and names or their products. Dell Inc. disclaims any proprietary interest in trademarks and trade names other than its own.

Model PP18L

March 2007

P/N UY258

Rev. A00

Contents

Finding Information	5
Setting Up Your Computer	9
About Your Computer	10
Front View	10
Left Side View	11
Right Side View	11
Back View	12
Bottom View	12
Using a Battery	13
Battery Performance	13
Checking the Battery Charge	14
Charging the Battery	15
Removing the Battery	15
Storing a Battery	16
Troubleshooting	17
Lockups and Software Problems	17
Dell Diagnostics	18
 Index	 23

Finding Information

 **NOTE:** Some features or media may be optional and may not ship with your computer. Some features or media may not be available in certain countries.

 **NOTE:** Additional information may ship with your computer.

What Are You Looking For?

- A diagnostic program for my computer
- Drivers for my computer
- My device documentation
- Notebook System Software (NSS)

Find It Here

Drivers and Utilities Media

NOTE: The *Drivers and Utilities* media may be optional and may not ship with your computer.

Documentation and drivers are already installed on your computer. You can use the media to reinstall drivers and to run Dell Diagnostics (see "Dell Diagnostics" on page 18).



Readme files may be included on your media to provide last-minute updates about technical changes to your computer or advanced technical-reference material for technicians or experienced users.

NOTE: Drivers and documentation updates can be found at support.dell.com.

NOTE: The *Drivers and Utilities* media may be optional and may not ship with your computer.

-
- Warranty information
 - Terms and Conditions (U.S. only)
 - Safety instructions
 - Regulatory information
 - Ergonomics information
 - End User License Agreement

Dell™ Product Information Guide

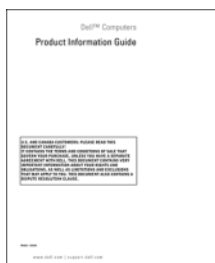

What Are You Looking For?

- How to remove and replace parts
- Specifications
- How to configure system settings
- How to troubleshoot and solve problems

Find It Here

User's Guide

Microsoft Windows Help and Support Center

- 1 Click Start or  → Help and Support → Dell User and System Guides → System Guides.
- 2 Click the *User's Guide* for your computer.

-
- Service Tag and Express Service Code
 - Microsoft Windows License Label

Service Tag and Microsoft® Windows® License

These labels are located on your computer.

- Use the Service Tag to identify your computer when you use support.dell.com or contact support.
- Enter the Express Service Code to direct your call when contacting support.



NOTE: The Microsoft Windows License label has been redesigned with a hole, or "security portal," as an increased security measure.

What Are You Looking For?

- Solutions — Troubleshooting hints and tips, articles from technicians, online courses, and frequently asked questions
- Community — Online discussion with other Dell customers
- Upgrades — Upgrade information for components, such as memory, the hard drive, and the operating system
- Customer Care — Contact information, service call and order status, warranty, and repair information
- Service and support — Service call status and support history, service contract, online discussions with technical support
- Reference — Computer documentation, details on my computer configuration, product specifications, and white papers
- Downloads — Certified drivers, patches, and software updates
- Notebook System Software (NSS) — If you reinstall the operating system for your computer, you should also reinstall the NSS utility. NSS provides critical updates for your operating system and support for processors, optical drives, and USB devices. NSS is necessary for correct operation of your Dell computer. The software automatically detects your computer and operating system and installs the updates appropriate for your configuration.

- Software upgrades and troubleshooting hints — Frequently asked questions, hot topics, and general health of your computing environment

-
- How to use Windows operating systems
 - How to work with programs and files
 - How to personalize my desktop

Find It Here

Dell Support Website — support.dell.com

NOTE: Select your region or business segment to view the appropriate support site.

To download Notebook System Software:

- 1** Go to support.dell.com, select your region or business segment, and enter your Service Tag.
- 2** Select **Drivers & Downloads** and click **Go**.
- 3** Click your operating system and search for the keyword *Notebook System Software*.

NOTE: The support.dell.com user interface may vary depending on your selections.

Dell Support Utility

The Dell Support Utility is an automated upgrade and notification system installed on your computer. This support provides real-time health scans of your computing environment, software updates, and relevant self-support information. Access the Dell Support Utility from the  icon in the taskbar. For more information, see "Dell Support Utility" in your *User's Guide*.

Windows Help and Support Center

- 1** Click **Start** or  → **Help and Support**.
- 2** Type a word or phrase that describes your problem and click the arrow icon.
- 3** Click the topic that describes your problem.
- 4** Follow the instructions on the screen.

What Are You Looking For?

- Information on network activity, the Power Management Wizard, hotkeys, and other items controlled by Dell QuickSet.

Find It Here**Dell QuickSet Help**

To view *Dell QuickSet Help*, right-click the QuickSet icon in the Microsoft® Windows® taskbar.

For more information on Dell QuickSet, see "Dell™ QuickSet" in your *User's Guide*.

- How to reinstall my operating system

Operating System CD

NOTE: The *Operating System* CD may be optional and may not ship with your computer.

The operating system is already installed on your computer. To reinstall your operating system, use the *Operating System* CD. See "Restoring Your Operating System" in your *User's Guide*.



After you reinstall your operating system, use the optional *Drivers and Utilities* media to reinstall drivers for the devices that came with your computer.

Your operating system product key label is located on your computer.

NOTE: The color of your CD varies based on the operating system you ordered.

Setting Up Your Computer



CAUTION: Before you begin any of the procedures in this section, follow the safety instructions in the *Product Information Guide*.

- 1 Unpack the accessories box.
- 2 Set aside the contents of the accessories box, which you will need to complete the setup of your computer.

The accessories box also contains user documentation and any software or additional hardware (such as PC Cards, drives, or batteries) that you have ordered.

- 3 Connect the AC adapter to the AC adapter connector on the computer and to the electrical outlet.



- 4 Open the computer display and press the power button to turn on the computer (see "Front View" on page 10).



NOTE: It is recommended that you turn on and shut down your computer at least once before you install any cards or connect the computer to a docking device or other external device, such as a printer.

About Your Computer

Front View



- | | | | | | |
|----|-------------------------------|----|--------------------------------|----|----------------------------|
| 1 | display latch | 2 | display | 3 | power button |
| 4 | device status lights | 5 | keyboard | 6 | touch pad |
| 7 | fingerprint reader (optional) | 8 | touch-pad/track-stick buttons/ | 9 | track stick |
| 10 | keyboard status lights | 11 | volume control buttons | 12 | ambient light sensor (ALS) |
| 13 | mute button | | | | |

Left Side View

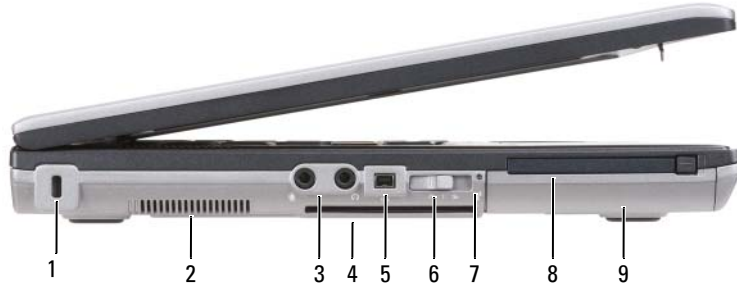

- | | | | | | |
|---|------------------------------|---|--------------------------|---|----------------------|
| 1 | security cable slot | 2 | air vents | 3 | audio connectors (2) |
| 4 | smart card slot (with blank) | 5 | 1394 connector | 6 | wireless switch |
| 7 | Wi-Fi Catcher™ light | 8 | PC Card/ExpressCard slot | 9 | hard drive |

Right Side View



- | | | | | | |
|---|----------------------------|---|--------------------------------|---|--------------------|
| 1 | optical drive in media bay | 2 | media-bay device latch release | 3 | USB connectors (2) |
|---|----------------------------|---|--------------------------------|---|--------------------|

Back View

⚠ CAUTION: Do not block, push objects into, or allow dust to accumulate in the air vents. Do not store your computer in a low-airflow environment, such as a closed briefcase, while it is running. Restricting the airflow can damage the computer or cause a fire.

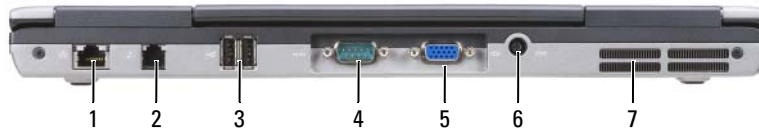

- | | | | | | |
|---|---------------------------|---|-------------------------|---|----------------------|
| 1 | network connector (RJ-45) | 2 | modem connector (RJ-11) | 3 | USB connectors (2) |
| 4 | serial connector | 5 | video connector | 6 | AC adapter connector |
| 7 | air vents | | | | |

Bottom View

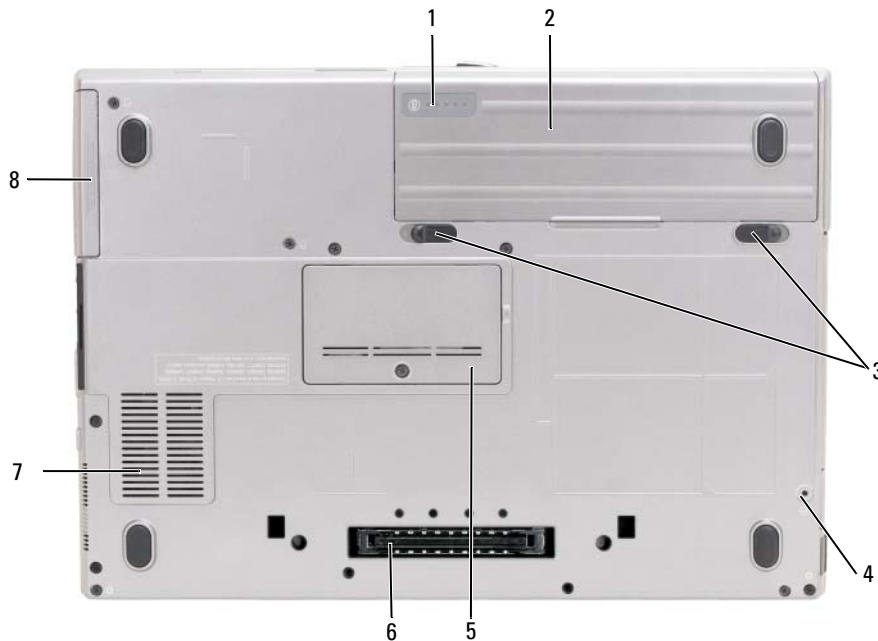

- | | | | | | |
|---|-----------------------------------|---|---------------------|---|--------------------------------|
| 1 | battery charge gauge/health gauge | 2 | battery | 3 | battery-bay latch releases (2) |
| 4 | device locking screw (if present) | 5 | memory module cover | 6 | docking device connector |
| 7 | air vents | 8 | hard drive | | |

Using a Battery

Battery Performance

 **NOTE:** For information about the Dell warranty for your computer, see the *Product Information Guide* or separate paper warranty document that shipped with your computer.

For optimal computer performance and to help preserve BIOS settings, operate your Dell™ portable computer with the main battery installed at all times. One battery is supplied as standard equipment in the battery bay.

 **NOTE:** Because the battery may not be fully charged, use the AC adapter to connect your new computer to an electrical outlet the first time you use the computer. For best results, operate the computer with the AC adapter until the battery is fully charged. To view battery charge status, click **Start**→**Settings**→**Control Panel**→**Power Options**→**Power Meter**.

 **NOTE:** Battery operating time (the time the battery can hold a charge) decreases over time. Depending on how often the battery is used and the conditions under which it is used, you may need to purchase a new battery during the life of your computer.

Battery operating time varies depending on operating conditions. You can install an optional second battery in the media bay to significantly increase operating time.

Operating time is significantly reduced when you perform operations including, but not limited to, the following:

- Using optical drives
- Using wireless communications devices, PC Cards, ExpressCards, media memory cards, or USB devices
- Using high-brightness display settings, 3D screen savers, or other power-intensive programs such as complex 3D graphics applications
- Running the computer in maximum performance mode (see "Configuring Power Management Settings" in your *User's Guide*).

 **NOTE:** It is recommended that you connect your computer to an electrical outlet when writing to a CD or DVD.

You can check the battery charge before you insert the battery into the computer (see "Checking the Battery Charge" on page 14). You can also set power management options to alert you when the battery charge is low (see "Configuring Power Management Settings" in your *User's Guide*).

 **CAUTION:** Using an incompatible battery may increase the risk of fire or explosion. Replace the battery only with a compatible battery purchased from Dell. The lithium-ion battery is designed to work with your Dell computer. Do not use a battery from other computers with your computer.

 **CAUTION:** Do not dispose of batteries with household waste. When your battery no longer holds a charge, call your local waste disposal or environmental agency for advice on disposing of a lithium-ion battery. See "Battery Disposal" in the *Product Information Guide*.



CAUTION: Misuse of the battery may increase the risk of fire or chemical burn. Do not puncture, incinerate, disassemble, or expose the battery to temperatures above 60°C (140°F). Keep the battery away from children. Handle damaged or leaking batteries with extreme care. Damaged batteries may leak and cause personal injury or equipment damage.

Checking the Battery Charge

The Dell QuickSet Battery Meter, the Microsoft Windows Power Meter window and  icon, the battery charge gauge and health gauge, and the low-battery warning provide information on the battery charge.

Dell™ QuickSet Battery Meter

If Dell QuickSet is installed, press <Fn><F3> to display the QuickSet Battery Meter. The Battery Meter displays status, battery health, charge level, and charge completion time for the battery in your computer.

For more information about QuickSet, right-click the QuickSet icon in the taskbar, and click **Help**.

Microsoft® Windows® Power Meter

The Windows Power Meter indicates the remaining battery charge. To check the Power Meter, double-click the  icon on the taskbar.

If the computer is connected to an electrical outlet, a  icon appears.

Charge Gauge

By either pressing once or *pressing and holding* the status button on the charge gauge on the battery, you can check:

- Battery charge (check by pressing and *releasing* the status button)
- Battery health (check by pressing and *holding* the status button)

The battery operating time is largely determined by the number of times it is charged. After hundreds of charge and discharge cycles, batteries lose some charge capacity—or battery health. That is, a battery can show a status of "charged" but maintain a reduced charge capacity (health).

Check the Battery Charge

To check the battery charge, *press and release* the status button on the battery charge gauge to illuminate the charge-level lights. Each light represents approximately 20 percent of the total battery charge. For example, if the battery has 80 percent of its charge remaining, four of the lights are on. If no lights appear, the battery has no charge.

Check the Battery Health



NOTE: You can check battery health in one of two ways: by using the charge gauge on the battery as described below and by using the Battery Meter in Dell QuickSet. For information about QuickSet, right-click the QuickSet icon in the taskbar, and click **Help**.

To check the battery health using the charge gauge, *press and hold* the status button on the battery charge gauge for at least 3 seconds. If no lights appear, the battery is in good condition, and more than 80 percent of its original charge capacity remains. Each light represents incremental degradation. If five lights appear, less than 60 percent of the charge capacity remains, and you should consider replacing the battery. See "Specifications" in your *User's Guide* for more information about the battery operating time.

Low-Battery Warning

 **NOTICE:** To avoid losing or corrupting data, save your work immediately after a low-battery warning. Then connect the computer to an electrical outlet. If the battery runs completely out of power, hibernate mode begins automatically.

By default, a pop-up window warns you when the battery charge is approximately 90 percent depleted. You can change the settings for the battery alarms in QuickSet or the **Power Options Properties** window. See "Configuring Power Management Settings" in your *User's Guide* for information about accessing QuickSet or the **Power Options Properties** window.

Charging the Battery

 **NOTE:** With Dell™ ExpressCharge™, when the computer is turned off, the AC adapter charges a completely discharged battery to 80 percent in about 1 hour and to 100 percent in approximately 2 hours. Charge time is longer with the computer turned on. You can leave the battery in the computer for as long as you like. The battery's internal circuitry prevents the battery from overcharging.

When you connect the computer to an electrical outlet or install a battery while the computer is connected to an electrical outlet, the computer checks the battery charge and temperature. If necessary, the AC adapter then charges the battery and maintains the battery charge.

If the battery is hot from being used in your computer or being in a hot environment, the battery may not charge when you connect the computer to an electrical outlet.

The battery is too hot to start charging if the  light flashes alternately green and orange. Disconnect the computer from the electrical outlet and allow the computer and the battery to cool to room temperature. Then connect the computer to an electrical outlet to continue charging the battery.

For more information about resolving problems with a battery, see "Power Problems" in your *User's Guide*.

Removing the Battery

 **CAUTION:** Before performing these procedures, turn off the computer, disconnect the AC adapter from the electrical outlet and the computer, disconnect the modem from the wall connector and computer, and remove any other external cables from the computer.

 **CAUTION:** Using an incompatible battery may increase the risk of fire or explosion. Replace the battery only with a compatible battery purchased from Dell. The battery is designed to work with your Dell™ computer. Do not use a battery from other computers with your computer.

➔ NOTICE: You must remove all external cables from the computer to avoid possible connector damage. For information about replacing the second battery, which is located in the media bay, see "Using Multimedia" in your *User's Guide*.

To remove the battery:

- 1 If the computer is connected to a docking device (docked), undock it. See the documentation that came with your docking device for instructions.
- 2 Ensure that the computer is turned off.
- 3 Slide and lift the battery out of the battery bay.

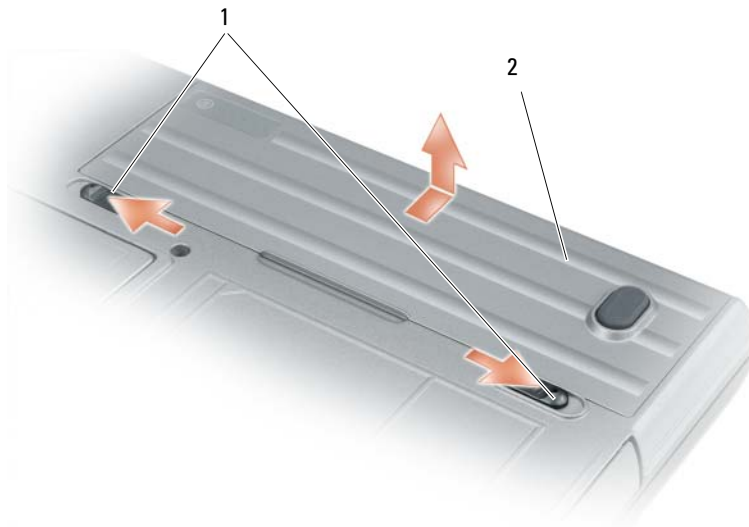

1 battery-bay latch release 2 battery

To replace the battery, place the battery in the bay and press down until the battery-bay latch release clicks.

Storing a Battery

Remove the battery when you store your computer for an extended period of time. A battery discharges during prolonged storage. After a long storage period, recharge the battery fully before you use it (see "Charging the Battery" on page 15).

Troubleshooting

Lockups and Software Problems



CAUTION: Before you begin any of the procedures in this section, follow the safety instructions in the *Product Information Guide*.

The computer does not start up

ENSURE THAT THE AC ADAPTER IS FIRMLY CONNECTED TO THE COMPUTER AND TO THE ELECTRICAL OUTLET.

The computer stops responding



NOTICE: You might lose data if you are unable to perform an operating system shutdown.

TURN THE COMPUTER OFF — If you are unable to get a response by pressing a key on your keyboard or moving your mouse, press and hold the power button for at least 8 to 10 seconds until the computer turns off. Then restart your computer.

A program stops responding or crashes repeatedly



NOTE: Software usually includes installation instructions in its documentation or on a floppy disk or CD.

END THE PROGRAM —

- 1 Press <Ctrl><Shift><Esc> simultaneously.
- 2 Click Task Manager.
- 3 Click the program that is no longer responding.
- 4 Click End Task.

CHECK THE SOFTWARE DOCUMENTATION — If necessary, uninstall and then reinstall the program.

A program is designed for an earlier Microsoft® Windows® operating system

RUN THE PROGRAM COMPATIBILITY WIZARD — The Program Compatibility Wizard configures a program so that it runs in an environment similar to non-Windows XP operating system environments.

- 1 Click Start→All Programs→Accessories→Program Compatibility Wizard→Next.
- 2 Follow the instructions on the screen.

A solid blue screen appears

TURN THE COMPUTER OFF — If you are unable to get a response by pressing a key on your keyboard or moving your mouse, press and hold the power button for at least 8 to 10 seconds until the computer turns off. Then restart your computer.

Other software problems

CHECK THE SOFTWARE DOCUMENTATION OR CONTACT THE SOFTWARE MANUFACTURER FOR TROUBLESHOOTING INFORMATION —

- Ensure that the program is compatible with the operating system installed on your computer.
- Ensure that your computer meets the minimum hardware requirements needed to run the software. See the software documentation for information.
- Ensure that the program is installed and configured properly.
- Verify that the device drivers do not conflict with the program.
- If necessary, uninstall and then reinstall the program.

BACK UP YOUR FILES IMMEDIATELY.

USE A VIRUS-SCANNING PROGRAM TO CHECK THE HARD DRIVE, FLOPPY DISKS, OR CDs.

SAVE AND CLOSE ANY OPEN FILES OR PROGRAMS AND SHUT DOWN YOUR COMPUTER THROUGH THE **Start** MENU.

SCAN THE COMPUTER FOR SPYWARE — If you are experiencing slow computer performance, you frequently receive pop-up advertisements, or you are having problems connecting to the Internet, your computer might be infected with spyware. Use an anti-virus program that includes anti-spyware protection (your program may require an upgrade) to scan the computer and remove spyware. For more information, go to support.dell.com and search for the keyword *spyware*.

RUN THE DELL DIAGNOSTICS — See "Dell Diagnostics" on page 18. If all tests run successfully, the error condition is related to a software problem.

Dell Diagnostics



CAUTION: Before you begin any of the procedures in this section, follow the safety instructions in the *Product Information Guide*.

When to Use the Dell Diagnostics

If you experience a problem with your computer, perform the checks in "Lockups and Software Problems" on page 17 and run the Dell Diagnostics before you contact Dell for technical assistance.

It is recommended that you print these procedures before you begin.



NOTICE: The Dell Diagnostics works only on Dell™ computers.



NOTE: The *Drivers and Utilities* media is optional and may not ship with your computer.

Enter system setup (see "System Setup Program" in your User's Guide), review your computer's configuration information, and ensure that the device you want to test displays in system setup and is active.

Start the Dell Diagnostics from either your hard drive or from the *Drivers and Utilities* media.

Starting the Dell Diagnostics From Your Hard Drive

The Dell Diagnostics is located on a hidden diagnostic utility partition on your hard drive.

 **NOTE:** If your computer cannot display a screen image, contact Dell (see "Contacting Dell" in your *User's Guide*).

- 1 Shut down the computer.
- 2 If the computer is connected to a docking device (docked), undock it. See the documentation that came with your docking device for instructions.
- 3 Connect the computer to an electrical outlet.
- 4 Diagnostics can be invoked in one of two ways:
 - a Turn on the computer. When the DELL™ logo appears, press <F12> immediately. Select Diagnostics from the boot menu and press <Enter>.

 **NOTE:** If you wait too long and the operating system logo appears, continue to wait until you see the Microsoft® Windows® desktop. Then shut down your computer and try again.

- b Press and hold the <Fn> key while powering the computer on.

 **NOTE:** If you see a message stating that no diagnostics utility partition has been found, run the Dell Diagnostics from the *Drivers and Utilities* media.

The computer runs the Pre-boot System Assessment, a series of initial tests of your system board, keyboard, hard drive, and display.

- During the assessment, answer any questions that appear.
- If a failure is detected, the computer stops and beeps. To stop the assessment and restart the computer, press <Esc>; to continue to the next test, press <y>; to retest the component that failed, press <r>.
- If failures are detected during the Pre-boot System Assessment, write down the error code(s) and contact Dell (see "Contacting Dell" in your *User's Guide*).

If the Pre-boot System Assessment completes successfully, you receive the message `Booting Dell Diagnostic Utility Partition. Press any key to continue.`

- 5 Press any key to start the Dell Diagnostics from the diagnostics utility partition on your hard drive.

Starting the Dell Diagnostics From the Drivers and Utilities Media

- 1 Insert the *Drivers and Utilities* media.
- 2 Shut down and restart the computer.

When the DELL logo appears, press <F12> immediately.

If you wait too long and the Windows logo appears, continue to wait until you see the Windows desktop. Then shut down your computer and try again.

 **NOTE:** The next steps change the boot sequence for one time only. On the next start-up, the computer boots according to the devices specified in the system setup program.

- 3 When the boot device list appears, highlight **CD/DVD/CD-RW Drive** and press <Enter>.
- 4 Select the **Boot from CD-ROM** option from the menu that appears and press <Enter>.
- 5 Type **1** to start the menu and press <Enter> to proceed.
- 6 Select **Run the 32 Bit Dell Diagnostics** from the numbered list. If multiple versions are listed, select the version appropriate for your computer.
- 7 When the Dell Diagnostics **Main Menu** appears, select the test you want to run.

Dell Diagnostics Main Menu

- 1 After the Dell Diagnostics loads and the **Main Menu** screen appears, click the button for the option you want.

Option	Function
Express Test	Performs a quick test of devices. This test typically takes 10 to 20 minutes and requires no interaction on your part. Run Express Test first to increase the possibility of tracing the problem quickly.
Extended Test	Performs a thorough check of devices. This test typically takes 1 hour or more and requires you to answer questions periodically.
Custom Test	Tests a specific device. You can customize the tests you want to run.
Symptom Tree	Lists the most common symptoms encountered and allows you to select a test based on the symptom of the problem you are having.

- 2 If a problem is encountered during a test, a message appears with an error code and a description of the problem. Write down the error code and problem description, and follow the instructions on the screen.

If you cannot resolve the error condition, contact Dell (see "Contacting Dell" in your *User's Guide*).

 **NOTE:** The Service Tag for your computer is located at the top of each test screen. If you contact Dell, the technical support representative will ask you for your Service Tag.

- 3 If you run a test from the **Custom Test** or **Symptom Tree** option, click the applicable tab described in the following table for more information.

Tab	Function
Results	Displays the results of the test and any error conditions encountered.
Errors	Displays error conditions encountered, error codes, and the problem description.
Help	Describes the test and may indicate requirements for running the test.
Configuration	Displays your hardware configuration for the selected device. The Dell Diagnostics obtains configuration information for all devices from the system setup program, memory, and various internal tests, and it displays the information in the device list in the left pane of the screen. The device list may not display the names of all the components installed on your computer or all devices attached to your computer.
Parameters	Allows you to customize the test by changing the test settings.

- 4 When the tests are completed, if you are running the Dell Diagnostics from the *Drivers and Utilities* media, remove the media.
- 5 When the tests are complete, close the test screen to return to the **Main Menu** screen. To exit the Dell Diagnostics and restart the computer, close the **Main Menu** screen.

Index

A

anti-virus software, 18

B

battery

- charge gauge, 14
- charging, 15
- checking the charge, 14
- performance, 13
- power meter, 14
- removing, 15
- storing, 16

C

CDs

- operating system, 8

computer

- crashes, 17
- slow performance, 18
- stops responding, 17

D

Dell Diagnostics

- about, 18
- starting from the Drivers and Utilities media, 19
- starting from the hard drive, 19
- using, 18

Dell support site, 7

diagnostics

- Dell, 18

documentation

- End User License Agreement, 5
- ergonomics, 5
- online, 7
- Product Information Guide, 5
- regulatory, 5
- safety, 5
- User's Guide, 6
- warranty, 5

Drivers and Utilities media

- Dell Diagnostics, 18

E

End User License

- Agreement, 5

ergonomics information, 5

H

hardware

- Dell Diagnostics, 18

Help and Support Center, 7

help file

- Windows Help and Support Center, 7

L

labels

- Microsoft Windows, 6
- Service Tag, 6

M

Media

- Drivers and Utilities, 5

O

operating system

- CD, 8
- reinstalling, 8

P

problems

- blue screen, 17
- computer crashes, 17
- computer does not start up, 17
- computer stops responding, 17
- Dell Diagnostics, 18
- lockups, 17
- program crashes, 17
- program stops responding, 17
- programs and Windows compatibility, 17
- slow computer performance, 18
- software, 17-18

spyware, 18
Product Information Guide, 5

Q

QuickSet Help, 8

R

regulatory information, 5

S

safety instructions, 5

Service Tag, 6

software

problems, 17-18

spyware, 18

support website, 7

system views

back, 12

bottom, 12

front, 10

left side, 11

right side, 11

T

troubleshooting

Dell Diagnostics, 18

Help and Support Center, 7

lockups and software

problems, 17

U

User's Guide, 6

W

warranty information, 5

Windows XP

Help and Support Center, 7

Program Compatibility

Wizard, 17

reinstalling, 8

wizards

Program Compatibility

Wizard, 17

Dell™ Latitude™ D630

Brzi referentni priručnik

Model PP18L

www.dell.com | support.dell.com

Napomena, obavijest i oprez



NAPOMENA: NAPOMENA označava važne informacije koje vam pomažu da na što bolji način iskoristite svoje računalo.



OBAVIJEST: OBAVIJEST označava ili moguće oštećenje hardvera ili gubitak podataka i informira vas kako taj problem možete izbjeći.



OPREZ: OPREZ označava moguću opasnost od kvarova, fizičkih ozljeda ili smrtnih slučajeva.

Skraćenice i akronimi

Cijeli popis skraćenica i kratica potražite u Glosaru u dokumentu *User's Guide* (Korisnički vodič).

Ako ste kupili Dell™ računalo iz Serije n, za vas ne vrijede reference operativnih sustava Microsoft® Windows® u ovom dokumentu.



NAPOMENA: Neke značajke ili mediji mogu biti neobavezni i možda se neće isporučivati s vašim računalom. Neke značajke ili mediji možda nisu dostupni u određenim zemljama.

Informacije u ovom dokumentu podložne su promjeni bez prethodne najave.

© 2007 Dell Inc. Sva prava pridržana.

Bilo kakva reprodukcija bez pisane dozvole tvrtke Dell Inc. strogo je zabranjena.

Trgovački znakovi koji se koriste u ovom tekstu: *Dell*, *DELL* logotip, *Latitude*, *ExpressCharge* i *Wi-Fi Catcher* su trgovačke marke tvrtke Dell Inc.; *Microsoft* i *Windows* su registrirane trgovačke marke tvrtke Microsoft Corporation.

U dokumentu se možda koriste i drugi trgovački znakovi i zaštićeni nazivi koji označavaju ili entitete koji su vlasnici tih znakova ili njihove proizvode. Dell Inc. odriče se bilo kakvih vlasničkih interesa za navedene trgovačke znakove i zaštićene nazive, osim vlastitih.

Model PP18L

Ožujak 2007

P/N UY258

Rev. A00

Sadržaj

Pronalaženje informacija	29
Postavljanje računala	33
O vašem računalu	34
Prikaz sprijeda	34
Prikaz lijeve strane	35
Pregled zdesna	35
Pregled straga	36
Prikaz dna	36
Korištenje baterije	37
Učinak baterije	37
Provjera napunjenosti baterije	38
Punjenje baterije	39
Vađenje baterije	39
Skladištenje baterije	40
Rješavanje problema	41
Zaključavanje i problemi s programima	41
Dell Diagnostics	42
 Indeks	 47

Pronalaženje informacija

NAPOMENA: Neke značajke ili mediji mogu biti neobavezni i možda se neće isporučivati s vašim računalom. Neke značajke ili mediji možda nisu dostupni u određenim zemljama.

NAPOMENA: S vašim se računalom mogu isporučiti dodatne informacije.

Što tražite?

- Dijagnostički program za moje računalo
- Upravljačke programe za moje računalo
- Dokumentacija za moj uređaj
- Softver za sustav prijenosnog računala (NSS)

Pronađite to ovdje

Drivers and Utilities Media (Upravljački i uslužni programi)

NAPOMENA: Medij *Drivers and Utilities* nije obavezan i možda ga nećete dobiti prilikom kupnje računala.

Dokumentacija i upravljački programi već su instalirani na vašem računalu. Za ponovno instaliranje upravljačkih programa i za izvođenje Dell Dijagnostike možete koristiti medij (pogledajte “Dell Diagnostics” na stranici 42).



Readme datoteke su uključene na mediju za omogućavanje posljednjih ažuriranja tehničkih promjena na računalu ili dodatnih tehničkih uputa za tehničare ili iskusne korisnike.

NAPOMENA: Najnovije informacije o upravljačkim programima i dokumentaciji možete pronaći na adresi support.dell.com.

NAPOMENA: Medij *Drivers and Utilities* nije obavezan i možda ga nećete dobiti prilikom kupnje računala.

- Informacije o jamstvu
- Uvjeti i pravila korištenja (samo za SAD)
- Sigurnosne upute
- Regulatorne informacije
- Informacije o ergonomiji
- Licencni sporazum s krajnjim korisnikom

Dell™ priručnik s informacijama o proizvodu

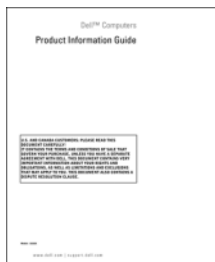

Što tražite?

- Uklanjanje i zamjena dijelova
- Specifikacije
- Konfiguriranje postavki sustava
- Rješavanje problema

Pronađite to ovdje

Korisnički priručnik

Centar za pomoć i podršku sustava Microsoft Windows

- 1 Pritisnite **Start** ili  → **Help and Support** (Pomoć i podrška) → **Dell User and System Guides** (Dell korisnički vodiči i vodiči kroz sustav) → **System Guides** (Vodiči kroz sustav).
- 2 Pritisnite *User's Guide* (Korisnički priručnik) za svoje računalo.

-
- Servisna oznaka i Express kod usluge
 - Oznaka za Microsoft Windows licencu

Licenčna servisna oznaka i Microsoft® Windows®

Ovi natpisi se nalaze na vašem računalu.

- Servisnu oznaku koristite za identifikaciju računala prilikom korištenja web-stranice **support.dell.com** ili kontaktiranja službi za podršku.
- Express kod usluge unesite za usmjeravanje poziva prilikom kontaktiranja službi za podršku.



NAPOMENA: Oznaka licence Microsoft Windows ima novi izgled s otvorom ili "sigurnosnim portalom", koji čini pojačanu sigurnosnu zaštitu.

Što tražite?

- Solutions — Napomene i savjeti o rješavanju problema, članci tehničara, tečajevi na Internetu i česta pitanja
- Community — Online rasprava s ostalim Dell klijentima
- Upgrades — Informacije za nadogradnju komponenata, poput memorije, tvrdog diska te operativnog sustava
- Customer Care — Kontakt informacije, servisni pozivi i stanje narudžbe, jamstva te informacije o popravcima
- Service and support — Status poziva za servis i prethodne pružene podrške, servisni ugovor, online diskusije s tehničkom podrškom
- Reference — Dokumentacija računala, pojedinosti o konfiguraciji računala, specifikacije proizvoda i bijeli papiri
- Downloads — Certificirani upravljački programi, zakrpe te ažuriranja softvera
- Notebook System Software (NSS) — Ako instalirate operativni sustav na svoje računalo, trebali biste instalirati i NSS upravljački program. NSS omogućuje kritična ažuriranja za vaš operativni sustav i podršku za procesore, optičke pogone i USB pogone. NSS je neophodan za ispravan rad vašeg Dell računala. Softver automatski prepoznaje vaše računalo i operativni sustav i instalira ažuriranja koja odgovaraju vašoj konfiguraciji.

- Nadogradnje sustava i savjeti za rješavanje problema — Često postavljana pitanja, vruće teme i općenito zdravlje vaše računalne okoline

Pronađite to ovdje

Web-stranica za podršku tvrtke Dell — support.dell.com

NAPOMENA: Odaberite odjeljak za područja ili poduzeća za prikaz odgovarajuće stranice podrške.

Za preuzimanje Notebook System Software (Softver za sustav prijenosnog računala):

- 1** Idite na **support.dell.com**, odaberite svoju regiju ili poslovni segment i unesite svoju servisnu oznaku.
- 2** Odaberite **Drivers & Downloads** (Upravljački programi i preuzimanja) i pritisnite **Go** (Idi).
- 3** Odaberite svoj operativni sustav i potražite ključnu riječ *Notebook System Software*.

NAPOMENA: Korisničko sučelje **support.dell.com** može se razlikovati ovisno o vašim odabirima.

Dell Support Utility (Uslužni program za podršku)

Dell Support Utility (Uslužni program za podršku) je automatizirani sustav nadogradnje i obavješćivanja instaliran na vaše računalo. Ova podrška omogućava skeniranje zdravlja vaše računalne okoline u realnom vremenu, ažuriranja softvera i relevantne informacije za samostalnu podršku. Značajki Dell Support Utility (Uslužni program za podršku) možete pristupiti pritiskom na ikonu  na alatnoj traci. Za više informacija pogledajte “Dell Support Utility (Uslužni program za Dell podršku)” u dokumentu *User’s Guide* (Korisnički priručnik).

Što tražite?

- Korištenje operativnog sustava Windows
- Korištenje programa i datoteka
- Prilagođavanje radne površine

Pronađite to ovdje

Windows Help and Support Center (Windows centar za pomoć i podršku)

- 1 Pritisnite **Start** ili  → **Help and Support** (Pomoć i podrška).
- 2 Upišite riječ ili frazu koja opisuje vaš problem i pritisnite ikonu sa strelicom.
- 3 Odaberite temu koja opisuje vaš problem.
- 4 Slijedite upute na ekranu.

-
- Informacije o mrežnoj aktivnosti, Čarobnjak upravljanja energijom, tipkovni prečaci i druge stavke koje kontrolira Dell QuickSet.

Dell QuickSet Help (QuickSet pomoć)

Za prikaz *Dell QuickSet Help* (Dell QuickSet pomoć) desnom tipkom miša pritisnite ikonu QuickSet na traci sa zadacima za Microsoft® Windows®.

Više informacija o funkciji Dell QuickSet potražite na “Dell™QuickSet” u dokumentu *Korisnički priručnik*.

-
- Ponovna instalacija operativnog sustava

CD operativnog sustava

NAPOMENA: CD *Operating System* (Operativni sustav) možda nije obavezan i postoji mogućnost da se ne isporučuje s vašim računalom.

Operativni sustav je već instaliran na vašem računalu. Za ponovnu instalaciju operativnog sustava koristite CD *Operating System*. Vidi “Restoring Your Operating System” (Obnavljanje operativnog sustava) u dokumentu *Korisnički priručnik*.



Nakon ponovnog instaliranja operativnog sustava koristite medij *Drivers and Utilities* (Upravljački i uslužni programi) za ponovno instaliranje upravljačkih programa za uređaje koji se isporučuju s računalom.

Oznaka sa šifrom proizvoda za vaš operativni sustav nalazi se na računalu.

NAPOMENA: Boja vašeg CD-a varira ovisno o operativnom sustavu koji ste naručili.

Postavljanje računala

! **OPREZ:** Prije nego započnete bilo koji postupak u ovom odjeljku, slijedite sigurnosne upute u dokumentu *Priručnik s informacijama o proizvodu*.

- 1 Otpakirajte kutiju s dodatnom opremom.
- 2 Sa strane ostavite sadržaj kutije s dodatnom opremom koji će vam trebati za dovršavanje postavljanja računala.
U kutiji s dodatnom opremom nalazi se i dokumentacija za korisnika i sve programe i dodatni hardver (npr. PC kartice, upravljački pogoni ili baterije) koje ste naručili.
- 3 Spojite AC adapter na priključak za AC adapter na računalu i na električnu utičnicu.



- 4 Otvorite zaslon računala i pritisnite gumb za uključivanje/isključivanje kako biste uključili računalo (vidi: “Prikaz sprijeda” na stranici 34).

✍ **NAPOMENA:** Preporučujemo da uključite i isključite računalo najmanje jednom prije nego instalirate bilo koju karticu ili spojite računalo na uređaj za spajanje ili drugi vanjski uređaj, poput pisača.

O vašem računalu

Prikaz sprijeda



- | | | | | | |
|----|---------------------------------|----|---------------------------------|----|------------------------------------|
| 1 | brava za otvaranje zaslona | 2 | zaslon | 3 | gumb za uključivanje/isključivanje |
| 4 | statusne lampice | 5 | tipkovnica | 6 | touch pad |
| 7 | čitač otisaka prstiju (dodatno) | 8 | gumbi za touch-pad/track-stick/ | 9 | track stick |
| 10 | statusne lampice tipkovnice | 11 | gumbi za podešavanje glasnoće | 12 | senzor osvjtljenja prostora (ALS) |
| 13 | gumb za isključivanje zvuka | | | | |

Prikaz lijeve strane

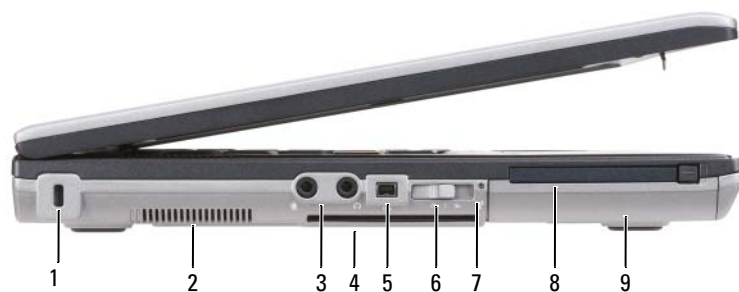

- | | | |
|-------------------------------|----------------------------------|-----------------------------|
| 1 sigurnosni utor za kabel | 2 ventilacijski otvori | 3 audio priključci (2) |
| 4 utor za smart card (prazan) | 5 1394 priključak/konektor | 6 prekidač za bežičnu mrežu |
| 7 Wi-Fi Catcher™ lampica | 8 utor za PC karticu/ExpressCard | 9 tvrdi disk |

Pregled zdesna



- | | | |
|-------------------------------------|------------------------------------------------|----------------------|
| 1 optički pogon u odjeljku za medij | 2 brava za otvaranje uređaja odjeljka za medij | 3 USB priključci (2) |
|-------------------------------------|------------------------------------------------|----------------------|

Pregled straga

! **OPREZ:** Ventilacijske otvore nemojte blokirati, nemojte u njih gurati različite predmete i nemojte dopustiti da se u njima nagomila prašina. Uključeno računalo ne odlažite na mjestima sa slabom ventilacijom, na primjer u kovčegu. Ograničeni protok zraka može uzrokovati kvar na računalu ili požar.

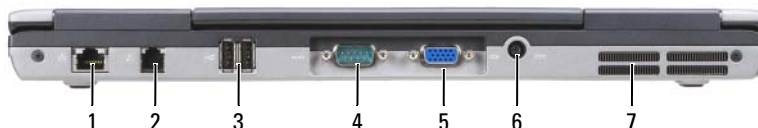

- | | | |
|-----------------------------|-------------------------------|--------------------------|
| 1 mrežni priključak (RJ-45) | 2 modemski priključak (RJ-11) | 3 USB priključci (2) |
| 4 serijski priključak | 5 video priključak | 6 priključak AC adaptera |
| 7 ventilacijski otvori | | |

Prikaz dna

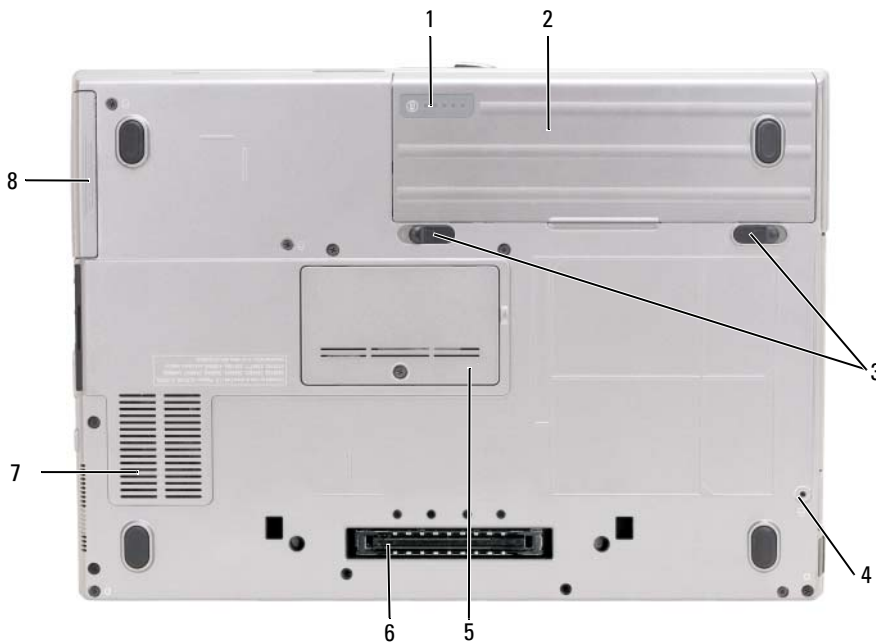

- | | | |
|------------------------------------------------|-------------------------------|-----------------------------------------------|
| 1 mjerac napunjenosti baterije/mjerac zdravlja | 2 baterija | 3 brave za otvaranje pregrada za baterije (2) |
| 4 vijak za zaključavanje uređaja (ako postoji) | 5 poklopac memorijskog modula | 6 spojnik uređaja za povezivanje |
| 7 ventilacijski otvori | 8 tvrdi disk | |

Korištenje baterije

Učinak baterije

 **NAPOMENA:** Informacije o Dell jamstvu za svoje računalo potražite u dokumentu *Priručnik s informacijama o proizvodu* ili zasebnom dokumentu s jamstvom koji ste dobili s računalom.

Za optimalan rad računala te za čuvanje BIOS postavke, neka glavna baterija bude uvijek instalirana dok radite na svom Dell™ prijenosnom računalu. Jedna baterija je isporučena kao serijska oprema u toru za baterije.

 **NAPOMENA:** Budući da baterija možda nije u potpunosti napunjena, koristite AC adapter kako biste svoje novo računalo spojili na električnu utičnicu prilikom prvog korištenja računala. Za najbolje rezultate koristite računalo s AC adapterom dok u potpunosti ne napunite bateriju. Za pregled stanja napunjenosti baterije pritisnite **Start**→ **Settings** (Postavke)→ **Control Panel** (Upravljačka ploča)→ **Power Options** (Mogućnosti napajanja)→ **Power Meter** (Mjerač napajanja).

 **NAPOMENA:** Operativno vrijeme baterije (vrijeme koje baterija ima energije) smanjuje se s vremenom. Ovisno o tome koliko se često koristi baterija i uvjetima u kojima se koristi, možda ćete morati kupiti novu bateriju za vrijeme životnog vijeka računala.

Vrijeme rada baterije varira ovisno o uvjetima rada. Kako biste značajno povećali operativno vrijeme, u pregradu za bateriju možete instalirati i dodatnu bateriju.

Vrijeme rada se znatno smanjuje kada izvodite operacije koje uključuju, ali nisu ograničene na, sljedeće:

- Korištenje optičkih pogona
- Korištenje bežičnih uređaja za komunikaciju, kartica ExpressCard, media memory kartica ili USB uređaja
- Korištenje postavki velike svjetline zaslona, 3D čuvari zaslona i ostali programi koji zahtijevaju mnogo energije, poput složenih 3D grafičkih aplikacija
- Rad računala na maksimalno podešenoj snazi (vidi “Configuring Power Management Settings” Konfiguriranje postavki upravljanja napajanjem u dokumentu *Korisnički priručnik*).

 **NAPOMENA:** Preporučuje se da računalo bude spojeno na mrežu napajanja prilikom snimanja na CD ili DVD.

Prije umetanja baterije u računalo možete provjeriti njenu napunjenost (vidi “Provjera napunjenosti baterije” na stranici 38. Također možete podesiti opcije za kontrolu napajanja koje će vas upozoriti kada vam se baterija ispraznila (vidi “Configuring Power Management Settings” Konfiguriranje postavki upravljanja napajanjem u dokumentu *Korisnički priručnik*).

 **OPREZ:** Korištenje nekompatibilne baterije može povećati rizik od požara ili eksplozije. Bateriju zamijenite isključivo kompatibilnom baterijom kupljenom u tvrtci Dell. Litij-ionske baterije izrađene su za rad u Dell računalima. Bateriju iz drugog računala nemojte koristiti u svom računalu.

 **OPREZ:** Ne bacajte baterije u kućni otpad. Kada vam se baterija potpuno isprazni, kontaktirajte lokalnu agenciju za zbrinjavanje otpada ili agenciju za očuvanje okoliša kako bi vas savjetovali o zbrinjavanju litij-ionskih baterija. Vidi “Zbrinjavanje baterija” u dokumentu *Priručnik s informacijama o proizvodu*.

 **OPREZ:** Pogrešna upotreba baterije može povećati rizik od požara ili kemijskih opekline. Nemojte je bušiti, paliti, rastavljati ili izlagati temperaturama iznad 60°C (140°F). Držite bateriju izvan dosega djece. Postupajte pažljivo s oštećenim baterijama ili onima koje cure. Oštećene baterije mogu curiti i prouzročiti ozljede ljudi ili štetu na opremi.

Provjera napunjenosti baterije

Dell QuickSet Mjerač napunjenosti baterije, okvir Microsoft Windows Power Meter (Mjerač napunjenosti) te ikona , mjerač napunjenosti baterije i mjerač zdravlja, upozorenje kad je baterija pri kraju daju informacije o napunjenosti baterije.

Dell™ QuickSet mjerač napunjenosti baterije

Ako je instaliran Dell QuickSet, pritisnite <Fn> <F3> za prikaz QuickSet mjerača napunjenosti baterije. Mjerač napunjenosti baterije prikazuje status, zdravlje baterije, razinu napunjenosti te vrijeme dovršetka napunjenosti za bateriju u vašem računalu.

Za više informacija o QuickSetu pritisnite desnom tipkom miša na ikonu QuickSet na traci zadataka, a zatim pritisnite **Help** (Pomoć).

Microsoft® Windows® mjerač napajanja

Windows mjerač napajanja pokazuje ostatak napunjenosti baterije. Kako biste provjerili mjerač napajanja, dva puta pritisnite ikonu  na alatnoj traci.

Ako je računalo uključeno u utičnicu, pojavljuje se ikona .

Mjerač napunjenosti

Bilo da pritisnete jednom ili *pritisnete i držite* statusni gumb na mjeraču napunjenosti na bateriji, možete provjeriti:

- Napunjenost baterije (provjerite pritiskom i *otpuštanjem* statusnog gumba)
- Status baterije (provjeri pritiskom i *držanjem* statusnog gumba)

Vrijeme rada baterije je uvelike određeno brojem punjenja. Nakon stotina ciklusa punjenja i pražnjenja, baterije gube kapacitet punjenja—ili zdravlje baterije. To znači da baterije mogu pokazivati da su “napunjene”, ali imati smanjeni kapacitet punjenja (zdravlje).

Provjerite punjenja baterije

Kako biste provjerili napunjenost baterije, *pritisnite i otpustite* statusni gumb na mjeraču napunjenosti baterije kako bi osvijetlili razinu punjenja. Svaka lampica predstavlja otprilike 20 posto ukupne napunjenosti baterije. Primjerice, ukoliko su upaljena četiri svjetla, baterija ima još 80 posto energije. Ako nema lampica, baterija je prazna.

Provjera zdravlja baterije



NAPOMENA: Zdravlje baterije možete provjeriti na jedan od dva načina: pomoću mjere napunjenosti na bateriji, kako je opisano ispod i pomoću mjerača baterije u funkciji Dell QuickSet. Za informacije o funkciji QuickSet desnom tipkom miša pritisnite ikonu QuickSet na traci zadataka i pritisnite **Help** (Pomoć).

Kako biste provjerili stanje baterije pomoću mjerača napunjenosti, *pritisnite i držite* statusni gumb na mjeracu napunjenosti baterije najmanje 3 sekunde. Ako se ne pojavi nijedno svjetlo, baterija je u dobrom stanju, te ostaje više od 80 posto originalnog kapaciteta punjenja. Svaka lampica predstavlja postupno opadanje. Ukoliko se pojavi pet lampica, ostalo je manje od 60 posto kapaciteta napajanja, te biste trebali razmisliti o zamjeni baterije. Vidi “Specifications” (Specifikacija) u dokumentu *Korisnički priručnik* za dodatne informacije o vremenu rada baterije.

Upozorenje o praznoj bateriji

 **OBAVIJEST:** Kako biste izbjegli gubljenje ili oštećenje podataka, spremite svoj rad odmah nakon što čujete ton upozorenja. Zatim spojite računalo u električnu utičnicu. Ukoliko se baterija potpuno isprazni, način rada hibernacije se odmah uključuje.

Prema zadanim postavkama, skočni prozor će vas upozoriti kada baterija bude oko 90 posto prazna. Postavke za alarme baterije možete promijeniti u funkciji QuickSet ili prozoru **Svojstva mogućnosti napajanja**. Vidi “Configuring Power Management Settings” Konfiguriranje postavki za upravljanje napajanjem u dokumentu *Korisnički priručnik* za sve informacije o pristupu prozoru QuickSet ili **Power Options Properties** (Mogućnosti napajanja).

Punjenje baterije

 **NAPOMENA:** Pomoću Dell™ ExpressCharge™ kada je računalo isključeno, AC adapter puni potpuno ispražnjenu bateriju na 80 posto za 1 sat i na 100 posto za oko 2 sata. Vrijeme punjenja je dulje ako je računalo uključeno. Bateriju u računalu možete ostaviti koliko god želite. Interni sklopovi baterije sprečavaju prekomjerno punjenje baterije.

Kada spojite računalo na izvor napajanja ili instalirate bateriju dok je računalo priključeno na izvor energije, računalo provjerava napunjenost baterije i temperaturu. Po potrebi AC adapter zatim puni bateriju i odražava bateriju punom.

Ukoliko je baterija vruća od korištenja u računalu ili je u vrućem okolišu, baterija se možda neće puniti kada priključite računalo na izvor napajanja.

Baterija je prevruća za punjenje ako lampica  svijetli naizmjenice zeleno i narančasto. Isključite računalo iz izvora napajanja i dopustite računalu i bateriji da se ohladi na sobnu temperaturu. Zatim priključite računalo na izvor napajanja kako biste nastavili puniti bateriju.

Više informacija o rješavanju problema s baterijom potražite u poglavlju “Power Problems” (Problemi s napajanjem) u dokumentu *Korisnički priručnik*.

Vađenje baterije

 **OPREZ:** Prije nego provedete ove postupke, isključite računalo, odvojite AC adapter iz izvora napajanja i računala, isključite modem iz zidnog konektora i računala, te uklonite sve vanjske kabele iz računala.

 **OPREZ:** Korištenje nekompatibilne baterije može povećati rizik od požara ili eksplozije. Bateriju zamijenite isključivo kompatibilnom baterijom kupljenom u tvrtci Dell. Baterija je proizvedena da radi u vašem Dell računalu. Bateriju iz drugog računala nemojte koristiti u svojem računalu.

- ➔ **OBAVIJEST:** Potrebno je ukloniti sve vanjske kablove s računala kako biste izbjegli moguća oštećenja poveznika. Informacije o zamjeni druge baterije koja se nalazi u odjeljku za medij potražite u “Using Multimedia (Korištenje multimedije)” u dokumentu *Korisnički priručnik*.

Uklanjanje baterije:

- 1 Ako je računalo spojeno na uređaj za spajanje, isključite ga. Vodite računa o tome da računalo bude isključeno.
- 2 Provjerite je li računalo isključeno.
- 3 Pomaknite i podignite bateriju iz odjeljka za bateriju.

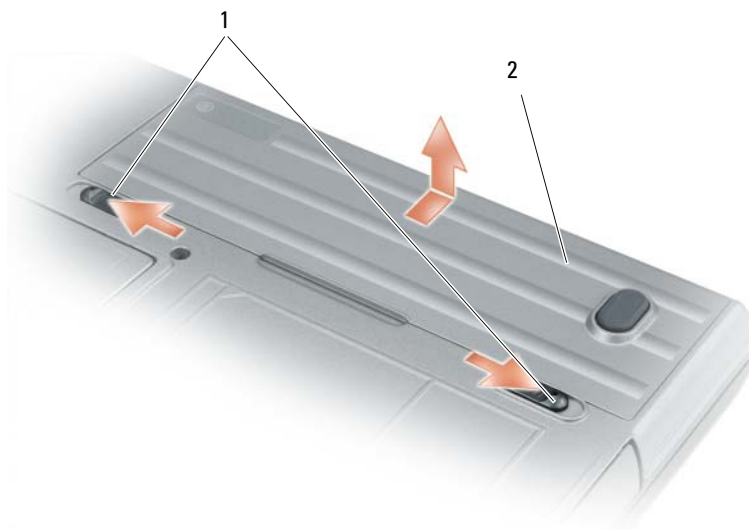

1 brava na pregradi za bateriju 2 baterija

Za zamjenu baterije bateriju postavite u odjeljak i pritisćite dok zasun na odjeljku baterije ne škljocne.

Skladištenje baterije

Izvadite bateriju kada skladištite računalo na duži period. Baterija se prazni za vrijeme duljeg stajanja. Nakon dužeg razdoblja skladištenja prije korištenja potpuno napunite bateriju (Vidi: “Punjenje baterije” na stranici 39).

Rješavanje problema

Zaključavanje i problemi s programima

 **OPREZ:** Prije nego započnete bilo koji postupak u ovom odjeljku slijedite sigurnosne upute u dokumentu *Priručnik s informacijama o proizvodu*.

Računalo se ne uključuje

PROVJERITE JE LI AC ADAPTER ČVRSTO PRIKLJUČEN NA RAČUNALO I NA ELEKTRIČNU UTIČNICU.

Računalo prestaje reagirati

 **OBAVIJEST:** Postoji mogućnost da izgubite podatke. Ako ne možete zatvoriti operativni sustav.

ISKLJUČITE RAČUNALO — Ako ne dobijete odgovor pritiskom na tipku na tipkovnici ili pomicanjem miša, pritisnite i držite gumb za napajanje energijom najmanje 8 do 10 sekundi dok se računalo ne isključi. Zatim ponovno pokrenite računalo.

Program prestaje reagirati ili se stalno ruši

 **NAPOMENA:** Softver obično uključuje upute za instalaciju u svojoj dokumentaciji ili na disketi ili CD-u.

ZATVORITE PROGRAM —

- 1 Istodobno pritisnite <Ctrl> <Shift> <Esc>.
- 2 Pritisnite **Task Manager** (Upravitelj zadataka).
- 3 Pritisnite program koji više ne reagira.
- 4 Pritisnite **End Task** (Završi zadatak).

PROVJERITE DOKUMENTACIJU SOFTVERA — Po potrebi deinstalirajte i zatim ponovno instalirajte program.

Program je namijenjen ranijim sustavima Microsoft® Windows®

POKRENITE ČAROBNJAKA ZA KOMPATIBILNOST PROGRAMA — Čarobnjak za kompatibilnost programa konfigurira program tako da ga pokreće u okruženju sličnom operativnom sustavu koji nije Windows XP.

- 1 Pritisnite **Start** → **All Programs** (Svi programi) → **Accessories** (Dodaci) → **Program Compatibility Wizard** (Čarobnjak za kompatibilnost programa) → **Next** (Sljedeće).
- 2 Slijedite upute na ekranu.

Pojavljuje se plavi zaslom

ISKLJUČITE RAČUNALO — Ako ne dobijete odgovor pritiskom na tipku na tipkovnici ili pomicanjem miša, pritisnite i držite gumb za napajanje energijom najmanje 8 do 10 sekundi dok se računalo ne isključi. Zatim ponovno pokrenite računalo.

Ostali problemi sa softverom

PROUČITE DOKUMENTACIJU SOFTVERA ILI KONTAKTIRAJTE PROIZVOĐAČA SOFTVERA ZA INFORMACIJE O RJEŠAVANJU PROBLEMA —

- Provjerite je li program kompatibilan s operativnim sustavom instaliranim na vašem računalu.
- Provjerite zadovoljava li vaše računalo minimalne zahtjeve hardvera potrebne za pokretanje softvera. Pogledajte dokumentaciju softvera za informacije.
- Provjerite je li program ispravno instaliran i konfiguriran.
- Provjerite jesu li pogonski programi uređaja u konfliktu s programom.
- Po potrebi deinstalirajte i zatim ponovno instalirajte program.

ODMAH NAPRAVITE SIGURNOSNU KOPIJU SVOJIH DATOTEKA.

KORISTITE PROGRAM ZA SKENIRANJE VIRUSA ZA PROVJERU TVRDOG DISKA, DISKETA ILI CD-A.

SPREMITE I ZATVORITE SVE OTVORENE DATOTEKE ILI PROGRAME TE ISKLJUČITE RAČUNALO PREKO IZBORNIKA Start.

SKENIRAJTE RAČUNALO RADI SPYWARE — Ako vam računalo sporije radi, često vam iskaču prozori s reklamama ili imate problema s priključivanjem na Internet, vaše je računalo možda zaraženo sa spyware-om. Koristite anti-virusni program koji uključuje zaštitu od spywarea (vašem je programu možda potrebna nadogradnja) kako bi skenirali računalo i uklonili spyware. Za više informacija idite na **support.dell.com** i potražite ključnu riječ *spyware*

POKRENITE DELL DIJAGNOSTIKU — Vidi. “Dell Diagnostics” na stranici 42. Ako se testovi uspješno pokreću, stanje pogreške je povezano s problemom softvera.

Dell Diagnostics

 **OPREZ:** Prije nego započnete bilo koji postupak u ovom odjeljku slijedite sigurnosne upute u dokumentu *Priručnik s informacijama o proizvodu*.

Kada koristiti Dell Diagnostic

Ako imate problema s računalom, izvršite provjere u i pokrenite Dell dijagnostiku prije nego se obratite tvrtki Dell radi tehničke pomoći. Vidi “Zaključavanje i problemi s programima” na stranici 41.

Preporučuje se da ispišete ove postupke prije nego započnete.



OBAVIJEST: Dell Diagnostics radi samo s Dell™ računalima



NAPOMENA: Medij *Drivers and Utilities* (Pokretački i pomoćni programi) nije obavezan i možda ga nećete dobiti uz računalo.

Unesite postavljачki program sustava (pogledajte “System Setup Program (Program za postavljanje sustava)” u korisničkom vodiču), pregledajte informacije o konfiguraciji računala i osigurajte da uređaj koji želite testirati prikazuje postavljanje sustava te da je aktivan.

Dell Diagnostics pokrenite s tvrdog diska računala ili s medija *Upravljački i uslužni programi*.

Pokretanje Dell Diagnostics s tvrdog diska

Dell Dijagnostika je smještena na skrivenoj uslužnoj particiji za dijagnozu na vašem tvrdom disku.



NAPOMENA: Ako na zaslonu računala nema slike, obratite se tvrtki Dell (vidi "Kontaktiranje tvrtke Dell" u dokumentu *Korisnički priručnik*).

- 1 Isključite računalo.
- 2 Ako je računalo spojeno na uređaj za spajanje, isključite ga. Vodite računa o tome da računalo bude isključeno.
- 3 Spojite računalo na zidnu utičnicu.
- 4 Dijagnostika se može započeti na jedan od dva načina:
 - a Uključite računalo. Kad se pojavi DELL™ logo, odmah pritisnite <F12>. Odaberite Diagnostics (Dijagnostika) s izbornika za pokretanje i pritisnite <Enter>.



NAPOMENA: Ako predugo čekate i pojavi se logotip operativnog sustava, nastavite čekati dok ne ugledate radnu površinu sustava Microsoft® Windows®. Zatim isključite računalo i pokušajte ponovno.

- b Pritisnite i držite tipku <Fn> dok uključujete računalo.



NAPOMENA: Ako pogledajete poruku da nije pronađena particija, pokrenite opciju Dell Dijagnostika (Dell Dijagnostika) s medija *Drivers and Utilities* (Pokretački i pomoćni programi).

Računalo pokreće sistemsku procjenu prije podizanja operativnog sustava, seriju inicijalnih testova matične ploče, tipkovnice, tvrdog diska i zaslona.

- Za vrijeme procjene odgovarajte na sva pitanja koja se pojave.
- Ukoliko se otkrije kvar, računalo zastaje i pišti. Kako biste zaustavili procjenu i ponovno pokrenuli računalo, pritisnite <Esc>; za prijelaz na idući test, pritisnite <y>; za ponovno testiranje komponenta koja nije prošla, pritisnite <r>.
- Ako je tijekom izvođenja Pre-boot System Assessment otkrivena pogreška, ispišite kod (ove) pogreške i kontaktirajte Dell (pogledajte "Contacting Dell (Kontaktirajte Dell)" u dokumentu *User's Guide* (Korisnički priručnik).

Ukoliko je sistemaska procjena prije podizanja sustava uspješno završila, primit ćete poruku *Booting Dell Diagnostic Utility Partition. Press any key to continue.* (Učitavanje uslužne particije za Dell dijagnostiku. Pritisnite bilo koji gumb za nastavak).

- 5 Pritisnite bilo koji gumb kako biste pokrenuli Dell Dijagnostiku iz uslužne particije za dijagnostiku na tvrdom disku.

Započinjanje Dell Dijagnostike s medija Drivers and Utilities

- 1 Umetnite medij *Drivers and Utilities* (Upravljački i uslužni programi).
- 2 Isključite i ponovno pokrenite računalo.

Kad se pojavi logotip DELL, odmah pritisnite <F12>.

Ako predugo čekate i pojavi se Windows logo, nastavite čekati dok ne ugledate radnu površinu sustava Windows. Zatim isključite računalo i pokušajte ponovno.

 **NAPOMENA:** Sljedeći koraci mijenjaju slijed podizanja sustava samo jednom. Prilikom sljedećeg pokretanja, računalo se podiže sustav sukladno uređajima navedeni u programu za postavljanje sustava.

- 3 Kad se pojavi popis, označite **CD/DVD/CD-RW pogon** i pritisnite <Enter>.
- 4 Odaberite opciju **Boot from CD-ROM** (Podizanje sustava s CD-ROM-a) iz izbornika koji se pojavljuje i pritisnite <Enter>.
- 5 Pritisnite tipku1 za pokretanje izbornika i pritisnite <Enter> za nastavak.
- 6 Odaberite **Run the 32 Bit Dell Dijagnostika** (Pokretanje 32-bitne Dell dijagnostike) s numeriranog popisa. Ako je navedeno više verzija, odaberite onu koja je prikladna za vaše računalo.
- 7 Kada se pojavi **Main Menu** (Glavni izbornik) Dell dijagnostike, odaberite test koji želite pokrenuti.

Glavni izbornik Dell Dijagnostike

- 1 Nakon što se Dell dijagnostika učita i pojavi se ekran **MainMenu** (Glavni izbornik) pritisnite gumb za opciju koju želite.

Opcija	Funkcija
Express Test (Ekspresni test)	Izvršava brzi test uređaja. Ovaj test uobičajeno traje 10 do 20 minuta i ne traži vašu interakciju. Prvo pokrenite Express Test (Ekspresni test) kako biste povećali mogućnost brzog pronalaska problema.
Extended Test (Prošireni test)	Izvodi detaljnu provjeru uređaja. Ovaj test uobičajeno traje 1 sat ili više te zahtjeva da odgovorite na pitanja periodički.
Custom Test (Uobičajeni test)	Testira poseban uređaj. Možete prilagoditi testove koje želite pokrenuti.
Symptom Tree (Stablo simptoma)	Popisuje najuobičajenije simptome na koje se nalazi i dopušta vam da odaberete test na temelju simptoma problema koji imate.

- 2 Ako se za vrijeme testa naiđe na problem, pojavljuje se poruka sa šifrom pogreške i opisom problema. Ispišite kod pogreške i opis problema i slijedite upute na zaslону.

Ako ne možete riješiti stanje pogreške, kontaktirajte tvrtku Dell (pogledajte “Contacting Dell (Kontaktirajte Dell)” u dokumentu *User’s Guide* (Korisnički priručnik)).

 **NAPOMENA:** Servisna oznaka za vaše računalo nalazi se na vrhu svakog testnog ekrana. Ako kontaktirate Dell, predstavnik tehničke podrške će vas pitati za servisnu oznaku.

- 3 Ako pokrenete test iz opcije ili **Custom Test** (Uobičajeni test) ili **Symptom Tree** (Stablo simptoma) za više informacija pritisnite na odgovarajući pretinac opisan u nastavku.

Pretinac	Funkcija
Results (Rezultati)	Prikazuje rezultate testa i sve pogreške koje su pronađene.
Errors (Pogreške)	Prikazuje sve pogreške koje su pronađene, šifre pogrešaka te opis problema.
Help (Pomoć)	Prikazuje test i može naznačiti zahtjeve koji su potrebni za pokretanje testa.
Configuration (Konfiguracija)	Prikazuje konfiguraciju vašeg hardvera za odabrani uređaj. Dell Dijagnostika raspolaže informacijama o konfiguraciji za sve uređaje iz programa postavljanja sustava, memorije i različitih unutrašnjih testova te prikazuje informacije na popisu uređaja u lijevom oknu zaslona. Popis uređaja možda neće prikazati imena svih komponenti instaliranih na vašem računalu ili svih uređaja priključenih na vaše računalo.
Parameters (Parametri)	Dozvoljavaju vam da prilagodite test izmjenom postavki testa.

- 4 Kad su testovi gotovi, ako Dell Dijagnostiku izvodite s *Drivers and Utilities* (Upravljački i uslužni programi), uklonite medij.
- 5 Kad su testovi gotovi, zatvorite zaslon testa za povratak na zaslon **Main Menu** (Glavni izbornik). Za izlazak iz Dell Dijagnostike i ponovno pokretanje računala pritisnite ekran **Main Menu** (Glavni izbornik).

Indeks

A

antivirusni softver, 42

B

baterija

- mjerač napajanja, 38
- mjerač napunjenosti, 38
- provjera napunjenosti, 38
- punjenje, 39
- skladištenje, 40
- učinak, 37
- vađenje, 39

C

CD-ovi

- operativni sustav, 32

D

Dell Diagnostics

- pokretanje s tvrdog diska, 43
- uporaba, 42

Dell Dijagnostika

- o, 42
- započinjanje s medija Drivers and Utilities (Upravljački i uslužni programi), 43

dijagnostika

- Dell, 42

dokumentacija

- ergonomija, 29
- jamstvo, 29
- Korisnički priručnik, 30
- Licencni sporazum s krajnjim korisnikom, 29
- online, 31
- Priručnik s informacijama o proizvodu, 29
- regulatorne, 29
- sigurnost, 29

E

čarobnjaci

- Čarobnjak za kompatibilnost s programima, 41

H

hardver

- Dell Dijagnostika, 42

I

informacije o ergonomiji, 29

informacije o jamstvu, 29

K

Korisnički priručnik, 30

L

Licencni sporazum s krajnjim korisnikom, 29

M

Medij

- Drivers and Utilities (Upravljački i uslužni programi), 29

medij upravljačkih i uslužnih programa

- Dell Dijagnostika, 42

N

natpisi

- Microsoft Windows, 30
- servisna oznaka, 30

O

operativni sustav

- CD, 32
- ponovno instaliranje, 32

P

pregledi sustava

- desna strana, 35
- lijeva strana, 35
- odozdo, 36

- sprijeda, 34
- straga, 36
- prikazi sustava
 - dno, 36
- Priručnik s informacijama o proizvodu, 29
- problemi
 - Dell Dijagnostika, 42
 - plavi zaslon, 41
 - program prestaje reagirati, 41
 - program se ruši, 41
 - programi, 41
 - programi i kompatibilnost sustava Windows, 41
 - računalo prestaje reagirati, 41
 - računalo se ne uključuje, 41
 - računalo se ruši, 41
 - softver, 41-42
 - spora izvedba računala, 42
 - spyware, 42
 - zaključavanje, 41

Q

- QuickSet Help (QuickSet pomoć), 32

R

- računalo
 - prestaje reagirati, 41
 - rušenja sustava, 41
 - rušenje sustava, 41
 - spora izvedba, 42

- regulatorne informacije, 29
- rješavanje problema
 - Dell Dijagnostika, 42
 - zaključavanje i problemi s programima, 41

S

- servisna oznaka, 30
- sigurnosne upute, 29
- softver
 - problemi, 41-42
- spyware, 42
- stranica za podršku Dell-u, 31

W

- web-stranica za podršku, 31
- Windows XP
 - Čarobnjak za kompatibilnost sa sustavom Windows XP, 41
 - ponovno instaliranje, 32

Dell™ Latitude™ D630

Hurtig Referenceguide

Model PP18L

www.dell.com | support.dell.com

Obs, meddelelser og advarsler



OBS! Angiver vigtige oplysninger, som du kan bruge for at udnytte computeren optimalt.



BEMÆRK: Angiver enten en mulig beskadigelse af hardware eller tab af data og oplyser dig om, hvordan du kan undgå dette problem.



FORSIGTIG: Angiver mulig tingskade, legemsbeskadigelse eller død.

Forkortelser og akronymer

For en komplet liste over akronymer, se ordlisten i *Brugervejledning*.

Hvis du købte en Dell™ n Series-computer, er eventuelle referencer i dette dokument til Microsoft® Windows® styresystemerne ikke gældende.



OBS! Nogle elementer eller medier er ekstraudstyr og medfølger måske ikke din computer. Nogle elementer vil måske ikke være tilgængelige i visse lande.

Oplysningerne i dette dokument kan ændres uden varsel.

© 2007 Dell Inc. Alle rettigheder forbeholdes.

Enhver form for gengivelse uden skriftlig tilladelse fra Dell Inc. er strengt forbudt.

Anvendte varemærker i denne tekst: *Dell*, *DELL*-logoet, *Latitude*, *ExpressCharge* og *Wi-Fi Catcher* er varemærker tilhørende Dell Inc.; *Microsoft* og *Windows* er registrerede varemærker tilhørende Microsoft Corporation.

Andre varemærker og firmanavne kan være brugt i dette dokument til at henvise til enten de fysiske eller juridiske personer, som gør krav på mærkerne og navnene eller til deres produkter. Dell Inc. fraskriver sig enhver tingslig rettighed, for så vidt angår varemærker og firmanavne, som ikke er deres egne.

Model PP18L

Marts 2007

P/N UY258

Rev. A00

Indholdsfortegnelse

Sådan finder du information	53
Opstilling af computeren	57
Om computeren	58
Visning forfra	58
Visning fra venstre	59
Visning fra højre.	59
Visning bagfra	60
Visning af bunden	60
Anvendelse af et batteri	61
Batteriydelse	61
Kontrol af batteriopladning	62
Opladning af batteri	63
Udskiftning af batteri	63
Opbevaring af batteri	64
Problemløsning	65
Lockups- og softwareproblemer	65
Dell-diagnosticering	66
Indeks	71

Sådan finder du information

OBS! Nogle elementer eller medier er ekstraudstyr og medfølger måske ikke din computer. Nogle elementer vil måske ikke være tilgængelige i visse lande.

OBS! Yderligere information kan blive afsendt med computeren.

Hvad søger du efter?

- Et diagnosticeringsprogram til computeren
- Drivere til computeren
- Min enhedsdokumentation
- Notebook System Software (NSS)

Find det her

Mediet Drivers and Utilities (Drivere og hjælpeværktøjer)

OBS! Mediet *Drivers and Utilities* (Drivere og hjælpeværktøjer) er ekstraudstyr og leveres muligvis ikke med din computer.

Dokumentationen og driverne er allerede installeret på computeren. Du kan bruge mediet til geninstallation af drivere og til at køre Dell Diagnosticering (se "Dell-diagnosticering" på side 66).



På mediet kan der være readme-filer (Vigtig-filer), som indeholder sidste øjeblik-opdateringer om tekniske ændringer eller avanceret teknisk referencemateriale til teknikere eller erfarne brugere.

OBS! Opdatering af drivere og dokumentation kan findes på support.dell.com.

OBS! Mediet *Drivers and Utilities* (Drivere og hjælpeværktøjer) er ekstraudstyr og leveres muligvis ikke med din computer.

-
- Garantioplysninger
 - Handelsbetingelser (Kun USA)
 - Sikkerhedsinstruktioner
 - Kontrolinformation
 - Ergonomi-information
 - Licensaftale for slutbrugere

Dell™ Produktinformationsvejledning

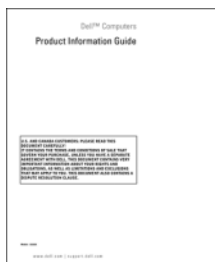

Hvad søger du efter?

- Afmontering og udskiftning af dele
- Specifikationer
- Konfiguration af systemindstillinger
- Fejlfinding og løsning af problemer

- Servicemærke og ekspres-servicekode
- Microsoft Windows licensetiket

Find det her

Brugervejledning

Microsoft Windows *Hjælp og supportcenter*

- 1 Klik på **Start** eller  → **Hjælp og support** → **Dell Bruger- og systemvejledninger** → **Systemvejledninger**.
- 2 Klik på *Brugervejledning* for din computer.

Servicemærke og Microsoft® Windows® Licens

Disse mærkater findes på computeren.

- Brug servicemærket til at identificere computeren, når du bruger **support.dell.com** eller kontakter support.
- Indtast ekspres-servicekoden for at anvise opkaldet, når du kontakter teknisk support.



OBS! Microsoft Windows-licensetiket er blevet ændret med et hul eller en "sikkerhedsportal," som en øget sikkerhedsforanstaltning.

Hvad søger du efter?

- Løsninger — Problemløsning og tips, tekniske artikler og onlinekurser samt ofte stillede spørgsmål
 - Kundeforum — Online-diskussion med andre Dell-kunder
 - Opgraderinger — Opgraderingsoplysninger om komponenter, f.eks. hukommelse, harddisk og operativsystem
 - Kundepleje — Kontaktoplysninger, serviceopkald og ordrestatus, garanti- og reparationsoplysninger
 - Service og support — Status på serviceopkald og supporthistorie, servicekontrakt, online-diskussioner med teknisk support
 - Reference — Computer-dokumentation, detaljer om min computerkonfiguration, produktspecifikationer og hvidbøger
 - Overførsler — Godkendte drivere, programrettelser og softwareopdateringer
 - Notebook System Software (NSS) — Hvis du geninstallerer operativsystemet på computeren, skal du også geninstallere NSS-hjælpeværktøjet. NSS giver vigtige opdateringer til operativsystemet og support til processorer, optiske drev og USB-enheder. NSS er nødvendig til korrekt brug af din Dell-computer. Softwaren opdager automatisk din computer, dit operativsystem og installerer de opdateringer, der passer til din konfiguration.
-
- Software-opgradering og fejlfindingsoplysninger — Ofte stille spørgsmål, top-ti og generel tilstand af dit computermiljø

Find det her

Dell Support-website — support.dell.com

OBS! Vælg dit område eller forretningssegment for at se den pågældende supportside.

Sådan hentes Notebook System-softwaren:

- 1 Gå til support.dell.com, vælg dit område eller forretningssegment, og indtast dit servicemærke.
- 2 Vælg **Drivere og overførsler**, og klik på **Kør**.
- 3 Klik på dit operativsystem, og søg efter nøgleordet *Notebook system-software*.

OBS! support.dell.com -brugergænseflade kan variere alt efter dine valg.

Dell support-hjælpeværktøj

Dell support-hjælpeværktøj er et automatisk opgraderings- og beskedsystem, der er installeret på din computer. Denne support giver tidstro tilstandsscanning af dit computermiljø, software-opgradering og relevant selvhjælpsinformation. Du kan få adgang til Dell Support Utility (Dell-supporthjælpeværktøj) fra -ikonet på værktøjslinjen. For nærmere oplysninger, se "Dell Support Utility" (Dell support-hjælpeværktøj) i *Brugervejledning*.

Windows Help and Support Center (Hjælp og supportcenter)

- 1 Klik på **Start** eller  → **Hjælp og support**.
- 2 Skriv et ord eller en sætning, der beskriver problemet, og klik på pileikonet.
- 3 Klik på det emne, der beskriver problemet.
- 4 Følg vejledningen på skærmen.

- Sådan anvendes Windows-operativsystemer
- Sådan bruges programmer og filer
- Sådan personliggør jeg mit skrivebord

Hvad søger du efter?

- Information om netværksaktivitet, Strømsstyringsguide, genvejstaster og andre punkter, der kontrolleres af Dell QuickSet

Find det her

Dell QuickSet Hjælp

For at se *Dell QuickSet Help*, højreklik på QuickSet-ikonet på Microsoft® Windows® pro-ceslinje.
For nærmere oplysninger om Dell QuickSet, se "Dell™ QuickSet" i *Brugervejledning*.

- Geninstallation af operativsystemet

Operating System (Operativsystem) CD

OBS! Cd'en *Operating System (Styresystem)* kan være ekstraudstyr og medfølger måske ikke med din computer.

Operativsystemet er allerede installeret på computeren. Hvis operativsystemet skal installeres igen, anvendes cd'en *Operating System (Operativsystem)*. Se "Gendannelse af operativsystem" i *Brugervejledning*.



Når du har geninstalleret operativsystemet, skal du bruge ekstra-mediet *Drivers and Utilities* (Drivere og hjælpeværktøjet) for at geninstallere drivere til de enheder, der medfulgte computeren.

Produktmærket til dit operativsystem findes på computeren.

OBS! Farven på din cd kan variere, afhængig af det operativsystem, som du bestilte.

Opstilling af computeren

⚠ FORSIGTIG: Før udførelse af nogle af procedurerne i dette afsnit, skal sikkerhedsinstruktionerne i *Produktinformationsvejledning* følges.

- 1 Åbn æsken med tilbehør, og tag delene ud.
- 2 Tag de dele fra, som du skal bruge til opsætning af din computer.
Æsken med tilbehør indeholder også brugerdokumentation, programmer og ekstra hardware (f.eks. PC Cards, drev eller batterier), som du har bestilt.
- 3 Tilslut vekselstrømsadapteren til vekselstrømsadapterstikket på computeren og til stikkontakten.



- 4 Tænd for computerskærmen, og tryk på tænd/sluk-knappen for at tænde computeren (se "Visning forfra" på side 58).

✎ OBS! Det anbefales, at du tænder og slukker computeren mindst en gang, før du installerer nogen kort eller tilslutter computeren til en docking-station eller anden ekstern enhed, som f.eks. en printer.

Om computeren

Visning forfra



- | | | | | | |
|----|-----------------------------|----|--------------------------------------|----|-------------------------------------------------|
| 1 | skærmlås | 2 | skærm | 3 | tænd/sluk-knap |
| 4 | enhedsstatuslamper | 5 | tastatur | 6 | pegeplade |
| 7 | fingeraftrykslæser (ekstra) | 8 | knapper til berøringsplade/pegepind/ | 9 | pegepind |
| 10 | tastaturstatuslamper | 11 | lydstyrkeknapper | 12 | ambient light sensor (ALS)(navigationslysføler) |
| 13 | lydløs-knappen | | | | |

Visning fra venstre

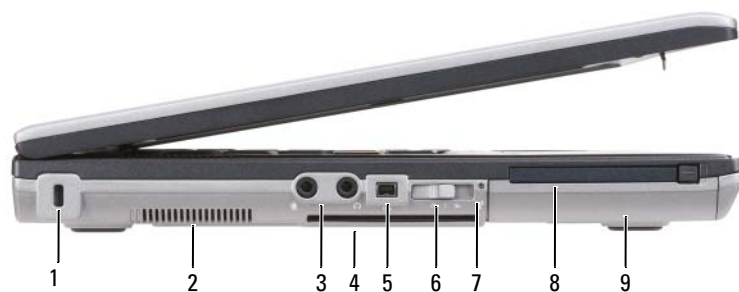

- | | | | | | |
|---|----------------------------------------|---|----------------------------------|---|-----------------|
| 1 | stik til sikkerhedskabel | 2 | lufthuller | 3 | lydstik (2) |
| 4 | smartcard-rille
(med blankt stykke) | 5 | 1394-stik | 6 | trådløs kontakt |
| 7 | Wi-Fi Catcher™-lys | 8 | Rille til PC
Card/ExpressCard | 9 | harddisk |

Visning fra højre



- | | | | | | |
|---|-------------------------|---|--------------------------------|---|--------------|
| 1 | optisk drev i medieåsen | 2 | udløserpal til medieåsen-enhed | 3 | USB-stik (2) |
|---|-------------------------|---|--------------------------------|---|--------------|

Visning bagfra

! **FORSIGTIG:** Undgå at blokere, skubbe genstande ind i eller lade støv samle sig i ventilationshullerne. Opbevar ikke computeren et sted med lav luftgennemstrømning, f.eks. en lukket mappe, når den er tændt. Dette kan beskadige computeren eller forårsage brand.

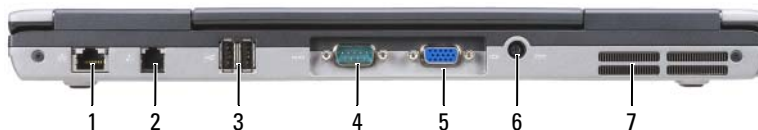

- | | | | | | |
|---|----------------------|---|-------------------|---|-------------------------|
| 1 | netværksstik (RJ-45) | 2 | modemstik (RJ-11) | 3 | USB-stik (2) |
| 4 | seriel port | 5 | videostik | 6 | vekselstrømsadapterstik |
| 7 | lufthuller | | | | |

Visning af bunden

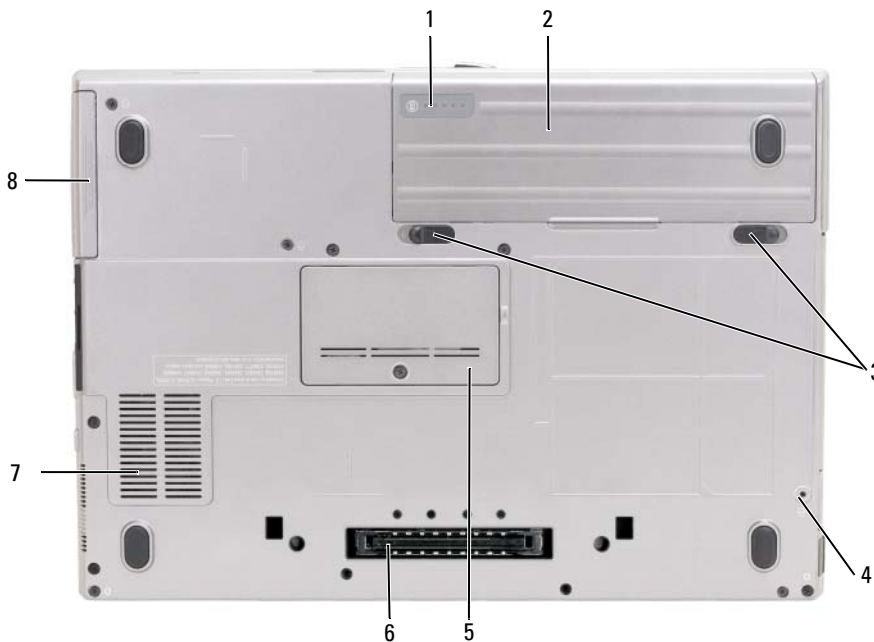

- | | | | | | |
|---|--------------------------------------------|---|--------------------------------|---|-------------------------------------|
| 1 | batteriopladningsmåler/tilstands-
måler | 2 | batteri | 3 | udløserpaler til
batteri-bås (2) |
| 4 | enhedslåseskrue (hvis til stede) | 5 | dæksel til
hukommelsesmodul | 6 | stik til docking-enhed |
| 7 | lufthuller | 8 | harddisk | | |

Anvendelse af et batteri

Batteriydelse

 **OBS!** For oplysninger om Dell-garanti for computeren, se afsnittet i *Produktinformationsvejledning* eller det separate garantidokument, der blev fremsendt sammen med computeren.

For optimal computerydelse og hjælp til bevaring af BIOS-opsætning og betjening af din Dell™ bærbar computer, skal du altid bruge den sammen med det installerede batteri. Der medfølger et batteri som standardudstyr i batterirummet.

 **OBS!** Da batteriet måske ikke er fuldt opladet, skal du bruge vekselstrøms-adapteren til at tilslutte din nye computer til en elektrisk stikkontakt, første gang du skal bruge computeren. For bedste resultater, så brug computeren med vekselstrømsadapteren, indtil batteriet er fuldt opladet. For at se batteriopladningsstatus skal du klikke på **Start** → **Indstillinger** → **Kontrolpanel** → **Strømstyring** → **Spændingsmåler**.

 **OBS!** Batterilevetiden (den tid som et batteri kan fungere på en opladning) falder med tiden. Afhængig af, hvor ofte batteriet bruges og de betingelser, hvorunder det bruges, kan du få brug for at købe et nyt batteri i løbet af computerens levetid.

Batterilevetid varierer alt afhængig af vilkårene for anvendelsen. Du kan installere et ekstra batteri i mediebasen for at øge driftstiden væsentligt.

Brugstiden reduceres væsentligt, hvis du bruger den til noget, der indebærer og ikke blot begrænses til følgende:

- Brug af optiske drev
- Brug af trådløse kommunikationsenheder, PC Cards, ExpressCards, hukommelseskort eller USB-enheder
- Brug af skærmindstillinger med høj lysintensitet, 3D-pauseskærme eller andre strømforbrugende programmer, som f.eks. komplekse 3D-grafikprogrammer
- Brug af computeren i maksimal ydelsesfunktion (se "Konfiguration af strømstyringsindstillinger" i *Brugervejledning*).

 **OBS!** Det anbefales, at computeren tilsluttes en stikkontakt, når der skrives til en cd eller dvd.

Du kan kontrollere batteriopladningen, før du sætter batteriet i computeren (se "Kontrol af batteriopladning" på side 62). Du kan også indstille strømstyringen, så du advares, når batteriopladningen er lav (se "Konfiguration af strømstyringsindstillinger" i *Brugervejledning*).

 **FORSIGTIG: Brug af et inkompatibelt batteri kan øge risikoen for ild eller eksplosion. Udskift kun batteriet med et kompatibelt batteri købt af Dell. Lithium-ion-batteriet er beregnet til at fungere sammen med din Dell-computer. Brug ikke batterier fra andre computere sammen med din computer.**

 **FORSIGTIG: Batterier bør ikke bortskaffes sammen med køkkenaffald. Når dit batteri ikke længere holder opladningen, skal du kontakte din lokale renovatør eller genbrugsstation for råd vedrørende bortskaffelse af et Lithium-ion-batteri. Se "Bortskaffelse af batterier" i *Produktinformationsguiden*.**

 **FORSIGTIG: Misbrug af batteriet kan øge risikoen for brand eller kemisk forbrænding. Punkter, brænd eller adskil ikke batteriet, eller udsæt det for temperaturer over 60°C (140°F). Batteriet skal opbevares utilgængeligt for børn. Håndtér beskadigede eller lækkende batterier med ekstrem omhu. Beskadigede batterier kan lække og medføre personskade eller skade på udstyr.**

Kontrol af batteriopladning

Dell QuickSet Battery Meter, Microsoft Windows Power Meter)-vindue og  -ikon, batteriopladningsmåler og batteritilstand og advarsel om lavt batteri giver oplysning om udskiftning af batteri.

Dell™ QuickSet-batterimåler

Hvis Dell QuickSet er installeret, trykkes på <Fn><F3> for at få vist QuickSet-batterimåler. Batterimåler-vinduet viser status, batteritilstand, opladningsniveau og opladningstid for batteriet i din computer.

For nærmere oplysninger om QuickSet skal du højreklikke på QuickSet-ikonet på menubjælken og klikke på **Hjælp**.

Microsoft® Windows® Power Meter

Windows Power Meter viser den resterende batteriopladning. For at kontrollere Power Meter, dobbeltklikkes på  -ikonet på menubjælken.

Hvis computeren er tilsluttet en stikkontakt, vises et  -ikon.

Opladningsmåler

Ved enten at trykke en gang eller ved at *trykke og holde* på statusknappen på opladermåleren på batteriet kan du kontrollere:

- Batteriopladning (kontrollér ved at trykke og *slippe* statusknappen)
- Batteritilstand (kontrollér ved at trykke og *holde* statusknappen)

Batteriets funktionstid er stort set bestemt af det antal gange det oplades. Efter hundredvis af op- og afladningscyklusser mister batterier noget opladningskapacitet—eller batteritilstand. Det vil være f.eks. hvis et batteri viser status "opladet", men opretholder en nedsat opladningskapacitet (tilstand).

Kontrol af batteriopladning

For at kontrollere batteriopladningen skal du *trykke og slippe* statusknappen på batteriopladningsmåleren for at tænde lysene til niveau for opladning. Hvert lys repræsenterer ca. 20 % af total batteriopladning. Hvis batteriet f.eks. har 80 % af opladningen tilbage, vil fire lys være tændt. Hvis ingen lys vises, er batteriet ikke opladet.

Kontrol af batteritilstand



OBS! Du kan kontrollere batteritilstanden på en af to følgende måder: ved at bruge opladningsmåleren på batteriet som beskrevet nedenfor og ved at bruge batterimåleren i Dell QuickSet. For nærmere oplysninger om QuickSet skal du højreklikke på QuickSet-ikonet på menubjælken, og klikke på **Hjælp**.

For at kontrollere batteriets tilstand med opladningsmåleren *skal du trykke og holde* statusknappen på batteriopladningsmåleren i mindst 3 sekunder. Hvis der ikke vises nogen lys, fungerer batteriet fint, og mere end 80 % af dens oprindelige opladningskapacitet er tilbage. Hvert lys viser en trinvis forringelse. Hvis fem lys vises, er mindre end 60 % af opladningskapaciteten tilbage, og du bør overveje at udskifte batteriet. Se "Specifikationer" i *Brugervejledning* for nærmere oplysninger om batteribrugstid.

Advarsel om lavt batteri

-  **BEMÆRK:** For at undgå at miste eller ødelægge data, så gem dit arbejde straks efter en advarsel om lavt batteri. Tilslut derefter computeren til en stikkontakt. Hvis batteriet løber helt tør for strøm, så starter dvalefunktionen automatisk.

Som standard vises et pop-up-vindue, når batteriladningen er ca. 90 % brugt. Du kan ændre indstillinger for batterialarmer i QuickSet eller i vinduet **Egenskaber for strømstyring**. Se "Konfiguration af strømstyringsindstilling" i *Brugervejledning* for nærmere oplysninger om QuickSet eller Strømstyringsegenskaber- vinduet.

Opladning af batteri

-  **OBS!** Med Dell™ ExpressCharge™, når der er slukket for computeren, kan vekselstrøms-adapteren oplade et fuldt afladet batteri til 80 procent på ca. 1 time og til 100 procent på ca. 2 timer. Opladningstiden er længere, når computeren er tændt. Du kan lade batteriet sidde i computeren, så længe du vil. Batteriets interne kredsløb forhindrer, at batteriet bliver overbelastet.



Når du tilslutter din computer til en stikkontakt eller isætter et batteri, mens computeren er tilsluttet til en stikkontakt, vil computeren kontrollere batteriopladning og temperatur. Om nødvendigt vil vekselstrømsadapteren oplade batteriet og opretholde batteriopladningen.

Hvis batteriet er varmt efter at være brugt i din computer eller anvendes i varme omgivelser, kan det ske, at batteriet ikke oplades, når du tilslutter computeren til en stikkontakt.

Batteriet er for varmt til at starte opladning, hvis  -lampen blinker skiftevis grønt og orange. Fjern computeren fra stikkontakten, og lad computer og batteri afkøle til stuetemperatur. Tilslut derefter computeren til en stikkontakt for at fortsætte opladning.

For nærmere oplysninger om løsning af batteriproblemer, se "Strømproblemer" i *Brugervejledning*.

Udskiftning af batteri

-  **FORSIGTIG:** Før du udfører disse procedurer skal du slukke for computeren, fjerne vekselstrømsadapteren fra stikkontakten og computeren, fjerne modemmet fra vægstikket og computeren og fjerne alle eksterne kabler fra computeren.
-  **FORSIGTIG:** Brug af et inkompatibelt batteri kan øge risikoen for ild eller eksplosion. Udskift kun batteriet med et kompatibelt batteri købt af Dell. Batteriet er beregnet til din Dell™-computer. Brug ikke batterier fra andre computere sammen med din computer.
-  **BEMÆRK:** Du skal fjerne alle eksterne kabler fra computeren for at undgå mulig stikbeskadigelse. For information om geninstallation af sekundærbatteriet, der findes i mediebasen, se "Brug af multimedier" i *Brugervejledning*.

Fjernelse af batteri:

- 1 Hvis computeren er tilsluttet til en docking-enhed, skal du tage den ud af enheden. Se den dokumentation, der fulgte med docking-enheden, hvis du ønsker yderligere oplysninger.
- 2 Sørg for, at computeren er slukket.
- 3 Skub og løft batteriet ud af batteribåsen.

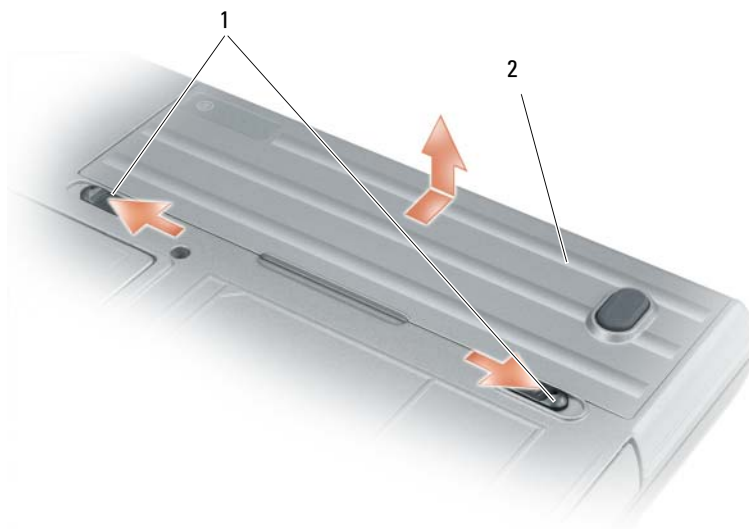

1 pal til frigørelse af batterirum 2 batteri

For at udskifte batteriet, sættes batteriet i båsen og trykkes ned, til batterirummets frigørelseshåndtag klikker.

Opbevaring af batteri

Fjern batteriet, når du skal opbevare din computer i en længere periode. Et batteri aflades under længerevarende opbevaring. Efter en lang opbevaringsperiode skal batteriet oplades helt, før du bruger det (se "Opladning af batteri" på side 63).

Problemløsning

Lockups- og softwareproblemer

 **FORSIGTIG:** Før udførelse af nogle af procedurerne i dette afsnit, skal sikkerhedsinstruktionerne i *Produktinformationsvejledning* følges.

Computeren starter ikke op

KONTROLLER, AT VEKSELSTRØMSADAPTEREN ER KORREKT TILSLUTTET TIL COMPUTEREN OG STIKKONTAKTEN.

Computeren reagerer ikke

 **BEMÆRK:** Du kan miste data, hvis du ikke kan udføre en nedlukning af operativsystemet.

SLUK FOR COMPUTEREN — Hvis du ikke er i stand til at få svar ved at trykke på en tast på tastaturet eller ved at bevæge musen, skal du trykke og holde på strømforsyningsknappen i 8-10 sekunder, indtil computeren slukkes. Genstart derefter din computer.

Et program svarer ikke eller lukker ned gentagne gange

 **OBS!** Software indeholder almindeligvis installationsoplysninger i dokumentationen eller på en diskette eller cd.

AFSLUT PROGRAMMET —

- 1 Tryk <Ctrl><Shift><Esc> samtidigt.
- 2 Klik på Jobliste.
- 3 Klik på det program, der ikke længere svarer.
- 4 Klik på Afslut.

KONTROLLER SOFTWARE-DOKUMENTATION — Om nødvendigt afinstallér, og geninstallér derefter programmet.

Et program, der er beregnet til et tidligere Microsoft® Windows® operativsystem

KØR GUIDEN PROGRAMKOMPATIBILITET — Guiden programkompatibilitet konfigurerer et program, så det kører i et miljø svarende til et ikke-Windows XP-operativsystem.

- 1 Klik på Start→ Alle programmer→ Tilbehør→ Programkompatibilitetsguide→ Næste.
- 2 Følg vejledningen på skærmen.

En hel blå skærm kommer frem

SLUK FOR COMPUTEREN — Hvis du ikke er i stand til at få svar ved at trykke på en tast på tastaturet eller ved at bevæge musen, skal du trykke og holde på strømforsyningsknappen i 8-10 sekunder, indtil computeren slukkes. Genstart derefter din computer.

Andre softwareproblemer

SE I SOFTWAREDOKUMENTATIONEN, ELLER KONTAKT SOFTWAREFABRIKANTEN FOR OPLYSNINGER OM PROBLEMLØSNING —

- Kontroller, at programmet er kompatibelt med det operativsystem, der er installeret på din computer.
- Kontroller, at computeren opfylder de nødvendige minimumskrav, der behøves til at køre softwaren. Se i softwaredokumentationen for oplysninger.
- Kontroller, at programmet er installeret og konfigureret rigtigt.
- Undersøg, at enhedsdriverne ikke er i konflikt med programmet.
- Om nødvendigt afinstalleres og geninstalleres programmet.

LAV STRAKS BACK-UP AF DINE FILER.

BRUG ET VIRUS-SCANNINGSPROGRAM FOR AT KONTROLLERE HARDDISKEN, DISKETTER ELLER CD'ER.

GEM OG LUK ALLE ÅBNE FILER ELLER PROGRAMMER, OG LUK NED FOR COMPUTEREN VIA start MENUEN.

SCAN COMPUTEREN FOR SPYWARE — Hvis du oplever langsom computerydeevne, ofte modtager pop-up-reklamer, eller hvis du har problemer med at køble dig på internettet, kan din computer være inficeret med spyware. Brug et anti-virus-program, der indeholder beskyttelse mod anti-spyware (det er muligt, at dit program skal opgraderes) for at scanne computeren og fjerne spyware. For flere oplysninger, gå til support.dell.com, og søg efter nøgleordet *spyware*.

KØR DELL-DIAGNOSTICERING — Se "Dell-diagnosticering" på side 66. Hvis alle testerne kører korrekt, skyldes fejltilstanden et softwareproblem.

Dell-diagnosticering

 **FORSIGTIG:** Før udførelse af nogle af procedurerne i dette afsnit, skal sikkerhedsinstruktionerne i *Produktinformationsvejledning* følges.

Hvornår skal jeg bruge Dell-diagnosticering

Hvis du kommer ud for et problem med computeren, skal du foretage eftersyn i "Lockups- og softwareproblemer" på side 65 og køre Dell-diagnosticering, før du kontakter Dell for teknisk hjælp.

Det anbefales at udskrive disse procedurer, før du begynder.

 **BEMÆRK:** Dell-diagnosticering fungerer kun på Dell™ computere.

 **OBS!** Mediet *Drivers and Utilities* (Drivere og hjælpeværktøjer) er ekstraudstyr og leveres muligvis ikke med din computer.

Gå i systemets opsætning (Se "System installationsprogram" i Brugervejledning), gennemse informationen om computerens konfiguration og sørg for, at enheden, som du vil teste, vises i systemets opsætning og er aktiv.

Start Dell-diagnosticering (Dell-diagnoser) enten fra din harddisk eller fra Mediet *Drivers and Utilities* (Drivere og hjælpeværktøjer).

Start Dell-diagnosticering fra din harddisk

Dell-diagnosticering findes på en skjult partition med diagnosticeringsværktøjer på harddisken.

 **OBS!** Hvis computeren ikke kan vise et skærbillede, kontakt Dell (se "Kontakt Dell" i *Brugervejledning*).

- 1 Sluk for computeren.
- 2 Hvis computeren er tilsluttet til en docking-enhed, skal du tage den ud af enheden. Se den dokumentation, der fulgte med docking-enheden, hvis du ønsker yderligere oplysninger.
- 3 Tilslut computeren til en stikkontakt.
- 4 Diagnosticering kan bruges på en af to måder:
 - a Tænd for computeren Når DELL™-logoet vises, skal du trykke <F12> med det samme. Vælg Diagnostics (Diagnosticering) fra bootmenuen og tryk på <Enter>.

 **OBS!** Hvis du venter for længe, og operativsystemets logo vises, skal du fortsætte med at vente, indtil du ser Microsoft® Windows® -skrivebordet. Luk derefter computeren, og prøv igen.

b Tryk og hold på tasten <Fn>, mens du tænder for computeren.

 **OBS!** Hvis du ser en meddelelse om, at der ikke blev fundet en partition med diagnosticeringsværktøjet, køres Dell-diagnosticering fra mediet Diagnostics (Diagnosticering) fra mediet *Drivers and Utilities* (Drivere og hjælpeværktøjer).

Computeren kører en vurdering af systemet før start, dvs. en række tests af systemkort, tastatur, harddisk og skærm.

- Besvar eventuelle spørgsmål, der stilles under testen.
- Hvis der bliver fundet en fejl, stopper computeren og kommer med en bilyd. For at stoppe vurderingen og genstarte computeren skal du trykke på <Esc>; for at fortsætte til den næste test, tryk på <Esc><y>; for at teste komponenten, som fejlede igen skal du trykke på <r>.
- Hvis der registreres fejl under en vurdering af systemet før start, skal du notere fejlkoden/fejlkoderne ned og "Contacting Dell" (Kontakt Dell) i *User's Guide* (Brugervejledning).

Hvis før-start-testen afvikles korrekt, modtager du meddelelsen "Booting Dell Diagnostic Utility Partition" (Booter Dells værktøjspartition til diagnosticering) Tryk på en vilkårlig tast for at fortsætte.

- 5 Tryk på en vilkårlig tast for at starte Dell-diagnosticering fra partitionen med diagnosticeringsværktøjet på harddisken.

Start af Dell-diagnosticering fra Mediet Drivers and Utilities (Drivere og hjælpeværktøjer)

- 1 Isæt Mediet *Drivers and Utilities* (Drivere og hjælpeværktøjer).
- 2 Luk computeren, og genstart den.

Når DELL-logoet vises, skal du trykke på <F12> med det samme.

Hvis du venter for længe, og Windows-logoet vises, skal du fortsætte med at vente, indtil du ser skrivebordet i Windows. Luk derefter computeren, og prøv igen.



OBS! De næste trin ændrer kun boot-sekvensen denne ene gang. Ved den næste opstart starter computeren op i overensstemmelse med enhederne, der er angivet i systemets opsætningsprogram.

- 3 Når listen med boot-enheder vises, fremhæves **CD/DVD/CD-RW-drev** og tryk på <Enter>.
- 4 Vælg optionen **Boot from CD-ROM** (Boot fra cd-rom) fra den menu, der vises, og tryk på <Enter>.
- 5 Skriv 1 for at starte -menuen, og tryk på <Enter> for at fortsætte.
- 6 Vælg **Run the 32 Bit Dell-diagnosticering** (Kør 32 bit Dell-diagnosticering) fra den nummererede liste. Hvis der er anført flere versioner, vælges versionen, som er passende for computeren.
- 7 Når Dell-diagnosticering **Main Menu** (Hovedmenu for Dell-diagnosticering) vises, vælges den test, som du vil køre.

Hovedmenu for Dell-diagnosticering

- 1 Når Dell Disagnostics (Dell Diagnosticering) er indlæst, og skærbilledet **Main Menu** (Hovedmenu) vises, skal du klikke på knappen for den ønskede indstilling.

Valgmulighed	Funktion
Express Test (Ekspresstest)	Udfører en hurtig test af enhederne. Testen tager typisk 10 til 20 minutter, og du behøver ikke at gøre noget. Kør Eksprestest først for at øge muligheden for hurtigt at identificere problemet.
Extended Test (Udvidet test)	Udfører en grundig test af enhederne. Denne test tager typisk 1 time eller mere og kræver, at du af og til besvarer nogle spørgsmål.
Custom Test (Brugerdefineret test)	Tester en bestemt enhed. Du kan tilpasse den test, der skal køres.
Symptom Tree (Liste over symptomer)	Viser de mest almindelige symptomer, som oftest forekommer og lader dig vælge en test baseret på symptomet for det problem, du er udsat for.

- 2 Hvis der opdages et problem under en test, vises der en meddelelse med en fejlkode og en beskrivelse af problemet. Skriv fejlkoden og beskrivelsen af problemet ned, og følg vejledningen på skærmen. Hvis du ikke kan løse problemet, Kontakt Dell (se "Kontakt Dell" i *Brugervejledning*).



OBS! Servicemærket til computeren findes øverst på hver testskærm. Hvis du kontakter Dell, vil teknikeren spørge dig om servicemærket.

- 3** Hvis du kører en test via indstillingen **Custom Test** (Brugerdefineret test) eller via **Symptom Tree** (Liste over symptomer), skal du klikke på den relevante fane, som er beskrevet i nedenstående tabel, for at få yderligere oplysninger.

Fane	Funktion
Results (Resultater)	Her vises testresultaterne og eventuelle fejl, som opstod.
Errors (Fejl)	Her vises, hvilke fejl der opstod, fejlkoder og beskrivelser af problemet.
Help (Hjælp)	Her får du en beskrivelse af testen og evt. hvilke krav, der stilles til udførelse af testen.
Configuration (Konfiguration)	Her vises hardwarekonfigurationen for den valgte enhed. Dell-diagnosticering henter konfigurationsinformation for alle enheder fra systemets installationsprogram, hukommelse og forskellige interne tests samt viser oplysningerne i enhedslisten på venstre side af skærmen. Det er ikke sikkert, at alle komponenter, som er installeret på computeren eller alle enheder, som er tilsluttet til computeren, vises på listen over enheder.
Parameters (Parametre)	Giver dig mulighed for at tilpasse testen ved at ændre testindstillingerne.

- 4** Når testerne er færdige, hvis du kører Dell Disagnostics (Dell-diagnosticering) fra Mediet *Drivers and Utilities* (Drivere og hjælpeværktøjer), fjern medier.
- 5** Når testerne er færdige, luk testskærmen for at vende tilbage til skærmen **Main Menu** (Hovedmenu). For at forlade Dell Disagnostics (Dell-diagnosticering) og genstarte computeren, luk skærmen **Main Menu** (Hovedmenu).

Indeks

A

anti-virus-software, 66

B

batteri

- fjernelse, 63
- opbevaring, 64
- opladning, 63
- opladningsmåler, 62
- spændingsmåler, 62
- ydelse, 61

Batterikontrol af

batteriopladning, 62

Brugervejledning, 54

C

CD'er

- operativsystem, 56

computer

- går ned, 65
- langsom ydeevne, 66
- reagerer ikke, 65

D

Dell-diagnosticering

- brug af, 66
- om, 66
- start fra harddisken, 67

start fra mediet Drivers and Utilities (Driverer og hjælpeværktøjer), 67

Dell-supportside, 55

diagnosticering

Dell, 66

dokumentation

- ergonomi, 53
 - garanti, 53
 - Licensaftale for slutbrugere, 53
 - online, 55
 - Produktinformationsvejledning, 53
 - regulerende, 53
 - sikkerhed, 53
- dokumentation
- Brugervejledning, 54

E

ergonomi-information, 53

F

fejlfinding

- Dell-diagnosticering, 66
- Help and Support Center (Hjælp og supportcenter), 55

G

garantiinformation, 53

guider

- Guiden Programkompatibilitet, 65

H

hardware

Dell-diagnosticering, 66

Help and Support Center

(Hjælp og supportcenter), 55

hjelpefil

Windows Help and Support Center (Hjælp og supportcenter), 55

L

Licensaftale for

slutbrugere, 53

M

mærker

Microsoft Windows, 54

Servicemærke, 54

Mediet

Drivers and Utilities (Driverer og hjælpeværktøjer), 53

mediet Drivers and Utilities
(Drivere og
hjælpeværktøjer)
Dell-diagnosticering, 66

O

operativsystem
CD, 56
geninstallation, 56

P

problemer
blå skærm, 65
computer går ned, 65
computeren reagerer ikke, 65
computeren starter ikke op, 65
Dell-diagnosticering, 66
langsom computerydeevne, 66
lockups, 65
program lukker ned, 65
program svarer ikke, 65
programmer og Windows-
kompatibilitet, 65
software, 65-66
spyware, 66

problemløsning
lockups- og
softwareproblemer, 65

Produktinformationsvejledni
ng, 53

Q

QuickSet-hjælp, 56

R

regulerende information, 53

S

Servicemærke, 54
sikkerhedsinstrukser, 53
software
problemer, 65-66
spyware, 66
support-website, 55
systemvisning
venstre side, 59
systemvisninger
bagfra, 60
bunden, 60
forfra, 58
højre side, 59

W

Windows XP
geninstallation, 56
Guiden
Programkompatibilitet, 65
Help and Support Center
(Hjælp og
supportcenter, 55

Dell™ Latitude™ D630

Pikaopas

Malli PP18L

Huomautukset, varoitukset ja vaara



HUOMAUTUS: HUOMAUTUKSET ovat tärkeitä tietoja, joiden avulla voit käyttää tietokonetta entistä paremmin.



VAROITUS: VAROITUKSET ovat varoituksia tilanteista, joissa laitteisto voi vahingoittua tai joissa tietoja voidaan menettää. Niissä kerrotaan myös, miten nämä tilanteet voidaan välttää.



VAARA: VAARAT kertovat tilanteista, joihin saattaa liittyä omaisuusvahinkojen, loukkaantumisen tai kuoleman vaara.

Lyhenteet

Täydellinen luettelo lyhenteistä on *käyttöopas* sanastossa.

Jos ostit Dellin™ n-sarjan tietokoneen, mitkään tässä asiakirjassa esitettävät viittaukset Microsoft® Windows® -käyttöjärjestelmiin eivät koske sinua.



HUOMAUTUS: Jotkin ominaisuudet tai tietovälineet voivat olla valinnaisia, eikä niitä välttämättä toimiteta tietokoneen mukana. Jotkin ominaisuudet eivät ehkä ole käytettävissä tietyissä maissa.

Tämän asiakirjan tiedot voivat muuttua ilman erillistä ilmoitusta.

© 2007 Dell Inc. Kaikki oikeudet pidätetään.

Tämän tekstin kaikenlainen kopioiminen ilman Dell Inc:n kirjallista lupaa on ehdottomasti kielletty.

Tekstissä käytetyt tavaramerkit: *Dell*, *DELL*-logo, *Latitude*, *ExpressCharge* ja *Wi-Fi Catcher* ovat Dell Inc:n tavaramerkkejä; *Microsoft* ja *Windows* ovat Microsoft Corporationin rekisteröityjä tavaramerkkejä.

Muut tekstissä mahdollisesti käytetyt tavaramerkit ja tuotenimet viittaavat joko merkkien ja nimien haltijoihin tai näiden tuotteisiin. Dell Inc. kieltää omistusoikeuden muihin kuin omiin tavaramerkkeihinsä ja tuotenimiinsä.

Malli PP18L

Maaliskuu 2007 Tuotenro UY258 Versio A00

Sisältö

Tietojen etsiminen	77
Tietokoneen käyttöönotto	81
Tietoja tietokoneesta	82
Näkymä edestä	82
Näkymä vasemmalta	83
Näkymä oikealta	83
Näkymä takaa	84
Näkymä pohjasta	84
Akun käyttö.	85
Akun suoritusteho.	85
Akun latauksen tarkistus	86
Akun lataaminen	87
Akun irrottaminen.	87
Akun säilytys	88
Vianmääritys	89
Lukitukset ja ohjelmisto-ongelmat	89
Dell-diagnostiikkaohjelma	90
Hakemisto	95

Tietojen etsiminen

HUOMAUTUS: Jotkin ominaisuudet tai tietovälineet voivat olla valinnaisia, eikä niitä välttämättä toimiteta tietokoneen mukana. Jotkin ominaisuudet eivät ehkä ole käytettävissä tietyissä maissa.

HUOMAUTUS: Tietokoneen kanssa voidaan toimittaa lisätietoja.

Mitä etsit?

- Tietokoneen diagnostiikkaohjelma
- Tietokoneen ajurit
- Laitteen ohjeet
- Notebook System Software (NSS)

Tietolähde:

Drivers and Utilities -levy

HUOMAUTUS: *Drivers and Utilities* -levy voi olla valinnainen, eikä sitä välttämättä toimiteta tietokoneen mukana.

Ohjeet ja ajurit on asennettu tietokoneeseen valmiiksi. Levyn avulla voit asentaa ajureita uudelleen tai suorittaa Dell-diagnostiikkaohjelman (katso kohta Dell-diagnostiikkaohjelma sivulla 90).



Levyllä saattaa olla Lueminut-tiedostoja, joissa on viimeisimpiä päivityksiä tietokoneen teknisistä muutoksista tai teknisistä lisätietoja teknikoille tai kokeneille käyttäjille tai teknikoille.

HUOMAUTUS: Ajuri- ja ohjepäivityksiä on osoitteessa support.dell.com.

HUOMAUTUS: *Drivers and Utilities* -levy voi olla valinnainen, eikä sitä välttämättä toimiteta tietokoneen mukana.

-
- Takuutiedot
 - Ehdot (vain Yhdysvallat)
 - Turvallisuustiedot
 - Säädöksiin liittyvät tiedot
 - Ergonomiatiedot
 - Loppukäyttäjän lisenssisopimus

Dell™-tuotetieto-opas

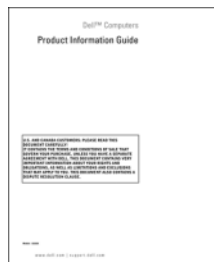

Mitä etsit?

- Osien poistaminen ja vaihtaminen
- Tekniset tiedot
- Järjestelmäasetusten määrittäminen
- Ongelmien vianmääritys ja ratkaiseminen

-
- Huoltotunnus ja pikapalvelukoodi
 - Microsoft Windowsin käyttöoikeustarra

Tietolähde:**Käyttöopas**

Microsoft Windowsin Ohje- ja tukikeskus

- 1 Valitse Käynnistä tai  → Ohje ja tuki → Dellin käyttö- ja järjestelmäoppaat → Järjestelmäoppaat.
- 2 Valitse tietokoneeseen sopiva käyttöopas.

Huoltotunnus ja Microsoft® Windows® -käyttöoikeus

Tarrat ovat tietokoneessa.

- Huoltotunnuksen avulla voit yksilöidä tietokoneesi, kun käytät support.dell.com-sivustoa tai otat yhteyden tukeen.
- Anna pikapalvelukoodi, joka ohjaa puheluasi ottaessasi yhteyden tukeen.



HUOMAUTUS: Microsoft Windowsin käyttöoikeustarraa on muutettu siten, että siinä on reikä eli "turvallisuusportaali" uutena turvallisuustekijänä.

Mitä etsit?

- Solutions (ratkaisuja) — vianmääritysvihjeitä, teknisten asiantuntijoiden kirjoittamia artikkeleja, online-kursseja ja usein kysyttyjä kysymyksiä
- Community (yhteisö) — online-keskustelua muiden Dellin asiakkaiden kanssa
- Upgrades (päivitykset) — komponenttien päivitysohjeita, esimerkiksi muistin, kiintolevyaseman ja käyttöjärjestelmän päivitysohjeet
- Customer Care (asiakaspalvelu) — yhteystiedot, palvelupuhelu- ja tilaustiedot sekä takuu- ja korjaustiedot
- Service and support (palvelut ja tuki) — palvelupuhelujen tila ja tukitapahtumat, palvelusopimukset, online-keskustelut teknisen tuen kanssa
- Reference (viittaukset) — tietokoneen ohjeet, laitekoonpanon tiedot, tuotetekniset tiedot ja white paper -raportit
- Downloads (ladattavat tiedostot) — sertifioidut ajurit, korjaustiedostot ja ohjelmapäivitykset
- Notebook System Software (NSS) — Jos käyttöjärjestelmä asennetaan uudelleen tietokoneeseen, myös NSS-apuohjelma pitää asentaa uudelleen. NSS sisältää tärkeitä käyttöjärjestelmäpäivityksiä ja tukea suorittimille, optisille asemille ja USB-laitteille. NSS on välttämätön, jotta Dell-tietokone toimii oikein. Ohjelma tunnistaa automaattisesti tietokoneen ja käyttöjärjestelmän ja asentaa niiden kokoonpanojen mukaiset päivitykset.
- Ohjelmapäivityksiä ja vianmääritysvihjeitä — usein kysyttyjä kysymyksiä, ajankohtaisia aiheita ja tietokoneympäristön yleinen tila

Tietolähde:

Dell-tukisivusto — support.dell.com

HUOMAUTUS: Valitse alueesi tai liiketoiminta-alueesi nähdäksesi siihen liittyvän tukisivuston.

Notebook System Software -ohjelmiston lataaminen:

- 1** Siirry osoitteeseen support.dell.com, valitse alueesi tai yritysosiastosi ja anna huoltotunnuksesi.
- 2** Valitse **Ajurit ja ladattavat tiedostot** ja **Siirry**.
- 3** Valitse käyttöjärjestelmäsi ja tee haku hakusanalla *Notebook System Software*.

HUOMAUTUS: [Support.dell.com](https://support.dell.com)-sivuston käyttöliittymä voi vaihdella valintojesi mukaan.

Dell Support -apuohjelma

Dell Support -apuohjelma on tietokoneeseen asennettu automaattinen päivitys- ja ilmoitusjärjestelmä. Tämä tukiapuohjelma tekee tosiaikaisia tietokoneympäristön terveystarkastuksia, sisältää ohjelmistopäivityksiä ja asiaan kuuluvia itsetukitietoja. Avaa Dell Support -apuohjelma tehtäväpalkin  -kuvakkeella. Lisätietoja on *käyttöoppaan* kohdassa Dell Support -apuohjelma.

Mitä etsit?

- Tietoja Windows-käyttöjärjestelmien käytöstä
- Ohjelmien ja tiedostojen käyttäminen
- Työpöydän mukauttaminen

Tietolähde:**Windowsin Ohje- ja tukikeskus**

- 1 Valitse Käynnistä tai  → Ohje ja tuki.
- 2 Kirjoita ongelmaa kuvaava sana tai lause ja napsauta nuolikuvaketta.
- 3 Napsauta ohjeaihetta, joka kuvaa ongelmaa.
- 4 Noudata näytön ohjeita.

-
- Tietoja verkon toiminnasta, ohjatusta virranhallinnasta, pikanäppäimistä ja muista Dell QuickSetin hallitsemista kohteista.

Dell QuickSet -ohje

Avaa *Dell QuickSet -ohje* napsauttamalla hiiren kakkospainikkeella Microsoft® Windowsin® tehtäväpalkin QuickSet-kuvaketta.

Lisätietoja Dell QuickSet -ohjelmistosta on *käyttöoppaan* kohdassa Dell™ QuickSet.

-
- Käyttöjärjestelmän uudelleenasettaminen

Käyttöjärjestelmä-CD-levy

HUOMAUTUS: *Käyttöjärjestelmä-CD-levy* voi olla valinnainen, eikä sitä välttämättä toimiteta tietokoneen mukana.

Käyttöjärjestelmä on jo asennettu tietokoneeseen. Jos haluat asentaa käyttöjärjestelmän uudelleen, käytä *Käyttöjärjestelmä-CD-levyä*. Katso lisätietoja *käyttöoppaan* kohdasta Käyttöjärjestelmän palauttaminen.



Kun käyttöjärjestelmä on asennettu uudelleen, asenna uudelleen tietokoneen mukana toimitettujen laitteiden ajurit käyttämällä valinnaista *Drivers and Utilities* -levyä.

Käyttöjärjestelmän tuoteavain on tietokoneessa.

HUOMAUTUS: CD-levyn väri vaihtelee tilaamasi käyttöjärjestelmän mukaan.

Tietokoneen käyttöönotto



VAARA: Ennen kuin teet mitään tässä osiossa mainittuja toimia, noudata *Tuotetieto-oppaassa* olevia turvallisuusohjeita.

- 1 Pura lisävarusteet pakkauksesta.
- 2 Aseta pakkauksessa olevat lisävarusteet esille. Tarvitset niitä valmistellessasi tietokonetta käyttöönottoa varten.
Lisävarustepakkauksessa on lisäksi käyttöohjeita sekä tilaamiasi muita ohjelmistoja tai laitteita (PC-kortteja, levyasemia tai akkuja).
- 3 Kytke verkkolaite tietokoneen verkkolaiteliittimeen ja pistorasiaan.



- 4 Avaa tietokoneen näyttö ja käynnistä tietokone painamalla virtapainiketta (katso kohtaa Näkymä edestä sivulla 82).



HUOMAUTUS: On suositeltavaa, että sammutat tietokoneen virran ja käynnistät sen vähintään kerran, ennen kuin asennat kortteja tai liität tietokoneen telakointilaitteeseen tai muuhun ulkoiseen laitteeseen, kuten tulostimeen.

Tietoja tietokoneesta

Näkymä edestä



- | | | |
|-------------------------------------|-------------------------------------------|-----------------------------------|
| 1 näyttö salpa | 2 näyttö | 3 virtapainike |
| 4 laitteen tilavalot | 5 näppäimistö | 6 kosketuslevy |
| 7 sormenjäljen lukija (valinnainen) | 8 ohjaussauvan / kosketuslevyn painikkeet | 9 ohjaussauva |
| 10 näppäimistön tilavalot | 11 äänenvoimakkuuspainikkeet | 12 ympäristön valotunnistin (ALS) |
| 13 vaimennuspainike | | |

Näkymä vasemmalta

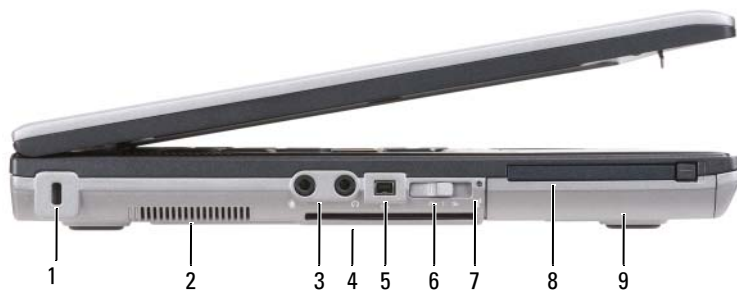

- | | | |
|------------------------------------------|-------------------------------------|--------------------|
| 1 suojakaapelin paikka | 2 tuuletusaukot | 3 äänilittimet (2) |
| 4 toimikorttipaikka
(ja tyhjä kortti) | 5 1394-liitin | 6 langaton kytkin |
| 7 Wi-Fi Catcher™ -valo | 8 PC-kortti-/ExpressCard-
paikka | 9 kiintolevy |

Näkymä oikealta



- | | | |
|----------------------------------------|-------------------------------------------------|---------------------|
| 1 optinen asema
tietovälinepaikassa | 2 tietovälinepaikan laitteen
salvan vapautin | 3 USB-liittimet (2) |
|----------------------------------------|-------------------------------------------------|---------------------|

Näkymä takaa

! **VAARA:** Älä peitä ilma-aukkoja, älä työnnä niihin esineitä äläkä anna pölyn kerääntyä niihin. Älä säilytä käynnissä olevaa tietokonetta ilmatiiviissä tilassa, kuten suljetussa salkussa. Jos ilman vaihtuminen estetään, tietokone voi vahingoittua tai voi syttyä tulipalo.

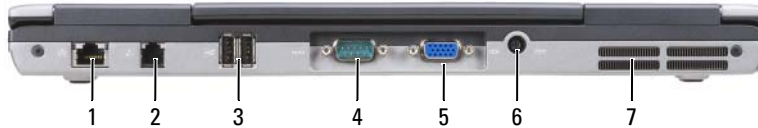

- | | | |
|------------------------|-------------------------|-------------------------|
| 1 verkkoliitin (RJ-45) | 2 modeemiliitin (RJ-11) | 3 USB-liittimet (2) |
| 4 sarjaliitin | 5 videoliitin | 6 verkkolaitteen liitin |
| 7 tuuletusaukot | | |

Näkymä pohjasta

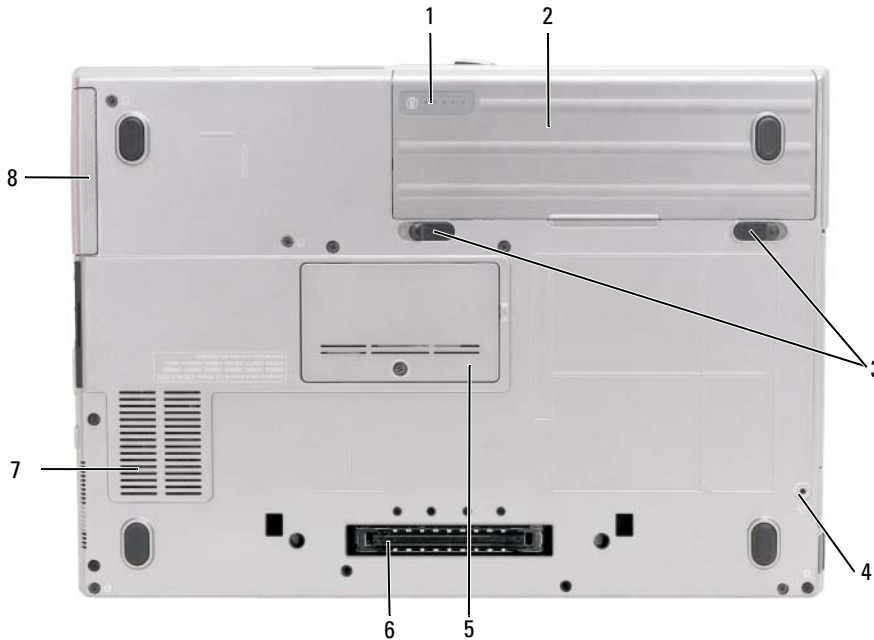

- | | | |
|----------------------------------------|------------------------|-------------------------------------|
| 1 akun latausmittari/tilamittari | 2 akku | 3 akkupaikan salvan vapauttimet (2) |
| 4 laitteen lukitusruuvi (jos käytössä) | 5 muistimoduulin kansi | 6 telakointilaitteen liitin |
| 7 tuuletusaukot | 8 kiintolevy | |

Akun käyttö

Akun suoritusaste

 **HUOMAUTUS:** Katso *Tuotetieto-oppaasta* tai tietokoneen mukana toimitetusta erillisestä takuupaperiasiakirjasta, mitä tietokoneesi Dell-takuu kattaa.

Parhaiten kannettava Dell™-tietokoneesi toimii ja BIOS-asetukset säilyvät, kun pääakku on aina asennettuna tietokoneeseen sitä käytettäessä. Tietokoneen mukana toimitetaan yksi akku vakiovarusteena ja akkupaikkaan asennettuna.

 **HUOMAUTUS:** Koska akku ei ehkä ole täyteen ladattu, kytke uusi tietokone sähköpistorasiaan verkkolaitteen avulla, kun käytät tietokonetta ensimmäisen kerran. Parhaiten laite toimii, kun käytät tietokonetta verkkolaitteen avulla, kunnes akku on ladattu täyteen. Jos haluat nähdä akun lataustilan, valitse **Käynnistä**→ **Asetukset**→ **Ohjauspaneeli**→ **Virranhallinta-asetukset**→ **Akkumittari**.

 **HUOMAUTUS:** Akun käyttöaika (aika, jolloin se pysyy ladattuna) vähenee ajan myötä. Sen mukaan, miten usein ja missä oloissa akkua käytetään, voit joutua hankkimaan uuden akun tietokoneen käyttöiän aikana.

Akun käyttöaika vaihtelee käyttöolojen mukaan. Voit asentaa valinnaisen toisen akun tietovälinepaikkaan, jolloin käyttöaika pitenee huomattavasti.

Käyttöaika lyhenee huomattavasti, kun teet esimerkiksi seuraavia toimia:

- käytät optisia asemia
- käytät langattomia tietoliikennelaitteita, PC-kortteja, ExpressCard-kortteja, muistikortteja tai USB-laitteita
- käytät erittäin kirkkaan näytön asetuksia, 3D-näytönsäästäjiä tai muita virtaa paljon käyttäviä ohjelmia, kuten monimutkaisia 3D-grafiikkasovelluksia
- käytät tietokonetta enimmäisuoritusstilassa (katso *käyttöoppaan* kohtaa Virranhallinta-asetusten määrittäminen).

 **HUOMAUTUS:** On suositeltavaa, että liität tietokoneen pistorasiaan, kun kirjoitat CD- tai DVD-asemaan.

Voit tarkistaa akun latauksen, ennen kuin asennat akun tietokoneeseen (katso kohtaa Akun latauksen tarkistus sivulla 86). Voit myös määrittää virranhallinta-asetukset antamaan hälytyksen silloin, kun akun virta on vähissä (katso *käyttöoppaan* kohtaa Virranhallinta-asetusten määrittäminen).

 **VAARA:** Yhteensopimattoman akun käyttö voi lisätä tulipalon tai räjähdysvaaraa. Vaihda akku vain Delliltä hankkimaasi yhteensopivaan akkuun. Litium-ioniakku on suunniteltu toimimaan Dell-tietokoneen kanssa. Älä käytä toisen tietokoneen akkua omassa tietokoneessasi.

 **VAARA:** Älä hävitä akkuja talousjätteen mukana. Kun akkusi ei enää lataudu, ota yhteys paikalliseen jätehuolto- tai ympäristöviranomaiseen ja kysy tietoja litium-ioniakun hävittämisestä. Katso *Tuotetieto-oppaan* kohtaa Akun hävittäminen.

 **VAARA:** Akun väärä käyttö voi lisätä tulipalon tai kemiallisen palovamman vaaraa. Älä riko, polta tai pura akkua, äläkä altista sitä yli 60 °C:n lämpötiloille. Pidä akku poissa lasten ulottuvilta. Käsittele vahingoittunutta tai vuotavaa akkua erittäin huolellisesti. Vahingoittuneet akut voivat vuotaa ja aiheuttaa ruumiinvammoja tai aineellisia vahinkoja.

Akun latauksen tarkistus

Dell QuickSet -akkumittari, Microsoft Windowsin Akkumittari-ikkuna ja  -kuvake, akun latausmittari, tilamittari ja akun tyhjenemisvaroitus antavat tietoja akun lataustilasta.

Dell™ QuickSet -akkumittari

Jos Dell QuickSet on asennettu, tuo QuickSet-akkumittari näyttöön painamalla näppäimiä <Fn><F3>. Akkumittari-ikkunassa näkyy tietokoneen akun tila, käyttöikä, lataustaso ja latauksen päättymisaika.

Lisätietoja QuickSet-ohjelmasta saat napsauttamalla hiiren kakkospainikkeella tehtäväpalkin QuickSet-kuvaketta ja valitsemalla **Ohje**.

Microsoft® Windowsin® akkumittari

Windowsin akkumittari näyttää jäljellä olevan akun lataustason. Voit tarkistaa akkumittarin kaksoisnapsauttamalla työkalurivin  -kuvaketta.

Jos tietokone on liitetty pistorasiaan,  -kuvake tulee näyttöön.

Latausmittari

Painamalla akun latausmittarin tilapainiketta kerran tai *painamalla ja pitämällä sitä alhaalla* voi tarkistaa:

- Akun latauksen (tarkista painamalla tilapainiketta ja *vapauttamalla* se)
- Akun käyttöiän (tarkista painamalla tilapainiketta ja *pitämällä sitä alhaalla*)

Akun käyttöaika määräytyy paljolti sen mukaan, miten monta kertaa se on ladattu. Satojen lataus- ja käyttökertojen jälkeen akut menettävät osan varauskapasiteetistaan eli käyttöiästään. Eli akku voi näyttää olevan ladattu, mutta sen latauskapasiteetti (käyttöikä) on rajallinen.

Akun latauksen tarkistus

Voit tarkistaa akun latauksen *painamalla* akun latausmittarin tilapainiketta *ja vapauttamalla* sen, jolloin lataustason ilmaisivalot syttyvät. Kukin ilmaisinvastaa noin 20:tä prosenttia akun kokonaislatauksen määrästä. Esimerkiksi jos akussa on 80 prosenttia latauksesta jäljellä, neljä ilmaisinta palaa. Jos valot eivät pala, akku on tyhjä.

Akun käyttöiän tarkistus



HUOMAUTUS: Voit tarkistaa akun käyttöiän jommallakummalla seuraavista tavoista: käytä akun latausmittaria seuraavan ohjeen mukaisesti tai käytä Dell QuickSet -ohjelmiston akkumittaria. Lisätietoja QuickSet-ohjelmasta saat napsauttamalla hiiren kakkospainikkeella tehtäväpalkin QuickSet-kuvaketta ja valitsemalla **Ohje**.

Voit tarkistaa akun käyttöiän latausmittarin avulla *painamalla akun latausmittarin tilapainiketta* vähintään 3 sekuntia. Jos yhtään ilmaisinvaloa ei syty, akku on hyvässä kunnossa ja yli 80 prosenttia alkuperäisestä latauskapasiteetista on vielä jäljellä. Mitä useampi ilmaisin palaa, sen lyhyempi on käyttöikä. Jos viisi ilmaisinvaloa syttyy, latauskapasiteetista on jäljellä alle 60 prosenttia ja on aika alkaa miettiä uuden akun ostoa. Lisätietoja akun käyttöajasta on *käyttöoppaan* kohdassa Tekniset tiedot.

Akun lataus on vähissä -varoitus

 **ILMOITUS:** Vältä tietojen menetys tai vahingoittuminen tallentamalla työsi heti saatuasi akun tyhjenemisvaroituksen. Kytke tietokone pistorasiaan. Jos akku tyhjenee kokonaan, tietokoneen lepotila alkaa automaattisesti.

Oletusarvoisesti näyttöön avautuva ikkuna varoittaa, kun noin 90 prosenttia akun latauksesta on kulunut. Voit vaihtaa akkuvaroitusten asetuksia QuickSetissä tai **Virranhallinta-asetusten ominaisuudet** -ikkunassa. Lisätietoja QuickSetin avaamisesta tai **Virranhallinta-asetusten ominaisuudet** -ikkunasta on *käyttöoppaan* kohdassa Virranhallinta-asetusten määrittäminen.

Akun lataaminen

 **HUOMAUTUS:** Kun käytössä on Dell™ ExpressCharge™ ja tietokoneen virta on sammutettu, verkkolaite lataa täysin tyhjentyneen akun 80-prosenttisesti noin 1 tunnissa ja 100-prosenttisesti noin 2 tunnissa. Latausaika on pitempi, jos tietokone on käynnissä. Voit jättää akun tietokoneeseen niin pitkäksi aikaa kuin haluat. Akun sisäiset piirit estävät sen yll latauksen.

Kun liität tietokoneen pistorasiaan tai asennat akun tietokoneen ollessa liitettynä pistorasiaan, tietokone tarkistaa akun latauksen ja lämpötilan. Verkkolaite lataa akun tarvittaessa ja ylläpitää sen latausta.

Jos akku on kuuma sen jälkeen, kun sitä on käytetty tietokoneessa tai kuumassa ympäristössä, akku ei ehkä lataudu, kun tietokone liitetään pistorasiaan.

Akku on liian kuuma ladattavaksi, jos  -valo vilkkuu vuorotellen vihreänä ja oranssina. Irrota tietokone pistorasiasta ja anna tietokoneen ja akun jäähtyä huoneenlämpöiseksi. Liitä sitten tietokone pistorasiaan ja jatka akun lataamista.

Lisätietoja akkuongelmien ratkaisemisesta on *käyttöoppaan* kohdassa Virtaongelmat.

Akun irrottaminen

 **VAARA:** Ennen kuin suoritat nämä toimet, sammuta tietokone, irrota verkkolaite sähköpistorasiasta ja tietokoneesta, irrota modeemi seinäliitimestä ja tietokoneesta ja irrota tietokoneen kaikki muutkin ulkoiset kaapelit.

 **VAARA:** Yhteensopimattoman akun käyttö voi lisätä tulipalon tai räjähdysvaaraa. Vaihda akku vain Delliltä hankkimaasi yhteensopivaan akkuun. Akku on suunniteltu toimimaan Dell™-tietokoneen kanssa. Älä käytä toisen tietokoneen akkua omassa tietokoneessasi.

 **ILMOITUS:** Sinun täytyy irrottaa kaikki ulkoiset kaapelit tietokoneesta mahdollisten liitinvaurioiden välttämiseksi. Tietoja tietovälinepaikassa olevan toisen akun vaihtamisesta on *käyttöoppaan* kohdassa Multimedian käyttäminen.

Akun irrotus:

- 1 Jos tietokone on kiinnitetty telakointilaitteeseen, irrota se telakoinnista. Lisätietoja saat käyttämäsi telakointilaitteen ohjeesta.
- 2 Varmista, että tietokone on sammutettu.
- 3 Liu'uta akku ulos akkupaikasta.

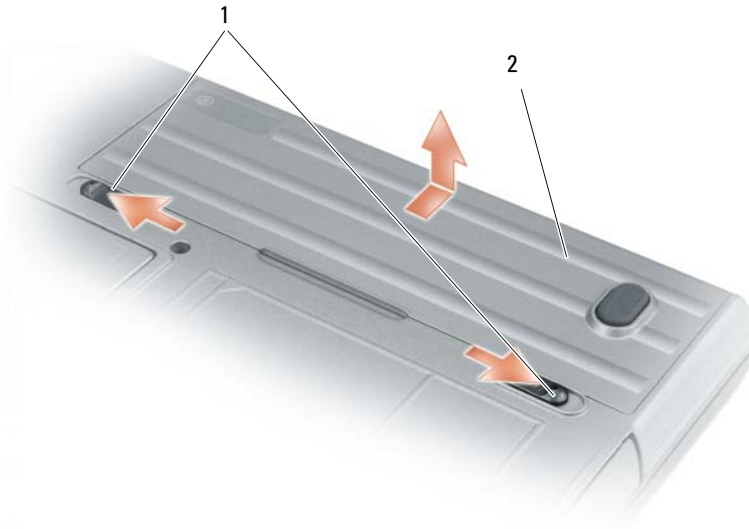

1 akkupaikan salvan vapautin 2 akku

Kun haluat vaihtaa akun, aseta akku akkupaikkaan ja paina sitä alaspäin, kunnes akkupaikan salvan vapautin naksahtaa.

Akun säilytys

Irrota akku, jos et käytä tietokonettasi pitkään aikaan. Akku tyhjenee pitkän säilytyksen aikana. Lataa akku täyteen pitkän säilytysajan jälkeen, ennen kuin käytät sitä (katso kohtaa Akun lataaminen sivulla 87).

Vianmääritys

Lukitukset ja ohjelmisto-ongelmat



VAARA: Ennen kuin teet mitään tässä osiossa mainittuja toimia, noudata *Tuotetieto-oppaassa* olevia turvallisuusohjeita.

Tietokone ei käynnisty

VARMISTA, ETTÄ VERKKOLAITE ON LIITETTY TIETOKONEESEEN JA PISTORASIAAN.

Tietokone lakkaa toimimasta.



ILMOITUS: Voit menettää tietoja, jos et pysty sammuttamaan käyttöjärjestelmää.

SAMMUTA TIETOKONEEN VIRTA — Jos tietokone ei tee mitään, kun painat näppäintä tai liikutat hiirtä, paina virtapainiketta vähintään 8 - 10 sekuntia, kunnes tietokone sammuu. Käynnistä sitten tietokone uudelleen.

Ohjelma lakkaa toimimasta tai kaatuu toistuvasti



HUOMAUTUS: Ohjelmasta on yleensä asennusohjeet sen oppaissa tai levykkeellä tai CD-levyllä.

LOPETA OHJELMA —

- 1 Paina <Ctrl>-, <Shift>- ja <Esc>-näppäimiä samanaikaisesti.
- 2 Valitse **Laittehallinta**.
- 3 Napsauta ohjelmaa, joka ei enää vastaa.
- 4 Valitse **Lopeta tehtävä**.

TARKISTA OHJELMAN OHJEET — Poista ohjelma ja asenna se tarvittaessa uudelleen.

Ohjelma on suunniteltu aikaisemmalle Microsoft® Windows® -käyttöjärjestelmälle

SUORITA OHJATTU OHJELMAN YHTEENSOPIVUUDEN VARMISTAMINEN — Ohjattu ohjelman yhteensopivuuden varmistaminen määrittää ohjelman, joten se toimii ympäristössä, joka muistuttaa muita kuin Windows XP -käyttöjärjestelmäympäristöjä.

- 1 Valitse **Käynnistä**→ **Kaikki ohjelmat**→ **Apuohjelmat**→ **Ohjattu ohjelman yhteensopivuuden varmistaminen**→ **Seuraava**.
- 2 Noudata näytön ohjeita.

Näyttö muuttuu täysin siniseksi

SAMMUTA TIETOKONEEN VIRTA — Jos tietokone ei tee mitään, kun painat näppäintä tai liikutat hiirtä, paina virtapainiketta vähintään 8 - 10 sekuntia, kunnes tietokone sammuu. Käynnistä sitten tietokone uudelleen.

Muita ohjelmisto-ongelmia

TARKISTA OHJELMAN OHJEET TAI PYYDÄ VIANMÄÄRITYSTIETOJA OHJELMAN VALMISTAJALTA —

- Varmista, että ohjelma on yhteensopiva tietokoneesi käyttöjärjestelmän kanssa.
- Varmista, että tietokone vastaa ohjelman vähimmäisvaatimuksia. Katso tietoja ohjelman ohjeista.
- Varmista, että ohjelma on asennettu ja määritetty oikein.
- Tarkista, että laitteen ajurit eivät ole ristiriidassa ohjelman kanssa.
- Poista ohjelma ja asenna se tarvittaessa uudelleen.

TEE HETI VARMUUSKOPIOT TIEDOSTOISTASI.

KÄYTÄ VIRUSTENTORJUTAOHJELMAA JA TARKISTA KIINTOLEVY, LEVYKKEET TAI CD-LEVYÄ.

TALLENNA JA SULJE KAIKKI AVATUT TIEDOSTOT TAI OHJELMAT JA SAMMUTA TIETOKONE Käynnistä-VALIKOSTA.

TARKISTA, ETTEI TIETOKONEESSA OLE VAKOILUOHJELMIA — Jos tietokoneesi toimii hitaasti, saat usein muut ikkunat peittäviä mainoksia tai sinulla on ongelmia Internet-yhteyden muodostamisessa, tietokoneeseesi on voinut tunkeutua vakoiluohjelma. Käytä virustentorjuntaohjelmaa, jossa on myös vakoiluohjelmasuojaus (ohjelmasi voi edellyttää päivitystä) ja joka käy läpi tietokoneen sisällön ja poistaa vakoiluohjelmat. Lisätietoja saat siirtymällä osoitteeseen support.dell.com ja tekemällä haun hakusanalla *spyware* (vakoiluohjelma).

SUORITA DELL-DIAGNOSTIIKKA — Katso kohtaa Dell-diagnostiikkaohjelma sivulla 90. Jos kaikki testit onnistuvat, virhetila liittyy ohjelmaongelmaan.

Dell-diagnostiikkaohjelma



VAARA: Ennen kuin teet mitään tässä osiossa mainittuja toimia, noudata *Tuotetieto-oppaassa* olevia turvallisuusohjeita.

Dell-diagnostiikkaohjelman käyttäminen

Jos tietokoneessasi on jotain ongelmia, suorita kohdassa Lukitukset ja ohjelmisto-ongelmat sivulla 89 mainitut tarkistukset ja suorita Dell-diagnostiikka, ennen kuin otat yhteyttä Dellin tekniseen tukeen.

Suosittelemme näiden ohjeiden tulostamista ennen aloittamista.



ILMOITUS: Dell-diagnostiikkaohjelma toimii vain Dell™-tietokoneissa.



HUOMAUTUS: *Drivers and Utilities* -levy on valinnainen, eikä sitä välttämättä toimiteta tietokoneen mukana.

Siirry järjestelmäasetuksiin (katso käyttöoppaan kohtaa Järjestelmän asennusohjelma), tarkista tietokoneen kokoonpanotiedot ja varmista, että testattava laite näkyy järjestelmäasetuksissa ja on aktiivinen.

Aloita Dell-diagnostiikkaohjelma joko kiintolevyiltä tai *Drivers and Utilities* -levyltä.

Dell-diagnostiikkaohjelman käynnistäminen kiintolevyllä

Dell-diagnostiikkaohjelma sijaitsee kiintolevyllä piilotettuna olevassa Diagnostic utility -osiossa.



HUOMAUTUS: Jos tietokoneessasi ei näy näyttökuvaa, ota yhteys Delliin (katso *käyttöoppaan* kohta Yhteyden ottaminen Delliin).

- 1 Sammuta tietokone.
- 2 Jos tietokone on kiinnitetty telakointilaitteeseen, irrota se telakoinnista. Lisätietoja saat käyttämäsi telakointilaitteen ohjeesta.
- 3 Liitä tietokone pistorasiaan.
- 4 Diagnostiikkaohjelma voidaan käynnistää kahdella tavalla:
 - a Käynnistä tietokone. Kun DELL™-logo tulee näkyviin, paina heti <F12>-näppäintä. Valitse käynnistysvalikosta Diagnostics ja paina <Enter>-näppäintä.



HUOMAUTUS: Jos odotat liian kauan ja käyttöjärjestelmän logo tulee näyttöön, odota, kunnes näyttöön tulee Microsoft® Windowsin® työpöytä. Sammuta tämän jälkeen tietokone ja yritä uudelleen.

- b Paina <Fn>-näppäintä ja pidä sitä alhaalla, kun käynnistät tietokoneen.



HUOMAUTUS: Jos näyttöön tulee sanoma, joka ilmoittaa, että diagnostiikka-apuohjelman osiota ei löydy, suorita Dell-diagnostiikka *Drivers and Utilities* -levyltä.

Tietokone suorittaa Pre-boot System Assessment -toiminnon, joka on sarja emolevyn, näppäimistön, kiintolevyn ja näytön toimintaa alustavasti testaavia diagnostiikkaohjelmia.

- Testin aikana sinun on ehkä vastattava joihinkin kysymyksiin.
- Jos jokin osa on viallinen, tietokone lopettaa toimintansa ja antaa äänimerkin. Jos haluat keskeyttää testin ja käynnistää tietokoneen uudelleen, paina <Esc>-näppäintä; jos haluat jatkaa seuraavaan testiin, paina <y>-näppäintä; jos haluat testata virheen antaneen osan uudelleen, paina <r>-näppäintä.
- Jos Pre-boot System Assessment -toiminnon aikana havaitaan virheitä, kirjoita virhekoodi(t) muistiin ja ota yhteys Delliin (katso *käyttöoppaan* kohta Yhteyden ottaminen Delliin).

Jos Pre-boot System Assessment -toiminto suoritetaan loppuun asti, näyttöön tulee viesti `Booting Dell Diagnostic Utility Partition` (Dellin diagnostiikka-apuohjelman osio käynnistetään). Jatka painamalla jotain näppäintä.

- 5 Painamalla jotain näppäintä käynnistät Dell-diagnostiikkaohjelman kiintolevyn Diagnostics Utility -osiolta.

Dell-diagnostiikkaohjelman käynnistäminen Drivers and Utilities -levyltä

- 1 Aseta *Drivers and Utilities* -levy asemaan.
- 2 Sammuta tietokone ja käynnistä se sitten uudelleen.

Kun DELL-logo tulee näkyviin, paina heti <F12>-näppäintä.

Jos odotat liian kauan ja Windows-logo tulee näyttöön, odota, kunnes näyttöön tulee Windows-työpöytä. Sammuta tämän jälkeen tietokone ja yritä uudelleen.



HUOMAUTUS: Seuraavat ohjeet muuttavat käynnistysjakson vain yhdeksi kerraksi. Seuraavan kerran tietokonetta käynnistettäessä se käynnistää järjestelmäasetusohjelmassa määritetyt laitteet.

- 3 Kun käynnistyslaiteluettelo tulee näkyviin, korosta **CD/DVD/CD-RW-asema** ja paina <Enter>-näppäintä.
- 4 Valitse näyttöön tulevasta valikosta vaihtoehto **Käynnistä CD-ROM-asemasta** ja paina <Enter>-näppäintä.
- 5 Kirjoita 1, jolloin valikko avautuu, ja jatka painamalla <Enter>-näppäintä.
- 6 Valitse **Run the 32 Bit Dell Diagnostics** (Suorita 32-bittinen Dell-diagnostiikkaohjelma) numeroidusta luettelosta. Jos luettelossa on useita versioita, valitse tietokoneellesi sopiva versio.
- 7 Kun Dell-diagnostiikkaohjelman **päävalikko** tulee näkyviin, valitse suoritettava testi.

Dell-diagnostiikkaohjelman päävalikko

- 1 Kun Dell-diagnostiikkaohjelma on latautunut ja **päävalikko** avautuu, napsauta haluamaasi vaihtoehtoa.

Vaihtoehto	Toiminto
Express Test (Pikatesti)	Testaa laitteet nopeasti. Testaaminen vie yleensä 10–20 minuuttia. Käyttäjän ei tarvitse tehdä mitään testauksen aikana. Pikatestillä voit selvittää ongelman syyt nopeasti.
Extended Test (Laaja testi)	Testaa laitteet läpikotaisin. Testi kestää yleensä vähintään tunnin, ja siinä täytyy tietyin väliajoin vastata kysymyksiin.
Custom Test (Mukautettu testi)	Testaa tietyn laitteen. Suoritettavia testejä voi mukauttaa.
Symptom Tree (Ilmenemispuu)	Näyttää luettelon tavallisimmista virheen ilmenemistavoista, ja voit valita testin, joka perustuu ongelman ilmenemistapaan.

- 2 Jos ongelma löydetään testin aikana, näyttöön tulee sanoma, jossa ilmoitetaan virhekoodi ja ongelman kuvaus. Kirjoita muistiin virhekoodi ja ongelman kuvaus ja noudata näyttöön tulevia ohjeita.
Jos et saa selvitettyä virhetilaa, ota yhteys Delliin (katso *käyttöoppaan* kohtaa Yhteyden ottaminen Delliin).



HUOMAUTUS: Tietokoneen huoltotunnus näkyy kunkin näytön yläosassa. Jos otat yhteyden Delliin, teknisen tuen edustaja pyytää huoltotunnustasi.

- 3** Jos teet testin käyttämällä **Custom Test** (Mukautettu testi)- tai **Symptom Tree** (Ilmenemispuu) -vaihtoehtoa, saat lisätietoja napsauttamalla seuraavassa taulukossa kuvattuja välilehtiä.

Välilehti:	Toiminto:
Results (Tulokset)	Näyttää testin tulokset ja havaitut virhetilanteet.
Errors (Virheet)	Näyttää havaitut virhetilanteet, virhekoodit ja ongelman kuvauksen.
Help (Ohje)	Sisältää kuvauksen testistä ja saattaa ilmoittaa testin suorittamiseen liittyviä vaatimuksia.
Configuration (Kokoonpano)	Näyttää valitun laitteen laitteistokokoonpanon. Dell-diagnostiikkaohjelma hakee kaikkien laitteiden kokoonpanotiedot järjestelmän asennusohjelmasta, muistista ja erilaisista sisäisistä testeistä ja näyttää tiedot näytön vasemmassa ruudussa olevassa laiteluettelossa. Laiteluettelossa ei välttämättä ole kaikkien tietokoneeseen asennettujen komponenttien tai tietokoneeseen liitettyjen laitteiden nimiä.
Parameters (Parametrit)	Voit mukauttaa testiä muuttamalla testiasetuksia.

- 4** Kun testit on suoritettu ja jos suoritat Dell-diagnostiikkaohjelmaa *Drivers and Utilities* -levyltä, poista levy asemasta.
- 5** Kun testit on tehty, sulje testinäyttö ja palaa **päävalikkoon**. Voit lopettaa Dell-diagnostiikkaohjelman käytön ja käynnistää tietokoneen uudelleen sulkemalla **päävalikkonäytön**.

Hakemisto

A

- akku
 - akkumittari, 86
 - irrottaminen, 87
 - lataaminen, 87
 - latauksen tarkistus, 86
 - latausmittari, 86
 - suoritusaste, 85
 - säilytys, 88

C

- CD-levyt
 - käyttöjärjestelmä, 80

D

- Dell-diagnostiikkaohjelma
 - käynnistäminen Drivers and Utilities -levyltä, 91
 - käynnistäminen kiintolevyltä, 91
 - käyttäminen, 90
 - tietoja, 90
- Dell-tukisivusto, 79
- diagnostiikka
 - Dell, 90
- Drivers and Utilities -levy
 - Dell-diagnostiikkaohjelma, 90

E

- ergonomiatiedot, 77

H

- huoltotunnus, 78

J

- järjestelmänäkymät
 - edestä, 82
 - oikea puoli, 83
 - pohja, 84
 - takaa, 84
 - vasen puoli, 83

K

- käyttöjärjestelmä
 - CD-levy, 80
 - uudelleenasetus, 80
- käyttöoikeussopimus, 77
- Käyttöopas, 78

L

- laitteisto
 - Dell-diagnostiikkaohjelma, 90
- Levy
 - Drivers and Utilities, 77

O

- ohjatut toiminnot
 - Ohjattu ohjelman yhteensopivuuden varmistaminen, 89
- Ohje- ja tukikeskus, 80
- ohjeet
 - ergonomia, 77
 - käyttöoikeussopimus, 77
 - Käyttöopas, 78
 - online, 79
 - säädökset, 77
 - takuu, 77
 - Tuotetieto-opas, 77
 - turvallisuus, 77
- ohjelmat
 - ongelmat, 89
 - tietokoneen hidas toiminta, 90
- ohjelmistot
 - ongelmat, 90
- ohjetiedosto
 - Windowsin Ohje- ja tukikeskus, 80
- ongelmat
 - Dell-diagnostiikkaohjelma, 90
 - lukitukset, 89
 - ohjelma, 89
 - ohjelma kaatuu, 89
 - ohjelma lakkaa toimimasta, 89
 - ohjelmien ja Windowsin yhteensopivuus, 89
 - ohjelmistot, 89-90

- sininen näyttö, 89
- tietokone ei käynnisty, 89
- tietokone kaatuu, 89
- tietokone lakkaa
 - toimimasta, 89
- vakoiluohjelma, 90

Q

- QuickSet-ohje, 80

T

- takuutiedot, 77
- tarrat
 - huoltotunnus, 78
 - Microsoft Windows, 78
- tiedot säädöksistä, 77
- tietokone
 - hidas toiminta, 90
 - kaatumiset, 89
 - lakkaa vastaamasta, 89
- tukisivusto, 79
- Tuotetieto-opas, 77
- turvallisuusohjeet, 77

V

- vakoiluohjelma, 90
- vianmäärittäminen
 - Dell-diagnostiikkaohjelma, 90
 - lukitukset ja ohjelmisto-ongelmat, 89
 - Ohje- ja tukikeskus, 80
- virustentorjuntaohjelma, 90

W

- Windows XP
 - Ohjattu ohjelman yhteensopivuuden varmistaminen, 89
- Ohje- ja tukikeskus, 80
- uudelleenasetus, 80

Dell™ Latitude™ D630

Hurtigveiledning

Modell PP18L

www.dell.com | support.dell.com

Merknader og advarsler



MERK: Et OBS!-avsnitt inneholder viktig informasjon som gjør at du kan bruke datamaskinen mer effektivt.



MERKNAD: En MERKNAD angir enten potensiell fare for maskinvaren eller tap av data, og forteller hvordan du kan unngå problemet.



ADVARSEL: En ADVARSEL angir en potensiell fare for skade på eiendom, personskade eller dødsfall.

Forkortelser og akronymer

Du finner en fullstendig liste over forkortelser og akronymer i glossaret i *brugerhåndboken*.

Hvis du kjøpte en datamaskin i n-serien fra Dell™, gjelder ingen av henvisningene i dette dokumentet til operativsystemet Microsoft® Windows®.



MERK: Noen funksjoner eller medier kan være valgfrie, og leveres ikke med alle datamaskiner. Enkelte funksjoner eller medier er ikke tilgjengelige i alle land.

Informasjonen i dette dokumentet kan endres uten varsel.

© 2007 Dell Inc. Med enerett.

Alle former for kopiering uten skriftlig tillatelse fra Dell Inc. er strengt forbudt.

Varemerker i denne teksten: *Dell*, *DELL*-logoen, *Latitude*, *ExpressCharge* og *Wi-Fi Catcher* er varemerker tilhørende Dell Inc.; *Microsoft* og *Windows* er registrerte varemerker tilhørende Microsoft Corporation.

Andre varemerker og varenavn kan brukes i dette dokumentet som en henvisning til institusjonene som innehar rettighetene til merkene og navnene, eller til produktene. Dell Inc. fraskriver seg enhver eierinteresse for varemerker og varenavn som ikke er sine egne.

Modell PP18L

Mars 2007

Delenr. UY258

Utg. A00

Innhold

Finne informasjon	101
Konfigurere datamaskinen.	105
Om datamaskinen	106
Forside	106
Sett fra venstre side	107
Høyre side.	107
Bakside	108
Underside	108
Bruke et batteri.	109
Batteriytelse	109
Kontrollere batteriets strømstatus	110
Lade batteriet	111
Skifte batteriet	111
Oppbevare et batteri	112
Feilsøking	113
Låse- og programvareproblemer	113
Dell Diagnostics.	114
Stikkordregister	119

Finne informasjon

 **MERK:** Noen funksjoner eller medier kan være valgfrie, og leveres ikke med alle datamaskiner. Enkelte funksjoner eller medier er ikke tilgjengelige i alle land.

 **MERK:** Ytterligere informasjon kan være vedlagt sammen med datamaskinen.

Hva leter du etter?

- Et diagnoseprogram for datamaskinen
- Drivere til datamaskinen
- Min enhetsdokumentasjon
- NSS-system (Notebook System Software)

Finn det her

Medier med Drivers and Utilities

MERK: Mediene med *Drivers and Utilities* er ekstrautstyr, og leveres ikke med alle datamaskiner.

Dokumentasjon og drivere er allerede installert på datamaskinen. Du kan bruke disse mediene til å installere driverne på nytt og kjøre Dell Diagnostics (se under "Dell Diagnostics" på side 114).



Viktig-filer kan være inkludert på mediene med de nyeste oppdateringene om tekniske endringer av datamaskinen eller avansert teknisk referansemateriale for teknikere og erfarne brukere.

MERK: Oppdateringer for drivere og dokumentasjon kan fås på support.dell.com.

MERK: Mediene med *Drivers and Utilities* er ekstrautstyr, og leveres ikke med alle datamaskiner.

-
- Garantiopplysninger
 - Vilkår og betingelser (bare i USA)
 - Sikkerhetsinstruksjoner
 - Spesielle bestemmelser
 - Ergonomisk informasjon
 - Lisensavtale for sluttbruker

Dell™ Produktveiledning



Hva leter du etter?

- Hvordan fjerne og skifte ut deler
 - Spesifikasjoner
 - Hvordan konfigurere systeminnstillinger
 - Hvordan feilsøke og løse problemer
-
- Servicemerke og ekspresservicekode
 - Lisensmerke for Microsoft Windows

Finn det her

Brukerhåndbok

Hjelp og støtte til Microsoft Windows

- 1 Klikk **Start** eller  → **Hjelp og støtte** → **Dell User and System Guides** (Dell bruker- og systemhåndbøker) → **System Guides** (Systemhåndbøker).
- 2 Klikk *Brukerhåndbok* for den aktuelle datamaskinen.

Servicemerke og Microsoft® Windows® Lisens

Disse etikettene er plassert på datamaskinen.

- Bruk servicemerket til å identifisere datamaskinen når du går til support.dell.com eller ved kontakt med kundestøtte.
- Tast ekspresservicekoden for å sette over samtalen ved kontakt med kundestøtte.



MERK: Lisensmerket for Microsoft Windows har ny design i form av et hull, eller "sikkerhetsportal", som en utvidet sikkerhetsforanstaltning.

Hva leter du etter?

- Løsninger — Tips og råd for feilsøking, artikler fra teknikere, elektroniske kurs og vanlige spørsmål
- Gruppe — Elektroniske diskusjoner med andre Dell-kunder
- Oppgraderinger — Oppgradringsinformasjon for komponenter, f.eks. minne, harddisk og operativsystem
- Kundestøtte — Kontaktinformasjon, servicehenvendelse og bestillingsstatus, garanti og opplysninger om reparasjon
- Service og støtte — Status for servicehenvendelse og støttelogg, servicekontrakt, elektroniske diskusjoner med teknisk støtte
- Referanse — Datamaskindokumentasjon, detaljer om datamaskinkonfigurasjon, produktspesifikasjoner og anmeldelser
- Nedlastbart materiale — Godkjente drivere, patch-programmer og programvareoppdateringer
- Notebook System Software (NSS) — Hvis du skal installere operativsystemet på nytt på datamaskinen, bør du også installere NSS-verktøyet igjen. NSS inneholder nødvendige oppdateringer til operativsystemet, samt støtte for prosessorer, optiske drivere og USB-enheter. NSS er nødvendig for riktig bruk av Dell-datamaskinen. Denne programvaren registrerer datamaskinen og operativsystemet automatisk, og installerer de aktuelle oppdateringene for din konfigurasjon.
- Programvareoppgraderinger og feilsøkingstips — Vanlige spørsmål, aktuelle emner og generell tilstand av ditt datamiljø

Finn det her

Dell Support-webområde — support.dell.com

MERK: Velg ditt område eller forretningssegment for å vise det aktuelle støtteområdet.

Slik laster du ned systemprogramvaren for Notebook:

- 1 Gå til support.dell.com, velg ditt område eller forretningssegment og oppgi servicekoden din.
- 2 Velg **Drivers & Downloads** (drivere og nedlastingsmaterie) og klikk **Go** (start).
- 3 Klikk det operativsystemet du bruker, og søk etter nøkkelordet *Notebook System Software*.

MERK: Brukergrensesnittet support.dell.com kan variere avhengig av hva du velger.

Dell Support Utility

Dell Support Utility er et automatisert oppgraderings- og meldingssystem som er installert på datamaskinen. Denne støtten gir tilstandsskanninger av datamiljøet, programvareoppdateringer og relevant informasjon om egenstøtte i sanntid. Du får tilgang til Dell Support Utility fra -ikonet på oppgavelinjen. Du finner mer informasjon under "Accessing the Dell Support Utility" (tilgang til Dell Support Utility) i *brugerhåndboken*.

Hjelp og støtte i Windows

- 1 Klikk **Start** eller  → **Hjelp og støtte**.
- 2 Skriv inn et ord eller en frase som beskriver problemet, og klikk pilikonet.
- 3 Klikk emnet som beskriver problemet.
- 4 Følg anvisningene på skjermen.

-
- Hvordan du bruker Windows-operativsystemer
 - Slik arbeider du med programmer og filer
 - Slik lager du skrivebordet personlig

Hva leter du etter?

- Informasjon om nettverksaktivitet, veiviser for strømbehandling, hurtigtaster og andre funksjoner som styres med Dell QuickSet

Finn det her

Dell QuickSet Help

Du får frem *Dell QuickSet Help*, ved å høyreklikke QuickSet-ikonet på oppgavelinjen i Microsoft® Windows®.

Du finner mer informasjon om Dell QuickSet under "Dell™ QuickSet" i *brugerhåndboken*.

- Hvordan reinstallere operativsystemet

Operativsystem-CD

MERK: CDen med *operativsystemer* ekstrautstyr og leveres ikke med alle datamaskiner.

Operativsystemet er allerede installert på datamaskinen. For å installere operativsystemet på nytt, bruk *Operativsystem-CD-en*. Se under "Restoring Your Operating System" (Gjenopprett operativsystemet) i *brugerhåndboken*.



Etter at du har installert operativsystemet på nytt, kan du eventuelt bruke mediene med *Drivers and Utilities* til å installere driverne på nytt for de enhetene som fulgte med datamaskinen.

Merket med produkt nøkkelen sitter på datamaskinen.

MERK: Fargen på CDen varierer, avhengig av hvilket operativsystem du bestilte.

Konfigurere datamaskinen

! **ADVARSEL:** Før du utfører noen av prosedyrene i denne delen, må du følge sikkerhetsanvisningene i *produktveiledningen*.

- 1 Pakk ut tilbehørsesken.
- 2 Sett innholdet i tilbehørsesken til side. Du trenger dette for å fullføre konfigureringen av datamaskinen.

Tilbehørsesken inneholder også brukerdokumentasjon og eventuell programvare eller ekstra maskinvare (for eksempel PC-kort, stasjoner eller batterier) du har bestilt.

- 3 Koble strømadapteren til strømkontakten på datamaskinen og til nettstrøm.



- 4 Åpne skjermen på datamaskinen, og trykk på av/på-knappen for å slå på datamaskinen (se "Forside" på side 106 under).

✍ **MERK:** Det anbefales at du slår datamaskinen av og på minst én gang før du installerer eventuelle kort, eller kobler datamaskinen til en forankringsenhet eller en annen ekstern enhet, for eksempel en skriver.

Om datamaskinen

Forside



- | | | | | | |
|----|---------------------------------------|----|--------------------------------------|----|-----------------------------------|
| 1 | skjermlås | 2 | skjerm | 3 | av/på-knapp |
| 4 | enhetsstatuslamper | 5 | tastatur | 6 | styreplate |
| 7 | fingeravtrykksleser
(ekstrautstyr) | 8 | knapper til
styreplate/styrepinne | 9 | styrepinne |
| 10 | statuslamper for tastatur | 11 | volumkontrollknapper | 12 | sensor for omgivelseslys
(ALS) |
| 13 | demp-knapp | | | | |

Sett fra venstre side

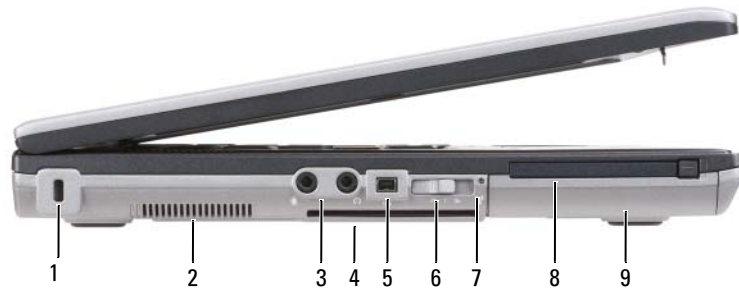

- | | | | | | |
|---|----------------------------|---|--------------------------|---|------------------|
| 1 | åpning for sikkerhetskabel | 2 | ventilasjonshull | 3 | lydkontakter (2) |
| 4 | smartkort-spor (tomt) | 5 | 1394-tilkobling | 6 | trådløs bryter |
| 7 | Wi-Fi Catcher™-lampe | 8 | PC Card/ExpressCard slot | 9 | harddisk |

Høyre side



- | | | | | | |
|---|-------------------------------|---|----------------------------------|---|-------------------|
| 1 | optisk stasjon i mediastasjon | 2 | utløser for enhet i mediastasjon | 3 | USB-kontakter (2) |
|---|-------------------------------|---|----------------------------------|---|-------------------|

Bakside

⚠ ADVARSEL: Blokker ikke lufteåpningene, stikk ikke gjenstander inn i dem og unngå støvsamling i dem. Oppbevar ikke datamaskinen i et miljø med lite luftgjennomstrømning, for eksempel en lukket koffert, mens den er på. For lite luftgjennomstrømning kan skade datamaskinen eller føre til brann.

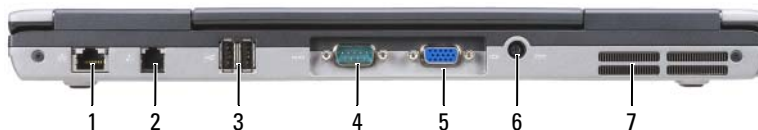

- | | | | | | |
|---|--------------------------|---|----------------------|---|--------------------------|
| 1 | nettverkskontakt (RJ-45) | 2 | modemkontakt (RJ-11) | 3 | USB-kontakter (2) |
| 4 | seriell kontakt | 5 | videokontakt | 6 | kontakt for strømadapter |
| 7 | ventilasjons hull | | | | |

Underside

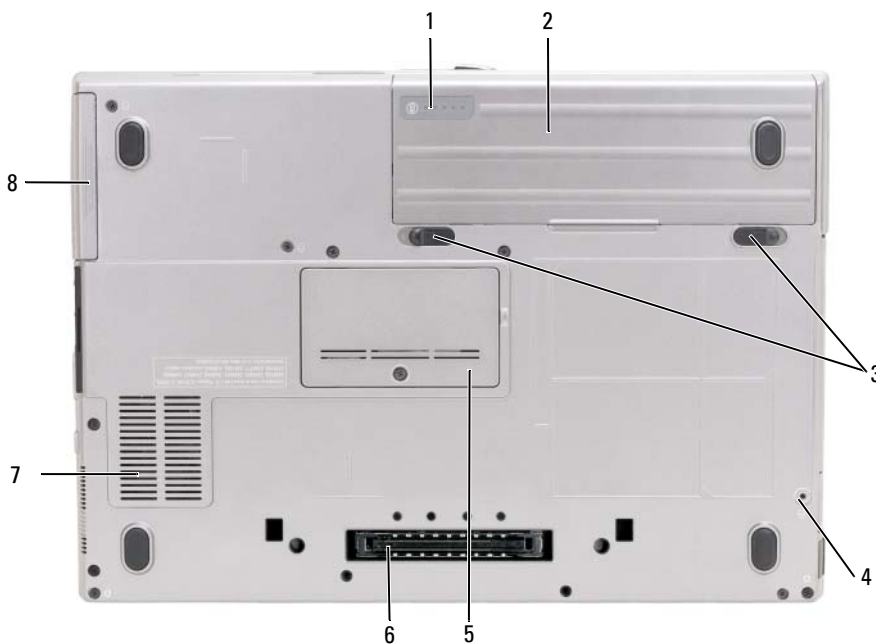

- | | | | | | |
|---|-------------------------------------------|---|-----------------------|---|---------------------------------|
| 1 | måler for batteristrøm/tilstandsmåler | 2 | batteri | 3 | låsutløser for batterirom (2) |
| 4 | låseskrue for enhet (hvis en slik finnes) | 5 | lokk til batterimodul | 6 | tilkobling for forankringsenhet |
| 7 | ventilasjons hull | 8 | harddisk | | |

Bruke et batteri

Batteriytelse

 **MERK:** Du finner flere opplysninger om Dells garantidekning for datamaskinen i *produktveiledningen* eller i separate, trykte garantidokumenter som følger med datamaskinen.

Bruk alltid den bærbare Dell™-datamaskinen med hovedbatteriet installert for å oppnå optimal ytelse fra datamaskinen og hjelp til å bevare BIOS-innstillingene. Det følger med ett batteri som standardutstyr i batterirommet.

 **MERK:** Det er mulig at batteriet ikke er ladet helt opp. Bruk derfor AC-adapteren når den nye datamaskinen skal settes i en elektrisk stikkontakt den første gangen den skal brukes. Bruk datamaskinen med strømadapteren til batteriet er helt ladet, for å oppnå best resultat. For å se batteriets ladningsstatus, trykk på **Start** → **Innstillinger** → **Kontrollpanel** → **Strømvalg** → **Strømmåler**.

 **MERK:** Batteriets driftstid (tiden batteriet kan forsyne strøm) reduseres med tiden. Du må kanskje kjøpe et nytt batteri i løpet av datamaskinens levetid, avhengig av hvor ofte du bruker batteriet, og hvilke forhold det brukes under.

Batteriets driftstid varierer avhengig av driftsforholdene. Du kan sette et ekstrabatteri i mediarommet for å øke driftstiden betraktelig.

Driftstiden reduseres betraktelig når du gjør følgende:

- Bruker optiske enheter
- Bruker trådløse kommunikasjonsenheter, PC-kort, ExpressCards, medieminnekort eller USB-enheter
- Bruker skjerminnstillinger med høy lysstyrke, tredimensjonale skjermensparere eller andre programmer som krever mye strøm, som for eksempel kraftige 3D-grafikkprogrammer
- Kjøre datamaskinen i modusen for maksimal ytelse (se under "Configuring Power Management Settings" (konfigurere innstillinger for strømbehandling) i *brukerhåndboken*).

 **MERK:** Det anbefales at du kobler datamaskinen til nettstrøm når du skriver til en CD eller DVD.

Du kan kontrollere batteriets strømstatus før du setter batteriet i datamaskinen (se under "Kontrollere batteriets strømstatus" på side 110). Du kan også innstille alternativene for strømbehandling, slik at du blir varslet når det er lite batteristrøm (se under "Configuring Power Management Settings" (konfigurere innstillinger for strømbehandling) i *brukerhåndboken*).

 **ADVARSEL:** Bruk av et inkompatibelt batteri kan øke risikoen for brann eller eksplosjon. Skift bare batteriet ut med et kompatibelt batteri fra Dell. Litium-batteriet er laget for å fungere med Dell-datamaskinen. Bruk ikke et batteri fra andre datamaskiner i datamaskinen.

 **ADVARSEL:** Kast ikke batteriet sammen med husholdningsavfallet. Når batteriet er utbrukt, ringer du til det lokale avfallsmottaket eller miljøorganet for å få råd om avhending av litium-batteriet. Se under "Battery Disposal" (kassere batteriet) i *produktveiledningen*.



ADVARSEL: Misbruk av batteriet kan øke risikoen for brann eller kjemisk forbrenning. Batteriet skal ikke punkteres, brennes, demonteres eller utsettes for temperaturer over 60 °C (140°F). Oppbevar batteriet utilgjengelig for barn. Batterier som er skadet eller lekket, skal håndteres forsiktig. Et skadet batteri kan lekke og forårsake personskade eller materielle skader.

Kontrollere batteriets strømstatus

QuickSet-batterimåleren fra Dell, vinduet Power Meter (strømmåler) i Microsoft Windows og  -ikonet, batteristrømmåleren og tilstandsmåleren og advarselen om lite batteristrøm gir informasjon om batteriets strømnivå.

Dell™ QuickSet-batterimåler

Hvis Dell QuickSet er installert, trykker du <Fn><F3> for å vise QuickSet-batterimåleren. Batterimåleren viser status, batteriets tilstand, strømnivå og når batteriet i datamaskinen er ferdig ladet.

Du finner mer informasjon om QuickSet, ved å høyreklikke QuickSet-ikonet på oppgavelinjen og klikke **Help** (Hjelp).

Strømmåler i Microsoft® Windows®

Strømmåleren i Windows angir gjenværende batteristrøm. Dobbelklikk  -ikonet på oppgavelinjen hvis du vil kontrollere strømmåleren.

Hvis datamaskinen er koblet til nettstrøm, vises et  -ikon.

Strømmåler

Ved å trykke enten én gang eller *trykke og holde inne* statusknappen på batteriets strømmåler, kan du sjekke:

- Batteristrømmen (sjekk ved å trykke og *slippe opp* statusknappen)
- Batteritilstanden (sjekk ved å trykke og *holde* statusknappen inne)

Batteriets driftstid er for en stor del avhengig av hvor mange ganger det er ladet. Etter flere hundre lade- og utladingssykluser, mister batterier noe av ladekapasiteten, eller batteriets tilstand reduseres. Et batteri kan med andre ord vise statusen "ladet", men ladekapasiteten kan være nedsatt (tilstand redusert).

Sjekk batteristrømmen

Før du sjekker batteristrømmen, *trykker og slipper du opp* statusknappen på batterilademåleren, slik at lampene for strømnivå lyser. Hver lampe representerer omtrent 20 prosent av batteriets totale strømnivå. Hvis for eksempel batteriet er 80 prosent ladet, vil fire av lampene lyse. Batteriet er helt utladet hvis ingen lamper lyser.

Sjekk batteriets tilstand



MERK: Du kan sjekke batteritilstanden på én av følgende to måter: ved hjelp av strømmåleren på batteriet, som beskrevet nedenfor, og med Battery Meter (batterimåler) i Dell QuickSet. Du finner informasjon om QuickSet, ved å høyreklikke på QuickSet-ikonet på oppgavelinjen og klikke **Help** (Hjelp).

Kontroller batteriets tilstand ved hjelp av strømmåleren ved å *trykke og holde* statusknappen på batterilademåleren inne i minst 3 sekunder. Hvis ingen lamper lyser, er batteritilstanden god, og batteriet har over 80 prosent igjen av den opprinnelige ladekapasiteten. Hver lampe representerer trinnvis degradering. Hvis fem lamper lyser, er det mindre enn 60 prosent igjen av ladekapasiteten. Du finner mer informasjon om batteriets driftstid under "Specifications" (spesifikasjoner) i *brugerhåndboken*.

Advarsel om lite batteristrøm



MERKNAD: Etter en advarsel om lite batteristrøm, bør du lagre arbeidet øyeblikkelig for å unngå å miste eller ødelegge data. Koble deretter datamaskinen til nettstrøm. Hvis batteriet tømmes helt for strøm, aktiveres dvalemodusen automatisk.

En advarselmelding vises i et popup-vindu som standard når batteriet er omtrent 90 prosent utladet. Du kan endre innstillingene for batterialarmene i vinduet **QuickSet** eller **Egenskaper for strømalternativer**. Du finner informasjon om hvordan du får tilgang til **QuickSet** eller vinduet **Egenskaper for Strømalternativer** under "Configuring Power Management Settings" (Konfigurerer innstillinger for strømstyring) i *brugerhåndboken*.

Lade batteriet



MERK: Med Dell™ ExpressCharge™ lader AC-adapteren et fullstendig utladet batteri til 80 prosent på ca. 1 time, og til 100 prosent på ca. 2 timer når datamaskinen er av. Ladetiden er lengre når datamaskinen er på. Du kan la batteriet være i datamaskinen så lenge du vil. Batteriets internkrets hindrer at batteriet lades for mye.

Når du kobler datamaskinen til nettstrøm eller setter i et batteri mens datamaskinen er koblet til nettstrøm, sjekker datamaskinen batteriets strømnivå og temperatur. Strømadapteren vil da eventuelt lade opp batteriet og opprettholde batteristrømmen.

Hvis batteriet er varmt etter at det er brukt i datamaskinen, eller har ligget på et varmt sted, er det mulig at batteriet ikke begynner å lades opp når datamaskinen kobles til nettstrøm.

Batteriet er for varmt til å starte oppladingen hvis -lampen blinker vekselvis grønt og oransje. Koble datamaskinen fra nettstrøm, og la datamaskinen og batteriet avkjøles til romtemperatur. Koble deretter datamaskinen til nettstrøm for å fortsette oppladingen av batteriet.

Du finner mer informasjon om hvordan du løser problemer med et batteri under "Power Problems" (problemer med strøm) i *brugerhåndboken*.

Skifte batteriet



ADVARSEL: Før du utfører disse prosedyrene, slår du av datamaskinen, kobler strømadapteren fra nettstrøm og datamaskinen, kobler modemmet fra veggkontakten og datamaskinen og fjerner eventuelle andre eksterne kabler fra datamaskinen.



ADVARSEL: Bruk av et inkompatibelt batteri kan øke risikoen for brann eller eksplosjon. Skift bare batteriet ut med et kompatibelt batteri fra Dell. Batteriet er laget for å fungere med Dell™-datamaskinen. Bruk ikke et batteri fra andre datamaskiner i datamaskinen.

- ➔ **MERKNAD:** Du må fjerne alle eksterne kabler fra datamaskinen for å unngå mulig skade på tilkoblingen. Du finner mer informasjon om hvordan du skifter batteri nr. 2, som sitter i stasjonsplassen, under "Using Multimedia" (Bruke multimedier) i *brugerhåndboken*.

Slik tar du ut batteriet:

- 1 Hvis datamaskinen er koblet til en forankringsenhet (forankret), løser du den ut. Du finner mer informasjon i dokumentasjonen som fulgte med dokkenheten.
- 2 Kontroller at datamaskinen er slått av.
- 3 Skyv og løft batteriet ut av batterirommet.

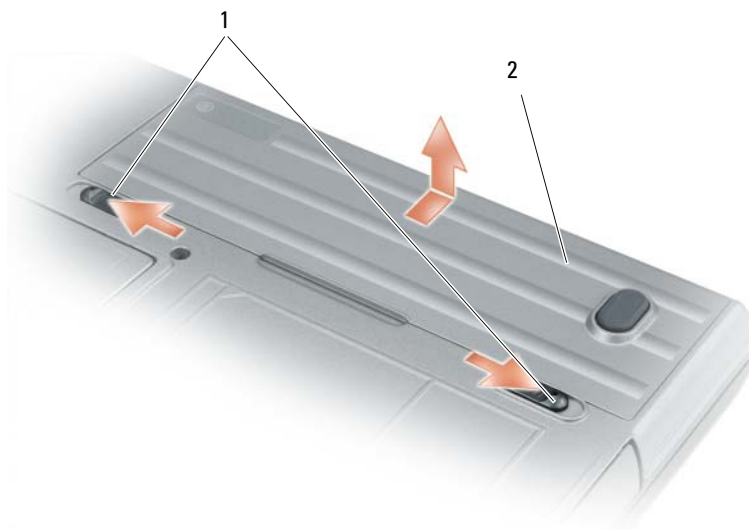

1 låsutføser for batterirom 2 batteri

Batteriet settes i ved å plassere det i batterirommet og trykke ned til du hører et klikk fra låsutføseren for batterirommet.

Oppbevare et batteri

Ta ut batteriet når datamaskinen skal lagres i lengre tid. Et batteri utlades under lengre lagringsperioder. Etter en lengre lagringsperiode, skal batteriet lades helt opp før det tas i bruk igjen (se under "Lade batteriet" på side 111).

Feilsøking

Låse- og programvareproblemer

 **ADVARSEL:** Før du utfører noen av prosedyrene i denne delen, må du følge sikkerhetsanvisningene i produktveiledningen.

Datamaskinen kan ikke startes

KONTROLLER AT STRØMADAPTEREN ER ORDENTLIG KOBLET TIL DATAMASKINEN OG TIL NETTSTRØM.

Datamaskinen gir ikke respons

 **MERKNAD:** Du kan miste data hvis du ikke kan slå av operativsystemet.

SLÅ AV DATAMASKINEN — Hvis datamaskinen ikke gir respons når du trykker på en tast på tastaturet eller beveger musen, trykker og holder du av/på-knappen inne i minst 8 til 10 sekunder til datamaskinen slås av. Start deretter datamaskinen på nytt.

Et program slutter å gi respons eller krasjer gjentatte ganger

 **MERK:** Programvaren omfatter vanligvis installasjonsanvisninger i dokumentasjonen eller på en diskett eller CD.

AVSLUTT PROGRAMMET —

- 1 Trykk på <Ctrl><Shift><Esc> samtidig.
- 2 Klikk Task Manager (Oppgavebehandling).
- 3 Klikk det programmet som ikke lenger gir respons.
- 4 Klikk End Task (Avslutt oppgave).

SLÅ OPP I DOKUMENTASJONEN FOR PROGRAMVAREN — Avinstaller og deretter reinstaller programmet hvis det er nødvendig.

Et program er utviklet for et eldre Microsoft® Windows®-operativsystem

KJØRE VEIVISEREN FOR PROGRAMKOMPATIBILITET — Veiviseren for programkompatibilitet konfigurerer et program, slik at det kan kjøres i et miljø som ligner ikke-WindowsXP-operativsystemmiljøer.

- 1 Klikk Start→ Alle programmer→ Tilbehør→ Veiviser for programkompatibilitet→ Neste.
- 2 Følg anvisningene på skjermen.

Et ensfarget blått skjermbilde vises

SLÅ AV DATAMASKINEN — Hvis datamaskinen ikke gir respons når du trykker på en tast på tastaturet eller beveger musen, trykker og holder du av/på-knappen inne i minst 8 til 10 sekunder til datamaskinen slås av. Start deretter datamaskinen på nytt.

Andre problemer med programvaren

SLÅ OPP I DOKUMENTASJONEN FOR PROGRAMVAREN ELLER TA KONTAKT MED PROGRAMVAREPRODUSENTEN FOR Å FÅ INFORMASJON OM FEILSØKING —

- Kontroller at operativsystemet er kompatibelt med operativsystemet på datamaskinen.
- Kontroller at datamaskinen oppfyller minstekravene til maskinvare som er nødvendige for å kunne kjøre programvaren. Du finner informasjon i dokumentasjonen for programvaren.
- Kontroller at programmet er riktig installert og konfigurert.
- Kontroller at det ikke er konflikt mellom enhetsdriverne og programmet.
- Avinstaller og deretter reinstaller programmet hvis det er nødvendig.

SIKKERHETSKOPIER FILENE ØYEBLICKELIG.

KJØR ET VIRUSPROGRAM FOR Å SJEKKE HARDDISKEN, DISKETTER ELLER CDER.

LAGRE OG LUKK EVENTUELLE ÅPNE FILER ELLER PROGRAMMER, OG SLÅ AV DATAMASKINEN VIA **Start-MENYEN**.

SKANN DATAMASKINEN FOR SPYWARE — Hvis du merker at datamaskinen er treg, at det ofte dukker opp reklame på skjermen eller at du har problemer med å koble deg til Internett, kan datamaskinen være infisert med spionprogramvare. Kjør et virusprogram som inkluderer beskyttelse mot spionprogramvare (programmet kan kreve en oppgradering) for å skanne datamaskinen og fjerne slike program. Du finner mer informasjon ved å gå til support.dell.com og søke på nøkkelordet *spyware*.

KJØR DELL DIAGNOSTICS — Du finner mer informasjon om dette under "Dell Diagnostics" på side 114. Hvis alle tester kjøres uten problemer, skyldes feiltilstanden et problem med programvaren.

Dell Diagnostics



ADVARSEL: Før du utfører noen av prosedyrene i denne delen, må du følge sikkerhetsanvisningene i *produktveiledningen*.

Når Dell Diagnostics skal brukess

Hvis du har problemer med datamaskinen, utfører du kontrollene under "Låse- og programvareproblemer" på side 113 og kjører Dell Diagnostics før du kontakter Dell for å få teknisk bistand.

Det anbefales at du skriver ut disse instruksjonene før du setter i gang.



MERKNAD: Dell Diagnostics fungerer bare på dataskinner av typen Dell™.



MERK: Mediet *Drivers and Utilities* er ekstrautstyr, og følger ikke med alle dataskinner.

Gå inn i systemoppsettet (se under "System Setup Program" (Program for systemoppsett) i brukerhåndboken), gå gjennom datamaskinens konfigurasjonsinformasjon, og kontroller at enheten du vil teste, vises i systemoppsettet og er aktiv.

Start Dell Diagnostics enten fra harddisken eller fra medier med Drivers and Utilities.

Starte Dell Diagnostics fra harddisken

Dell Diagnostics ligger på en skjult partisjon for diagnostikk på harddisken.



MERK: Ta kontakt med Dell hvis datamaskinen ikke kan vise et skjermbilde (se under "Contacting Dell" (Kontakte Dell) i *brugerhåndboken*).

- 1 Slå av datamaskinen.
- 2 Hvis datamaskinen er koblet til en forankringsenhet (forankret), løser du den ut. Du finner mer informasjon i dokumentasjonen som fulgte med dokkenheten.
- 3 Koble datamaskinen til nettstrøm.
- 4 Diagnostesting kan startes på én av følgende to måter:
 - a Slå på datamaskinen. Når DELL™-logoen vises, trykker du umiddelbart på <F12>. Velg Diagnostics (diagnostikk) fra oppstartsmenyen, og trykk <Enter>.



MERK: Hvis du venter for lenge og operativsystemets logo vises, fortsetter du å vente til du ser skrivebordet for Microsoft® Windows®. Slå deretter av datamaskinen og prøv på nytt.

- b Trykk og hold <Fn>-tasten nede mens du slår på datamaskinen.



MERK: Hvis du får en melding om at ingen partisjon for diagnoseverktøy er funnet, kjører du Dell Diagnostics fra mediene med *Drivers and Utilities*.

Datamaskinen kjører systemkontrollen, en rekke tester for systemkort, tastatur, harddisk og skjerm.

- Svar på spørsmålene som vises under denne kontrollen.
- Dersom det oppdages feil, stopper maskinen og piper. For å stoppe testen og starte maskinen på nytt, trykk <Esc>; for å fortsette til neste test, trykk <y>; for å teste komponenten som feilet på nytt, trykk <r>.
- Hvis det oppstår feil under systemkontrollen før oppstart, må du notere feilkoden(e) og ta kontakt med Dell (se under "Contacting Dell" (Kontakte Dell) i *brugerhåndboken*).

Hvis systemkontrollen før oppstart blir fullført, får du meldingen `Booting Dell Diagnostic Utility Partition. Press any key to continue` (Starter Dells diagnoseverktøypartisjon. Trykk en tast for å fortsette).

- 5 Trykk en tast for å starte Dell Diagnostics fra partisjonen for diagnostikkverktøy på harddisken.

Starte Dell Diagnostics fra mediene med Drivers and Utilities

- 1 Sett i Medier med *Drivers and Utilities*.
- 2 Slå av og start datamaskinen på nytt.

Når DELL-logoen vises, trykker du <F12> umiddelbart.

Hvis du venter for lenge og Windows-logoen vises, fortsetter du til du ser Windows-skrivebordet. Slå deretter av datamaskinen og prøv på nytt.



MERK: Det neste trinnet endrer startsekvensen for et engangstilfelle. Neste gang startes datamaskinen ifølge stasjonene som er spesifisert i systemoppsettprogrammet.

- 3 Når listen over startstasjoner vises, uthever du **CD/DVD/CD-RW-stasjon** og trykker <Enter>.
- 4 Velg alternativet **Boot from CD-ROM** (start fra CD-ROM) i menyen som vises, og trykk <Enter>.
- 5 Tast 1 for å starte menyen, og trykk <Enter> for å fortsette.
- 6 Velg **Run the 32 Bit Dell Diagnostics** (Kjør 32 Bit Dell Diagnostics) fra den nummererte listen. Hvis det står flere versjoner på listen, velger du den som gjelder for din datamaskin.
- 7 Når **Main Menu** (hovedmeny) i Dell Diagnostics vises, velger du den testen du vil kjøre.

Dell Diagnostics Main Menu (hovedmeny)

- 1 Når Dell Diagnostics er lastet inn og skjermbildet **Main Menu** (hovedmeny) vises, klikker du knappen for ønsket alternativ.

Alternativ	Funksjon
Express Test (ekspresstest)	Utfører en rask testing av enheter. Denne testen tar vanligvis mellom 10 og 20 minutter, og du behøver ikke å foreta deg noe. Kjør først Express Test (ekspresstest) for å finne problemet raskt.
Extended Test (utvidet test)	Utfører en grundig kontroll av enheter. Denne testen tar vanligvis 1 time og krever at du svarer på spørsmål med jevne mellomrom.
Custom test (egendefinert test)	Tester en bestemt enhet. Du kan tilpasse testene du vil kjøre.
Symptom Tree (symptomtre)	Lister de vanligste symptomene og lar deg velge en test basert på symptomet på problemet du opplever.

- 2 Dersom den støter på problemer under testen, vises en melding med en feilkode og en beskrivelse av problemet. Noter feilkoden og problembeskrivelsen, og følg anvisningene på skjermen.

Hvis du ikke kan løse feiltilstanden, tar du kontakt med Dell (se under "Contacting Dell" (Kontakte Dell) i *brukerhåndboken*).



MERK: Servicemerket for datamaskinen er plassert på toppen av hvert testskjermbilde. Hvis du kontakter Dell, vil representanten hos teknisk kundestøtte spørre etter servicekoden.

- 3** Hvis du kjører en test fra alternativet **Custom Test** (egendefinert test) eller **Symptom Tree** (symptomtre), klikker du den aktuelle kategorien som er beskrevet i følgende tabell, for å få mer informasjon.

Kategori	Funksjon
Results (resultater)	Viser resultatene av testen og eventuelle feiltilstander som oppstod.
Errors (feil)	Viser feil som er funnet, feilkoder og en problembeskrivelse.
Help (hjelp)	Beskriver testen og kan angi krav for utføring av testen.
Configuration (konfigurasjon)	Viser maskinvarekonfigurasjonen for den valgte enheten. Dell Diagnostics viser konfigurasjonsinformasjonen for alle enheter fra systeminstallasjonsprogrammet, minnet og ulike interne tester, og det viser informasjonen i enhetslisten i den venstre ruten på skjermen. Enhetslisten viser kanskje ikke navnet på alle komponentene som er installert på datamaskinen, eller alle enhetene som er koblet til datamaskinen.
Parameters (parametere)	Lar deg tilpasse testen ved å endre testinnstillingene.

- 4** Når testene er fullført, og du kjører Dell Diagnostics fra Medier med *Drivers and Utilities*, fjerner du mediene.
- 5** Når testene er fullført, lukker du testskjernbildet og du kommer tilbake til skjernbildet **Main Menu** (hovedmeny). Avslutt Dell Diagnostikk og start datamaskinen på nytt ved å lukke skjernbildet **Main Menu** (hovedmeny).

Stikkordregister

A

anti-virusprogramvare, 114

B

batteri

kontrollere strømstatus, 110

lade, 111

ladningsmåler, 110

lagre, 112

strømmåler, 110

ta ut, 111

ytelse, 109

Brukerhåndbok, 102

C

CDer

operating system, 104

D

datamaskin

gir ikke respons, 113

krasjer, 113

treg ytelse, 114

Dell Diagnostics

bruke, 114

om, 114

starte fra harddisken, 115

starte fra medier med Drivers
and Utilities, 115

Dell-webområde for
kundestøtte, 103

diagnostikk

Dell, 114

dokumentasjon

Brukerhåndbok, 102

ergonomi, 101

garanti, 101

Lisensavtale for
sluttbruker, 101

online, 103

Produktveiledning, 101

sikkerhet, 101

spesielle bestemmelser, 101

Drivers and Utilities, medier

Dell Diagnostics, 114

E

ergonomisk informasjon, 101

F

feilsøking

Hjelp og støtte, 103

låse- og

programvareproblemer, 113

G

garantiinformasjon, 101

H

Hjelp og støtte, 103

hjelpetil

Windows Hjelp og støtte, 103

K

kundestøtte, webområde, 103

L

Lisensavtale for
sluttbruker, 101

M

maskinvare

Dell Diagnostics, 114

Medier

Drivers and Utilities, 101

merker

Microsoft Windows, 102

Servicemerke, 102

O

operating system

CD, 104

installere på nytt, 104

P

problemer

- blått skjermbilde, 113
- datamaskin krasjer, 113
- datamaskinen gir ikke respons, 113
- datamaskinen kan ikke startes, 113
- datamaskinen krasjer, 113
- Dell Diagnostics, 114
- låsing, 113
- program krasjer, 113
- programmer og Windows-kompatibilitet, 113
- programmet slutter å gi respons, 113
- programvare, 113-114
- spyware, 114
- treg datamaskinytelse, 114

Produktveiledning, 101

programvare

- problemer, 113-114

Q

QuickSet Hjelp, 104

R

reilsøking

- Dell Diagnostics, 114

S

Serviceemerke, 102

sikkerhetsanvisninger, 101

spesielle bestemmelser, 101

spyware, 114

systemsider

- bak, 108
- forside, 106
- høyre side, 107
- underside, 108

systemvisning

- venstre side, 107

V

veivisere

- programkompatibilitet, veiviser, 113

W

Windows XP

- Hjelp og støtte, 103
- installere på nytt, 104
- veiviser for programkompatibilitet, 113

Dell™ Latitude™ D630

Snabbreferensguide

Modell PP18L

Varningar och upplysningar



OBS! Detta meddelande innehåller viktig information som kan hjälpa dig att få ut mer av din dator.



ANMÄRKNING: En anmärkning anger antingen risk för skada på maskinvara eller förlust av data och förklarar hur du kan undvika problemet.



WARNING! En varning signalerar risk för skada på egendom eller person eller livsfara.

Förkortningar och akronymer

En fullständig lista över förkortningar och akronymer finns i ordlistan i *Användarhandbok*.

Om du har en Dell™ n Series-dator är inga referenser till Microsoft® Windows®-operativsystem tillämpliga.



OBS! Vissa funktioner eller media kan vara tillval och medföljer inte alla datorer. Vissa funktioner är inte tillgängliga i alla länder.

Informationen i det här dokumentet kan komma att ändras.

© 2007 Dell Inc. Med ensamrätt.

Återgivning i någon form utan skriftligt tillstånd från Dell Inc. är strängt förbjuden.

Varumärken som återfinns i denna text: *Dell*, *DELL*-logotypen, *Latitude*, *ExpressCharge* och *Wi-Fi Catcher* är varumärken som tillhör Dell Inc.; *Microsoft* och *Windows* är registrerade varumärken som tillhör Microsoft Corporation.

Övriga varumärken i dokumentet kan användas för att hänvisa till dem som gör anspråk på varumärkena eller deras produkter. Dell Inc. frånsäger sig allt ägarintresse av andra varumärken än sina egna.

Modell PP18L

Mars 2007

Artikelnummer UY258

Rev. A00

Innehåll

Söka efter information	125
Konfigurera datorn	129
Om datorn	130
Framsida	130
Vänster sida	131
Höger sida	131
Baksida	132
Undersida	132
Använda batteriet	133
Batteriprestanda	133
Kontrollera batteriladdningen	134
Ladda batteriet	135
Ta bort batteriet	135
Förvara batteriet	136
Felsökning	137
Låsningar och problem med program	137
Dell Diagnostics	138
 Index	 143

Söka efter information

 **OBS!** Vissa funktioner eller media kan vara tillval och medföljer inte alla datorer. Vissa funktioner är inte tillgängliga i alla länder.

 **OBS!** Ytterligare information kan medfölja datorn.

Vad söker du efter?

- Ett diagnostikprogram för datorn
- Drivrutiner för datorn
- Dokumentation om min enhet
- Systemprogram för en bärbar dator (NSS)

Här hittar du det

Skivan *Drivers and Utilities*

OBS! Skivan *Drivers and Utilities* kan vara ett tillval och medföljer eventuellt inte alla datorer.

Dokumentationen och drivrutinerna är redan installerade på datorn. Du kan installera om drivrutiner från skivan och köra Dell Diagnostics (se "Dell Diagnostics" på sidan 138).



Det kan finnas filer som heter Readme eller Viktigt på skivan. De innehåller rykande färsk information om tekniska ändringar av datorn eller avancerat tekniskt referensmaterial för tekniker och erfarna användare.

OBS! Uppdateringar av drivrutiner och dokumentation finns på support.dell.com

OBS! Skivan *Drivers and Utilities* kan vara ett tillval och medföljer eventuellt inte alla datorer.

-
- Information om garantier
 - Villkor (endast USA)
 - Säkerhetsanvisningar
 - Information om gällande bestämmelser
 - Ergonomi
 - Licensavtal för slutanvändare

Dell™ Produktinformationsguide

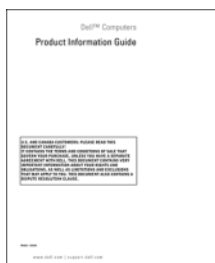

Vad söker du efter?

- Ta bort och byta ut delar
 - Specifikationer
 - Konfigurera systeminställningar
 - Felsökning och problemlösning
-
- Servicenummer och expresskod
 - Licensetikett för Microsoft Windows

Här hittar du det

Användarhandbok

Hjälp- och supportcenter i Microsoft Windows

- 1 Klicka på Start eller  → Hjälps och support → Dell User and System Guides → System Guides.
- 2 Klicka på *Användarhandbok* för din dator.

Servicenummer och licens för Microsoft® Windows®

Etiketterna sitter på datorn.

- Använd servicekoden för att identifiera datorn när du besöker support.dell.com eller kontaktar supporten.
- Använd expresskoden för att komma till rätt avdelning när du kontaktar supporten.



OBS! Licensetiketten för Microsoft Windows har fått ett nytt utseende. Det finns ett hål eller en "säkerhetsport" på det, vilket är ett utökad skydd.

Vad söker du efter?

- Lösningar — Felsökningstips, artiklar från tekniker, onlinekurser och vanliga frågor
- Gruppforum — Online-diskussion med andra Dell-kunder
- Uppgraderingar — Uppgraderingsinformation för olika komponenter, till exempel minnen, hårddiskar och operativsystem
- Kundtjänst — Kontaktinformation, servicesamtal och orderstatus, garanti och reparationsinformation
- Service och support — Status på servicejobb och supporthistorik, servicekontrakt, onlinediskussioner med teknisk support
- Referens — Datordokumentation, detaljer om datorns konfiguration, produktspecifikationer och vitbok
- Hämtbara filer — Certifierade drivrutiner, korrigeringar och programuppdateringar
- Systemprogram för bärbara datorer (NSS) — Om du installerar om datorns operativsystem bör du även installera om NSS-programmet. NSS tillhandahåller viktiga uppdateringar av operativsystemet och stödjer processorer, optiska enheter och USB-enheter. NSS behövs för att din Dell-dator ska fungera korrekt. Datorn och operativsystemet identifieras automatiskt av programmet, som dessutom installerar uppdateringar som är lämpliga för din konfiguration.
- Uppgraderingar för programvara och felsökningstips — Vanliga frågor, aktuella ämnen och din dators allmänna tillstånd

- Använda operativsystemet Windows
- Arbeta med program och filer
- Anpassa skrivbordet

Här hittar du det

Dells supportwebbplats — support.dell.com

OBS! Välj ditt område eller företagssegment för att komma till lämplig supportplats.

Så här hämtar du NSS-programmet:

- 1 Gå till support.dell.com, välj ditt område eller företagssegment och ange din servicekod.
- 2 Välj **Drivers & Downloads** (Drivrutiner & nedladdningsbara filer) och klicka på **Go** (Gå).
- 3 Klicka på ditt operativsystem och sök efter nyckelordet *Notebook System Software*.

OBS! Webbplatsen support.dell.com kan se ut på olika sätt beroende på vad du har valt.

Dells supportverktyg

Dells supportverktyg är ett automatiserat uppgraderings- och aviseringssystem som finns installerat i din dator. I detta supportverktyg ingår tillståndsanalys av datormiljön, uppdateringar av program och relevant information om automatisk support. Starta Dells supportverktyg genom att klicka på ikonen  i aktivitetsfältet. Mer information finns i avsnittet "Dells supportverktyg" i *Användarhandbok*.

Hjälp- och supportcenter

1 Klicka på **Start** eller  → **Hjälp och support**.

2 Skriv ett ord eller en fras som beskriver problemet och klicka på pilen.

3 Klicka på ämnet som beskriver problemet.

4 Följ instruktionerna på skärmen.

Vad söker du efter?

- Information om nätverksaktivitet, energisparguiden och annat som sköts genom Dell QuickSet.

Här hittar du det

Hjälp för Dell QuickSet

Om du vill läsa *Hjälp om Dell QuickSet* högerklickar du på QuickSet-ikonen i aktivitetsfältet i Microsoft® Windows®.

Mer information om Dell QuickSet finns under "Dell™ QuickSet" i *Användarhandbok*.

- Installera om operativsystemet

Cd-skivan Operating System

OBS! Cd-skivan *Operating System* kan vara ett tillval och medföljer inte alla datorer.

Operativsystemet är redan installerat på datorn. Använd cd-skivan *Operating System* när du vill installera om systemet. Se "Återställa operativsystemet" i *Användarhandbok*.



När du har installerat om operativsystemet ska du använda skivan *Drivers and Utilities* för att installera om drivrutinerna till de enheter som medföljde datorn.

Etiketten med operativsystemets produktnyckel sitter på datorn.

OBS! Cd-skivans färg varierar beroende på vilket operativsystem du beställde.

Konfigurera datorn



VARNING! Innan du utför någon av åtgärderna i det här avsnittet ska du läsa igenom och följa säkerhetsinstruktionerna i *Produktinformationsguide*.

- 1 Packa upp tillbehörlådan.
- 2 Lägg innehållet i tillbehörlådan åt sidan. Det behöver du för att slutföra installationen senare. Tillbehörlådan innehåller även dokumentation och eventuell programvara eller ytterligare maskinvara (till exempel pc-kort, drivrutiner och batterier) som du har beställt.
- 3 Anslut nätadaptern till datorns nätadapterkontakt och till eluttaget.



- 4 Öppna datorns bildskärm och tryck på strömbrytaren för att sätta på datorn (se "Framsida" på sidan 130).



OBS! Vi rekommenderar att du sätter på och stänger av datorn åtminstone en gång innan du sätter i eventuella kort eller ansluter datorn till en dockningsstation eller en annan extern enhet, till exempel en skrivare.

Om datorn

Framsida



- | | | | | | |
|----|--------------------------------|----|--------------------------------------|----|------------------|
| 1 | Bildskärmlås | 2 | Bildskärm | 3 | Strömbrytare |
| 4 | Enhetsindikatorer | 5 | Tangentbord | 6 | Styrplatta |
| 7 | Fingeravtrycksläsare (tillval) | 8 | Knappar för styrspek och styrplatta/ | 9 | Styrspek |
| 10 | Lampor för tangentbordsstatus | 11 | Volymknappar | 12 | Ljussensor (ALS) |
| 13 | Knappen Mute (Ljud av) | | | | |

Vänster sida

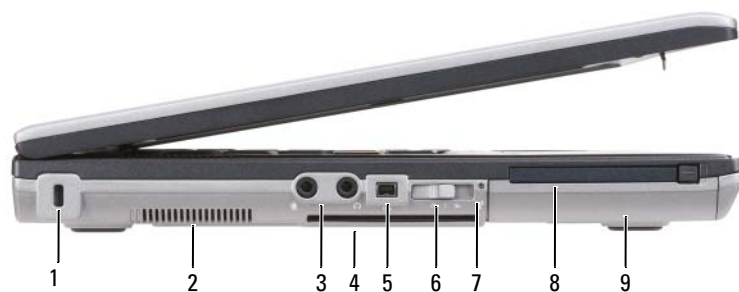

- | | | | | | |
|---|-----------------------------|---|-----------------------------------|---|--------------------|
| 1 | Säkerhetskabeluttag | 2 | Ventiler | 3 | Ljudkontakter (2) |
| 4 | Smartkortfack (med attrapp) | 5 | 1394-kontakt | 6 | Trådlös omkopplare |
| 7 | Lampa för Wi-Fi Catcher™ | 8 | Kortplats för pc-kort/ExpressCard | 9 | Hårddisk |

Höger sida



- | | | | | | |
|---|----------------------------|---|-----------------------------|---|----------------|
| 1 | Optisk enhet i mediefacket | 2 | Mediefackets frigöringsspak | 3 | USB-portar (2) |
|---|----------------------------|---|-----------------------------|---|----------------|

Baksida

! **WARNING!** Du får inte blockera ventilerna eller stoppa in främmande föremål i dem. Du bör också undvika att damm samlas där. Förvara inte datorn i miljöer med begränsad luftcirkulation, t.ex. i en stängd portfölj, medan den är igång. Om luftcirkulationen hindras kan datorn skadas eller fatta eld.

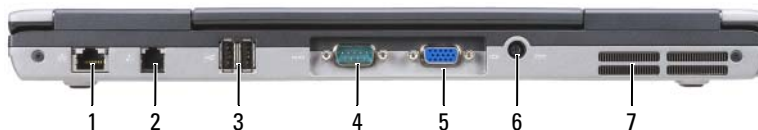

- | | | | | | |
|---|----------------------|---|-------------------|---|-------------------|
| 1 | Nätverksport (RJ-45) | 2 | Modemport (RJ-11) | 3 | USB-portar (2) |
| 4 | Seriell port | 5 | Bildskärmskontakt | 6 | Nätadapterkontakt |
| 7 | Ventiler | | | | |

Undersida

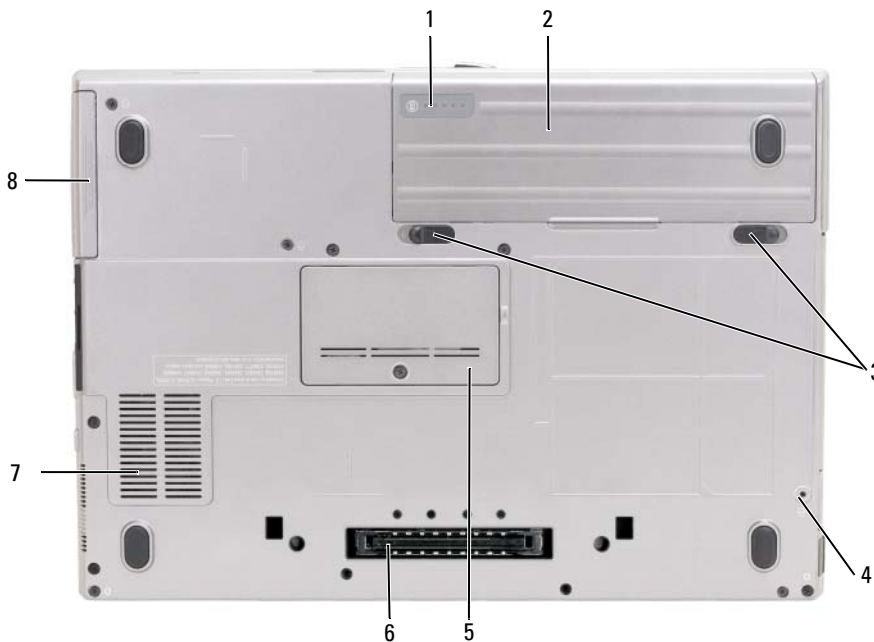

- | | | | | | |
|---|-----------------------------------|---|------------------|---|-----------------------------------|
| 1 | Batteriladdnings-/tillståndvisare | 2 | Batteri | 3 | Spärrhakar till batterifacket (2) |
| 4 | Låsskruv (tillval) | 5 | Minnesmodullucka | 6 | Dockningsenhetens kontakt |
| 7 | Ventiler | 8 | Hårddisk | | |

Använda batteriet

Batteriprestanda

 **OBS!** Information om Dell-garantin för din dator finns i *Produktinformationsguide* eller i ett separat garantidokument i pappersformat som medföljde datorn.

För att din dator ska fungera så bra som möjligt och för att BIOS-inställningarna ska sparas bör huvudbatteriet alltid sitta i din bärbara Dell™-dator. Ett batteri medföljer som standard och är vid leverans monterat i batterifacket.

 **OBS!** Eftersom batteriet kanske inte är fulladdat bör du ansluta nätadaptern till datorn och ett eluttag den första gången du använder datorn. Låt nätadaptern sitta i tills batteriet är helt laddat. Det ger bäst resultat. Batteriets laddningsstatus visas om du klickar på **Start** → **Inställningar** → **Kontrollpanelen** → **Energialternativ** → **Energimätaren**.

 **OBS!** Batteriets drifttid (den tid som batteriet kan hålla laddningen) minskar med tiden. Beroende på hur ofta och under vilka förhållanden batteriet används, kan du eventuellt behöva köpa ett nytt batteri under datorns livslängd.

Batteriets drifttid varierar beroende på hur datorn används. Du kan sätta i ett extra batteri i mediefacket och på så sätt öka batteritiden betydligt.

Drifttiden minskar avsevärt i följande och liknande situationer:

- Vid användning av optiska enheter
- Om du använder trådlösa kommunikationsenheter, pc-kort, ExpressCard, medieminneskort eller USB-enheter
- Med hög ljusstyrka på bildskärmen, tredimensionella skärmläckare och andra beräkningsintensiva program som grafiska 3D-applikationer.
- När datorn körs i läget för maximal prestanda (se "Konfigurera inställningar för strömhantering" i *Användarhandbok*).

 **OBS!** Du bör ansluta datorn till ett eluttag när du bränner en cd- eller dvd-skiva.

Du kan kontrollera ett batteris laddning innan du sätter in det i datorn (se "Kontrollera batteriladdningen" på sidan 134). Du kan även ställa in strömhanteringsalternativen så att du aviseras när batteristyrkan är låg (se "Konfigurera inställningar för strömhantering" i *Användarhandbok*).

 **WARNING!** Om du använder ett inkompatibelt batteri kan risken för brand eller explosion öka. Byt bara till ett kompatibelt batteri från Dell. Litiumjonbatteriet har utformats för att fungera med din Dell-dator. Använd inte ett batteri som är avsett för andra datorer.

 **WARNING!** Släng inte batterier i soporna. När det inte längre går att ladda batteriet bör du kassera det på lämpligt sätt. Kontakta kommunen eller en miljövårdsorganisation om du vill veta mer om hur du bör kassera batteriet. Se "Kassering av batterier" i *Produktinformationsguide*.

 **WARNING!** Felaktig användning av batteriet kan öka risken för brand eller kemisk brännkada. Stick inte hål på batteriet, bränn det inte, försök inte ta isär det och exponera det inte för temperaturer över 60 °C. Förvara batteriet oåtkomligt för barn. Hantera skadade eller läckande batterier mycket försiktigt. Skadade batterier kan läcka eller orsaka skador på personer eller utrustning.

Kontrollera batteriladdningen

Batterimätaren i Dell QuickSet, fönstret Energimätare i Windows och ikonen , batteriladdningsmätaren och tillståndsmätaren samt varningen som ges om batteriet håller på att ta slut ger information om hur väl batteriet är laddat.

Batterimätaren i Dell™ QuickSet

Om Dell QuickSet är installerat trycker du på <Fn><F3> om du vill visa QuickSet Battery Meter (batterimätare). Batterimätaren visar batteriets tillstånd, hälsa, laddningsnivå och återstående laddningstid.

Mer information om QuickSet får du om du högerklickar på ikonen QuickSet i aktivitetsfältet och sedan väljer **Hjälp**.

Energimätaren i Microsoft® Windows®

Energimätaren i Windows indikerar batteriets återstående laddning. Du kan kontrollera Energimätaren genom att dubbelklicka på ikonen  i Aktivitetsfältet.

Om datorn är ansluten till ett eluttag visas ikonen .

Laddningsmätare

Genom att trycka en gång eller genom att *hålla statusknappen nedtryckt* på batteriets laddningsmätare kan du kontrollera:

- Batteriladdningen (kontrollera genom att trycka ned och *släppa upp* statusknappen)
- Batteriets tillstånd (kontrollera genom att hålla statusknappen *nedtryckt*)

Batteriets drifttid påverkas av hur många gånger det har laddats. Efter hundratals laddnings- och urladdningscykler kan batterier förlora en del laddnings- eller leveranskapacitet. Ett batteri kan alltså vara ”laddat” men ha försämrad laddningskapacitet (hälsa).

Kontrollera batteriets laddning

Kontrollera batteriets laddning genom att *trycka på* och släppa uppknappen på batteriladdningsmätaren så att batteriladdningsindikatorerna tänds. *status* Varje lampa motsvarar cirka 20 procent av full laddning. Om batteriet exempelvis har kvar 80 procent av laddningen tänds fyra av lamporna. Om ingen lampa tänds är batteriet urladdat.

Kontrollera batteriets tillstånd



OBS! Du kan kontrollera batteriets tillstånd på två olika sätt: genom att använda laddningsmätaren på batteriet enligt beskrivningen här nedan och genom att använda batterimätaren i Dell QuickSet. Mer information om QuickSet får du om du högerklickar på ikonen QuickSet i aktivitetsfältet och väljer **Hjälp**.

Om du vill kontrollera batteriets tillstånd med hjälp av laddningsmätaren *håller du ned* statusknappen på batteriets laddningsmätare i minst tre sekunder. Om ingen lampa tänds är batteriet i god kondition och minst 80 procent av den ursprungliga laddningskapaciteten återstår. Varje lampa representerar ytterligare försämring. Om fem lampor tänds återstår mindre än 60 procent av laddningskapaciteten och du bör överväga att byta batteriet. Mer information om batteriets drifttid finns under ”Specifikationer” i *Användarhandbok*.

Batterivarningsindikator

 **ANMÄRKNING:** För att undvika att förlora eller förstöra data bör du spara arbetet så snart en varning om låg batterinivå visas. Anslut sedan datorn till ett eluttag. Om batteriet blir helt urladdat försätts datorn automatiskt i viloläge.

Om inget annat anges visas ett varningsmeddelande när omkring 90 procent av laddningen är borta. Du kan ändra inställningarna för batterilarmen i QuickSet eller fönstret **Egenskaper för energialternativ**. Se Energisparinställningar i *Användarhandboken* om du vill ha information om hur du kommer åt QuickSet eller energialternativ.

Ladda batteriet

 **OBS!** Dell™ ExpressCharge™ gör att nätadaptern laddar upp ett fullständigt tömt batteri till omkring 80 procents laddning på en timme när datorn är avstängd, och till hundra procent på omkring två timmar. Laddningstiden är längre om datorn är på. Du kan låta batteriet sitta i datorn så länge du vill. I batteriet finns speciella kretsar som skyddar mot överladdning.

När du ansluter datorn till ett eluttag eller sätter i ett batteri medan datorn är ansluten till uttaget kontrolleras batteriladdningen och temperaturen automatiskt. Eventuellt laddar nätadaptern batteriet så att laddningen bibehålls.

Om batteriet är varmt på grund av att det har använts eller av att omgivningen är varm kan det hända att det inte laddas trots att du ansluter datorn till ett eluttag.

Batteriet är för varmt för att laddas om batteriets indikator  blinkar omväxlande grönt och orange. Koppla ur datorn från eluttaget och låt sedan datorn och batteriet svalna i rumstemperatur. Anslut sedan datorn till eluttaget och fortsätt att ladda batteriet.

Mer information om hur du löser problem med ett batteri finns i avsnittet ”Strömproblem” i *Användarhandbok*.

Ta bort batteriet

 **VARNING!** Stäng av datorn, ta ur nätadaptern från vägguttaget och datorn, koppla bort modemmet från telefonjacket och datorn och ta bort alla andra externa sladdar från datorn.

 **VARNING!** Om du använder ett inkompatibelt batteri kan risken för brand eller explosion öka. Byt bara till ett kompatibelt batteri från Dell. Batteriet har utformats så att det fungerar med din Dell™-dator. Använd inte ett batteri som är avsett för andra datorer i din dator.

ANMÄRKNING: Du måste ta bort alla externa kablar från datorn för att undvika att skada kontakterna. Mer information om hur du byter ut det andra batteriet, som finns i mediafacket, finns i avsnittet "Använda multimedia" i *Användarhandbok*.

Så här tar du bort batteriet:

- 1 Om datorn är ansluten (dockad) till en dockningsstation frigör du den. Mer information finns i dokumentationen som medföljde dockningsstationen.
- 2 Kontrollera att datorn är avstängd.
- 3 Skjut ut och lyft ur batteriet ur batterifacket.

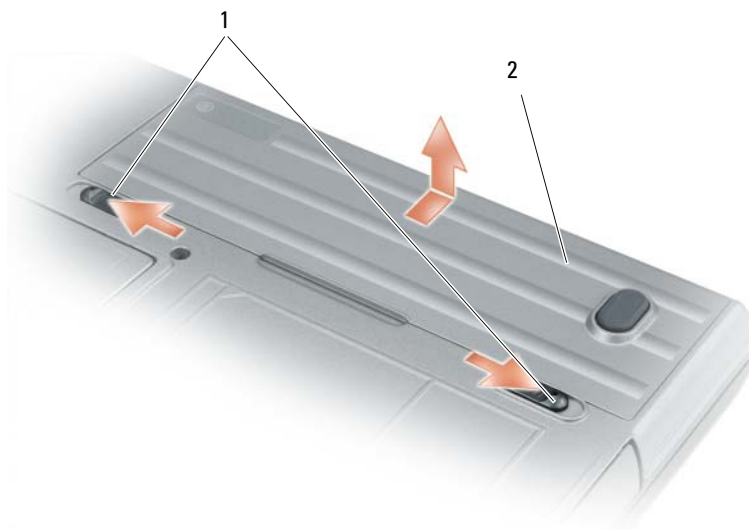

1 Frigöringsspak för batterifacket 2 Batteri

Sätt i det nya batteriet i facket och tryck det nedåt tills du hör att spärrhaken klickar till.

Förvara batteriet

Ta ut batteriet ur datorn om du inte ska använda den under en tid. Om ett batteri förvaras en längre tid utan att användas laddas det ur. Efter en lång tids förvaring bör du ladda upp batteriet på nytt innan du använder det (se "Ladda batteriet" på sidan 135).

Felsökning

Låsningar och problem med program

 **VARNING!** Innan du utför någon av åtgärderna i det här avsnittet ska du läsa igenom och följa säkerhetsinstruktionerna i *Produktinformationsguide*.

Datorn startar inte

KONTROLLERA ATT NÄTADAPTERN SITTER I ORDENTLIGT I DATORN OCH I ELUTTAGET.

Datorn slutar svara på kommandon

 **ANMÄRKNING:** Du kan förlora data om du inte kan stänga av datorn på det vanliga sättet via operativsystemet.

STÄNG AV DATORN — Om datorn varken svarar på tangentnedtryckningar eller musrörelser håller du strömbrytaren intryckt i minst 8-10 sekunder tills datorn stängs av. Starta sedan om datorn.

Ett program låser sig eller kraschar ofta

 **OBS!** Installationsanvisningar för ett program finns många gånger i dokumentationen eller på en diskett eller cd-skiva.

AVSLUTA PROGRAMMET —

- 1 Tryck ner <Ctrl> <Shift> <Esc> samtidigt.
- 2 Klicka på Program.
- 3 Klicka på det program som inte längre svarar.
- 4 Klicka på Avsluta aktivitet.

LÄS PROGRAMDOKUMENTATIONEN — Avinstallera och installera om programmet om det behövs.

Ett program är utvecklat för en tidigare version av Microsoft® Windows®

KÖR GUIDEN PROGRAMKOMPATIBILITET — Guiden Programkompatibilitet konfigurerar program så att de körs i en miljö som liknar tidigare operativsystem.

- 1 Klicka på Start → Alla program → Tillbehör → Guiden Programkompatibilitet → Nästa.
- 2 Följ instruktionerna på skärmen.

En helt blå skärm visas

STÄNG AV DATORN — Om datorn varken svarar på tangentnedtryckningar eller musrörelser håller du strömbrytaren intryckt i minst 8-10 sekunder tills datorn stängs av. Starta sedan om datorn.

Andra problem med program

LÄS PROGRAMMETS DOKUMENTATION ELLER KONTAKTA TILLVERKAREN FÖR ATT FÅ FELSÖKNINGSINFORMATION —

- Se till att programmet är kompatibelt med det operativsystem som är installerat på datorn.
- Se till att datorn uppfyller de minimikrav för maskinvara som krävs för att köra programmet. Programmets dokumentation innehåller mer information.
- Se till att programmet är rätt installerat och konfigurerat.
- Kontrollera att drivrutinerna inte står i konflikt med andra program.
- Avinstallera och installera om programmet om det behövs.

SÄKERHETSKOPIERA FILERNA OMEDELBART.

ANVÄND ETT ANTIVIRUSPROGRAM FÖR ATT KONTROLLERA ATT DET INTE FINNS VIRUS PÅ HÅRDDISKEN, DISKETTERNA ELLER CD-SKIVORNA.

SPARA OCH STÄNG ALLA ÖPPNA FILER OCH PROGRAM OCH STÄNG AV DATORN PÅ **Start-menyn**.

SÖK IGENOM DATORN EFTER SPIONPROGRAM — Om datorn är trög, om du ofta får se popup-annonser eller har problem med att ansluta till Internet kan datorn vara infekterad med spionprogram. Sök igenom datorn och ta bort spionprogrammen med ett antivirusprogram som även tar bort spionprogram (du kan behöva uppgradera programmet). Besök support.dell.com och sök på nyckelordet *spyware* (eller spionprogram) om du vill ha mer information.

KÖR DELL DIAGNOSTICS — Se ”Dell Diagnostics” på sidan 138. Om alla tester lyckas beror felet på ett programvaruproblem.

Dell Diagnostics



WARNING! Innan du utför någon av åtgärderna i det här avsnittet ska du läsa igenom och följa säkerhetsinstruktionerna i *Produktinformationsguide*.

När du ska använda Dell Diagnostics

Om du har problem med datorn utför du kontrollerna i avsnittet ”Låsningar och problem med program” på sidan 137 och kör Dell Diagnostics innan du kontaktar Dell för att få hjälp.

Skriv gärna ut instruktionerna innan du börjar.



ANMÄRKNING: Dell Diagnostics fungerar bara på datorer från Dell™.



OBS! Skivan *Drivers and Utilities* är ett tillval och medföljer inte alla datorer.

Starta systeminställningsprogrammet (se ”Systeminställningsprogrammet” i Användarhandbok), granska datorns konfiguration och se till att enheten som du vill testa visas i systeminställningsprogrammet och är aktivt.

Starta Dell Diagnostics antingen från hårddisken eller eventuellt från *Drivers and Utilities*-skivan.

Starta Dell Diagnostics från hårddisken

Dell Diagnostics finns på en dold diagnostikverktygspartition på hårddisken.

 **OBS!** Kontakta Dell om det inte visas något på skärmen (se "Kontakta Dell" i *Användarhandbok*).

- 1 Stäng av datorn.
- 2 Om datorn är ansluten (dockad) till en dockningsstation frigör du den. Mer information finns i dokumentationen som medföljde dockningsstationen.
- 3 Anslut datorn till ett eluttag.
- 4 Diagnostikprogrammet kan startas på två sätt:
 - a Slå på strömmen till datorn. När DELL™-logotypen visas trycker du direkt på <F12>. Välj Diagnostics på startmenyn och tryck på <Enter>.

 **OBS!** Om du väntar för länge och operativsystemets logotyp visas, fortsätter du att vänta tills Microsoft® Windows® har startats. Stäng sedan av datorn och försök igen.

- b Håll <Fn> nedtryckt när du sätter på datorn.

 **OBS!** Om du får ett meddelande om att ingen partition för diagnostikverktøget har hittats, kör du Dell Diagnostics från skivan *Drivers and Utilities*.

Datorn kör då Systemgenomgång före start, som är en serie grundläggande tester av moderkortet, tangentbordet, hårddisken och bildskärmen.

- Svara på de frågor som eventuellt visas under genomgången.
- Om ett fel upptäcks stannar datorn och avger en ljudsignal. Vill du avbryta genomgången och starta om datorn trycker du på <Esc>. Vill du fortsätta med nästa test trycker du på <y> och vill du testa den komponent som inte fungerade igen trycker du på <r>.
- Om fel upptäcks under genomgången ska du anteckna felkoderna och kontakta Dell (se avsnittet "Kontakta Dell" i *Användarhandbok*).

Om systemgenomgången före start har slutförts utan problem visas meddelandet *Booting Dell Diagnostic Utility Partition. Press any key to continue* (Startar från partitionen med Dell Diagnostic. Tryck på valfri tangent för att gå vidare).

- 5 Tryck på valfri tangent och starta Dell Diagnostics från partitionen för diagnostikverktøget på hårddisken.

Starta Dell Diagnostics från skivan *Drivers and Utilities*

- 1 Sätt in *Drivers and Utilities*-skivan.
- 2 Stäng av och starta om datorn.
När DELL-logotypen visas trycker du genast på <F12>.

Om du väntar för länge och Windows-logotypen visas fortsätter du att vänta tills skrivbordet i Windows syns. Stäng sedan av datorn och försök igen.

 **OBS!** Nästa steg ändrar startsekvensen bara för denna gång. Nästa gång startas datorn enligt vad som har angetts för enheterna i systeminställningsprogrammet.

- 3 När listan över startenheter visas markerar du **CD-/DVD-/CD-RW Drive** och trycker på <Enter>.
- 4 Välj **Boot from CD-ROM** (starta från cd-skiva) på menyn och tryck på <Enter>.
- 5 Skriv 1 för att öppna menyn och gå vidare genom att trycka på <Enter>.
- 6 Välj **Run the 32 Bit Dell Diagnostics** i den numrerade listan. Finns det flera versioner väljer du den som gäller din dator.
- 7 När **huvudmenyn** för Dell Diagnostics visas väljer du det test som du vill köra.

Dell Diagnostics huvudmeny

- 1 När Dell Diagnostics är inläst och **huvudmenyn** visas klickar du på knappen för det alternativ som du vill använda.

Alternativ	Funktion
Express Test (Snabbtest)	Utför ett snabbtest av enheter. Testet tar vanligtvis 10 till 20 minuter och kräver inte att användaren gör något. Kör Express Test först så ökar chansen att hitta problemet snabbt.
Extended Test (Utökat test)	Utför ett utökat test av enheterna. Testet tar normalt en timme eller mer, och användaren måste svara på frågor då och då.
Custom Test (Anpassat test)	Testar en viss enhet. Du kan anpassa de tester som du vill köra.
Symptom Tree (Symptomträd)	Här visas de vanligaste problemsymptomen och här kan du välja ett test utifrån symptomen som datorn uppvisar.

- 2 Om du stöter på ett problem under ett test visas ett meddelande med en felkod och en beskrivning av problemet. Anteckna felkoden och problembeskrivningen och följ sedan instruktionerna på skärmen. Om du inte klarar av att lösa problemet ska du kontakta Dell (se ”Kontakta Dell” i *Användarhandbok*).



OBS! Servicekoden för datorn visas överst på varje testsida. Om du kontaktar Dell frågar representanten från den tekniska supporten dig om ditt servicemärke.

- 3** Om du kör ett test med alternativen **Custom Test** (anpassat test) eller **Symptom Tree** (symptomträd) får du mer information när du klickar på någon av flikarna som beskrivs i tabellen nedan.

Flik	Funktion
Results (resultat)	Visar testresultatet och eventuella feltillstånd som har påträffats.
Errors (fel)	Visar feltillstånd som har påträffats, felkoder och problembeskrivningar.
Help (hjälp)	Beskriver testet och kan innehålla information om eventuella testkrav.
Configuration (konfiguration)	Visar maskinvarukonfigurationen för den valda enheten. Dell Diagnostics hämtar konfigurationsinformation för alla enheter från systeminstallationsprogrammet, minnet och från olika interna tester och visar sedan informationen i enhetslistan till vänster på skärmen. Enhetslistan kanske inte visar namnen på alla komponenter som är installerade på datorn eller alla enheter som är anslutna till datorn.
Parameters (parametrar)	Med dessa kan du anpassa testet genom att ändra inställningarna.

- 4** Ta ut cd-skivan när testen är slutförda, om du kör Dell Diagnostics från *Drivers and Utilities*-skivan.
- 5** När testen är slutförda stänger du testsidan för att återgå till **huvudmenyn**. Stäng **huvudmenyn** för att avsluta Dell Diagnostics och starta om datorn.

Index

A

antivirusprogram, 138
Användarhandbok, 126

B

batteri
energimätare, 134
förvaring, 136
kontrollera laddningen, 134
ladda, 135
laddningsmätare, 134
prestanda, 133
ta bort, 135

C

cd-skivor
operativsystem, 128

D

dator
krasch, 137
långsam, 138
slutar svara på
kommandon, 137
datorn
baksida, 132
framsida, 130
höger sida, 131
undersida, 132
vänster sida, 131

Dell Diagnostics
använda, 138
om, 138
starta från hårddisken, 139
starta från skivan Drivers and
Utilities, 139

Dells supportwebbplats, 127

diagnostik
Dell, 138

dokumentation
Användarhandbok, 126
ergonomi, 125
gällande bestämmelser, 125
garanti, 125
Licensavtal för
slutanvändare, 125
online, 127
Produktinformationsguide,
125
säkerhet, 125

E

ergonomi, 125
etiketter
Microsoft Windows, 126
servicenummer, 126

F

felsökning
Dell Diagnostics, 138

Hjälp- och supportcenter, 127
låsningar och problem med
program, 137

G

garantiinformation, 125
guider
guide för
programkompatibilitet,
137

H

Hjälp för QuickSet Help, 128
Hjälp- och supportcenter, 127
hjälpfil
Hjälp- och supportcenter, 127

I

information om gällande
bestämmelser, 125

L

Licensavtal för
slutanvändare, 125

M

- maskinvara
 - Dell Diagnostics, 138
- Media
 - Drivers and Utilities, 125

O

- operativsystem
 - installera om, 128
- operativsystem
 - cd-skiva, 128

P

- problem
 - blå skärm, 137
 - datorkrasch, 137
 - datorn slutar svara på kommandon, 137
 - datorn startar inte, 137
 - Dell Diagnostics, 138
 - långsam dator, 138
 - låsningar, 137
 - program, 137-138
 - program kraschar, 137
 - program låser sig, 137
 - program och Windows-kompatibilitet, 137
 - programvara, 137
 - spionprogram, 138
- Produktinformationsguide, 125
- program
 - problem, 137-138

S

- säkerhetsinstruktioner, 125
- servicenummer, 126
- skivan Drivers and Utilities
 - Dell Diagnostics, 138
- spionprogram, 138
- supportwebbplats, 127

W

- Windows XP
 - guide för
 - programkompatibilitet, 137
 - Hjälp- och supportcenter, 127
 - installera om, 128