

# Panasonic®

Modellnr  
**TX-P42ST50Y**  
**TX-P50ST50Y**  
**TX-P55ST50Y**

## Bruksanvisning Plasmatelevision

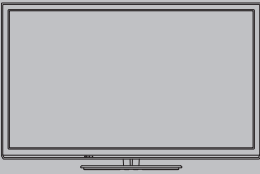

# VIERA

Tack för att du köpt den här produkten från Panasonic.  
Läs igenom bruksanvisningen innan apparaten tas i bruk. Spara  
bruksanvisningen för framtida referens.

De bilder som visas i den här bruksanvisningen är endast avsedda för  
illustrativa syften.

Var vänlig och se på ditt Garanti inom Europa kort om du skulle behöva  
komma i kontakt med din lokala Panasonic-återförsäljare för hjälp.

Svenska



TQB0E2260F



### Visa inte någon stillbild på skärmen under en längre tidsperiod

I så fall kan en del av bilden förbli dunkelt på plasmaskärmen ("bildkvarhållning"). Detta anses inte vara en felfunktion och täcks inte av garantin.

Typiska delar av stillbilder :

- Kanalnummer, kanallogotyp och övriga logotyper
- Stillbilder eller rörliga bilder som visas i bildförhållandet 4:3 eller 14:9



- Dataspel
- Bilder från dator

För att undvika bildkvarhållning sänks kontrasten automatiskt och skärmen blir dunkel efter ett par minuter om inga signaler sänds eller om inga åtgärder utförs. (sid. 104)

### Observera angående DVB / datautsändning / IPTV

- Denna TV är konstruerad för att uppfylla standarderna (gällande i augusti 2011) för DVB-T / T2 (MPEG2 och MPEG4-AVC(H.264)) digitala markbundna tjänster och DVB-C (MPEG2 och MPEG4-AVC(H.264)) digitala kabeltjänster. Kontakta din lokala återförsäljare för information om tillgängliga DVB-T / T2-tjänster i ditt område. Kontakta din kabeltjänstleverantör för information om tillgängliga DVB-C-tjänster med denna TV.
- Denna TV kanske inte fungerar korrekt om signalen inte uppfyller standarden för DVB-T / T2 eller DVB-C.
- Funktionernas tillgänglighet beror på land, område, programföretag, tjänstleverantör och nätverksmiljö.
- Alla CI-moduler fungerar inte korrekt med den här TV:n. Kontakta din tjänstleverantör om den tillgängliga CI-modulen.
- Den här TV:n kanske inte fungerar korrekt med CI-modul som inte godkänts av tjänstleverantören.
- Ytterligare kostnader kan tillkomma beroende på tjänstleverantören.
- Kompatibiliteten med framtida tjänster kan inte garanteras.
- Se den senaste informationen om tillgängliga tjänster på följande webbsida. (endast på engelska)  
<http://panasonic.jp/support/global/cs/tv/>

Panasonic garanterar inte funktion och prestanda för kringutrustning från andra tillverkare; och vi friskriver oss från allt ansvar och alla skadeståndskrav som orsakas av funktion eller prestanda gällande användning av sådan kringutrustning från andra tillverkare.

In- och uppspelning av innehåll på denna eller andra enheter kan kräva tillstånd från innehavaren av upphovsrätten för innehållet. Panasonic har inte befogenhet att tillåta sådant tillstånd och fransäger sig alla skyldigheter, befogenheter eller avsikter att för din räkning införskaffa sådant tillstånd. Du ansvarar för att bruket av denna eller andra enheter uppfyller kraven enligt lagstiftningen för upphovsmannarätt i ditt land. Var god se denna lagstiftning för ytterligare information om tillämpliga lagar och bestämmelser, eller kontakta innehavaren av upphovsrätten för det innehåll du önskar spela in eller spela upp.

Denna produkt licensieras enligt AVC-patentlicens för privat och icke-kommersiell användning för (i) inspelning av bilddata enligt AVC-standard ("AVC-video") och/eller (ii) avspelning av AVC-video som spelats in privat och icke-kommersiellt och/eller som erhållits från en videoleverantör med licens att leverera AVC-video. Ingen licens ges för, eller skall anses gälla, någon annan användning. Ytterligare information kan erhållas från MPEG LA, LLC. Se <http://www.mpegla.com>

Rovi Corporation och/eller dess dotterbolag är inte på något sätt ansvariga för riktigheten eller tillgängligheten av programtabläns information eller annan data i GUIDE Plus+/Rovi Guide och kan inte garantera tillgång till tjänsten i ditt område. Under inga omständigheter ska Rovi Corporation och/eller dess dotterbolag hållas ansvariga för eventuella skador i samband med riktigheten eller tillgängligheten av programtabläns information eller annan data i GUIDE Plus+/Rovi Guide.

"Full HD 3D Glasses™"-logotypen visar kompatibilitet mellan TV-produkter och 3D-glasögon som är kompatibla med formatet "Full HD 3D Glasses™", och indikerar inte TV-produkternas bildkvalitet.

Apparaten skall anslutas till jordat uttag

Utrustning som är kopplad till skyddsjord via jordat vägguttag och/eller via annan utrustning och samtidigt är kopplad till kabel-TV nät kan i vissa fall medföra risk för brand.

För att undvika detta skall vid anslutning av utrustningen till kabel-TV nät galvanisk isolator finnas mellan utrustningen och kabel-TV nätet.

# Innehåll

## Glöm inte att läsa

|                            |   |
|----------------------------|---|
| Säkerhetsanvisningar ..... | 4 |
|----------------------------|---|

## Snabbguide

|                                 |    |
|---------------------------------|----|
| Tillbehör / alternativ .....    | 6  |
| Identifiering av reglagen ..... | 10 |
| Grundläggande anslutning .....  | 12 |
| Automatisk inställning .....    | 15 |

## Ha nöje av din TV!

### Grundläggande

|  |    |
|--|----|
| Använda "VIERA Connect" .....                  | 19 |
| Titta på TV .....                              | 20 |
| Använda TV-guiden .....                        | 24 |
| Titta på text-TV .....                         | 27 |
| Titta på material från extern utrustning ..... | 29 |
| Visa 3D-bilder .....                           | 31 |
| Använda VIERA TOOLS .....                      | 36 |
| Använda menyfunktioner .....                   | 37 |

### Avancerat

|  |    |
|--|----|
| Återvända från inställningsmenyn .....             | 46 |
| Ställa in och ändra kanaler .....                  | 48 |
| Timerprogrammering .....                           | 52 |
| Barnlås .....                                      | 55 |
| Använda applikationen datatjänst .....             | 56 |
| Använda CI-modulen .....                           | 57 |
| Fabriksinställningar .....                         | 58 |
| Uppdatera TV-programvaran .....                    | 59 |
| Avancerade bildinställningar .....                 | 60 |
| USB HDD-inspelning .....                           | 61 |
| Använda Mediaspelaren .....                        | 64 |
| Använda nätverkstjänster (DLNA / VIERA Connect) .. | 75 |
| Länkfunktioner (Q-Link / VIERA Link) .....         | 85 |
| Extern utrustning .....                            | 93 |

### Övriga

|                           |     |
|---------------------------|-----|
| Teknisk information ..... | 96  |
| Vanliga frågor .....      | 104 |
| Underhåll .....           | 107 |
| Licens .....              | 108 |
| Specifikationer .....     | 110 |

# Säkerhetsanvisningar

## Varning

### Hantering av nätkontakten och nätsladden

- Sätt i nätkontakten helt och hållet i vägguttaget. (Om nätkontakten sitter löst kan det leda till värmebildning som kan orsaka en eldsvåda.)
- Säkerställ lätt tillgång till kabelns stickkontakt.
- Se till att jordstiftet på stickkontakten är ordentligt fastsatt för att undvika elektriska stötar.
  - Apparater som är konstruerade i enlighet med klass I ska anslutas till ett uttag med skyddande jordanslutning.
- Rör inte nätkontakten med våta händer. (Det kan orsaka en elektrisk stöt.)
- Använd inte någon annan nätsladd än den som levererades med TV-apparaten. (Det kan orsaka eldsvåda eller elektriska stötar.)
- Skada inte nätsladden. (En skadad nätsladd kan orsaka eldsvåda och elektriska stötar.)
  - Flytta inte TV-apparaten när nätkontakten sitter i ett vägguttag.
  - Placera inga tunga föremål på sladden, och låt inte sladden ligga i närheten av föremål med hög temperatur.
  - Vrid inte sladden, böj den inte alltför kraftigt och töj inte ut den.
  - Dra inte i sladden. Håll tag om själva kontakten när du drar ur sladden.
  - Använd inte nätkontakten eller vägguttaget om de är skadade.

**Dra genast ur nätkontakten om du upplever något onormalt!**



**220-240 V  
växelström  
50 / 60 Hz**



### Strömkälla

- Den här TV-apparaten är konstruerad för drift med 220-240 V, 50 / 60 Hz.

### Ta inte bort några skydd och modifiera **ALDRIG TV:n på egen hand**

- Ta inte bort det bakre höljet eftersom spänningsförande delar blir åtkomliga när höljet tas bort. Det finns inga delar som användaren kan reparera själv. (Komponenter med högspänning kan orsaka svåra elektriska stötar.)
- Vid behov ska enheten kontrolleras, justeras eller repareras hos din lokala Panasonic-återförsäljare.

### Utsätt inte enheten för direkt solljus eller andra värmekällor

- Undvik att utsätta TV:n för direkt solljus eller andra värmekällor.



**För att förhindra att en eventuell brand sprider sig skall alltid levande ljus eller andra öppna lågor hållas väl åtskilda från denna produkt.**

### Utsätt inte för regn eller fukt

- För att förhindra skador som skulle kunna resultera i en elstöt eller brand, utsätt inte denna TV för regn eller fukt. Denna TV får inte utsättas för droppande eller skvättande vatten och vätskefyllda föremål, såsom vaser, får inte ställas ovanför eller på TV:n.

### Placera inte främmande föremål inuti TV-apparaten

- Låt inga föremål falla ner i TV:n genom luftventilerna. (Eldsvåda eller elektriska stötar kan orsakas.)

### Ställ inte TV:n på lutande eller ostadiga underlag, och se till att den inte hänger ut över kanten på underlaget

- TV-apparaten kan falla omkull eller tippa över ända.

### Använd endast stativ och monteringsutrustning som är avsedd för detta ändamål

- Användning av icke godkänt stativ eller annat fäste kan göra TV:n instabil och medföra en risk för skada. Var noga med att be din lokala Panasonic-återförsäljare utföra uppsättningen.
- Använd godkända stativ (sid. 7) / väggfästen (sid. 6).

### Låt inte barn handskas med SD-kort

- SD-kort kan, som alla små föremål, sväljas av små barn. Tag ur SD-kortet omedelbart efter att det har använts och förvara det utom räckhåll för barn.

## Radiovågor

- Använd inte TV:n i medicinska institut eller på platser med medicinsk utrustning. Radiovågor från TV:n kan störa den medicinska utrustningen och orsaka olyckor.
- Använd inte TV:n i närheten av någon automatiskt kontrollutrustning, t.ex. automatiska dörrar och brandalarm. Radiovågor från TV:n kan störa den automatiska kontrollutrustningen och orsaka olyckor.
- Håll ett avstånd på minst 22 cm från den inbyggda LAN-delen om du har en pacemaker. Radiovågor från LAN-delen kan störa pacemakers drift.
- Inbyggda och trådlösa LAN får inte demonteras eller modifieras på något sätt.

## Observera

### Drag ur nätkontakten när TV-enheten rengörs

- Rengöring av en enhet som är elektriskt laddad kan orsaka en elektrisk stöt.

### När TV:n inte skall användas under en lång tid, ta ur väggkontakten

- Den här TV-apparaten konsumerar en aning ström så länge nätkontakten är ansluten till vägguttaget, även om den är i det avstängda läget.

### Transportera upprättstående

- Om TV-apparaten transporteras med displayen riktad uppåt eller nedåt kan det uppstå skador på de interna kretsarna.

### Se till att det finns tillräckligt med utrymme runt enheten för utstrålade värme

Minsta avstånd

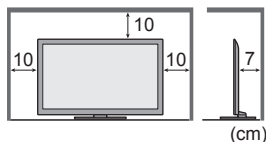

- Håll avståndet mellan TV-apparatens underdel och golvytan när du använder stativet.
- Om du använder väggfästen bör de anvisningar som medföljer väggfästet följas.

### Blockera inte de bakre ventilationshålen

- Är ventilationen övertäckt av tidningar, dukar, gardiner etc kan detta orsaka överhettning, brand eller elektrisk stöt.

### Utsätt inte öronen för hög volym i hörlurarna

- Det kan orsaka en kronisk skada.

### Utsätt inte displayen för kraftiga stötar eller påverkan

- Detta kan orsaka skador som leder till personsador.

### TV-apparaten är tung. Minst 2 personer bör hjälpas åt för att bära TV-apparaten. Stöd TV-apparaten enligt figuren för att den inte ska välla eller ramla.

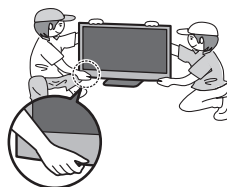

### Inbyggt och trådlöst LAN

- För att använda inbyggt och trådlöst LAN måste du erhålla en åtkomstpunkt.
- Använd inte inbyggt och trådlöst LAN för att ansluta till ett trådlöst nätverk (SSID\*) som du inte har behörighet att använda. Sådana nätverk kanske visas som resultat av sökningar. Användning av dem kan dock anses vara olaglig. \*SSID är ett namn för att identifiera ett visst trådlöst nätverk för sändning.
- Utsätt inte inbyggt och trådlöst LAN för höga temperaturer, direkt solljus eller fukt.
- Datan som sänds och överförs via radiovågor kan fångas upp och övervakas.
- Den inbyggda och trådlösa LAN-delen använder 2,4 GHz och 5 GHz frekvensband. För att undvika fel som orsakas av radiovågsstörningar eller långsamt respons, håll TV:n på avstånd från enheter som t.ex. andra trådlösa LAN-enheter, mikrovågsugnar, mobiltelefoner och enheter som använder 2,4 GHz och 5 GHz signaler vid användning av den inbyggda och trådlösa LAN-adaptorn.
- Om störningar förekommer p.g.a. statisk elektricitet o.s.v. kan denna TV sluta fungera för att skydda utrustningen. I detta fall ska du stänga av TV:n med huvudströmbrytaren (On / Off) och sedan slå på TV:n igen.
- Ytterligare information för inbyggt och trådlöst LAN och åtkomstpunkt finns på följande webbplats. (endast på engelska)

<http://panasonic.jp/support/global/cs/tv/>

### Bluetooth® trådlös teknologi

- TV:n använder 2,4 GHz radiofrekvens ISM-band (Bluetooth®). För att undvika felfunktioner eller långsam reaktion som orsakas av radiostörningar, håll TV:n borta från enheter som t.ex. andra trådlösa LAN-enheter, andra Bluetooth-enheter, mikrovågsugnar, mobiltelefoner och enheter som använder signaler på 2,4 GHz.

# Tillbehör / alternativ

## Standardtillbehör

### Fjärrkontroll

- N2QAYB000715



### Nätsladd

➔ (sid. 12)

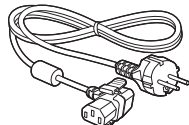

### Terminaladapter

- AV1 adapter (SCART)

➔ (sid. 13)



### Batterier till fjärrkontrollen (2)

- R6
- ➔ (sid. 7)



### Ferritkärna (2)

(Stor storlek)

➔ (sid. 14)



### Stativ

➔ (sid. 7)

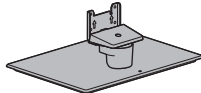

### Klämma

➔ (sid. 14)



### Bruksanvisning

Garanti inom Europa kort

### Ferritkärna

(Liten storlek)

➔ (sid. 94)



Använd ferritkärnor i enlighet med EMC-standarden.

- AV2 adapter (COMPONENT / VIDEO)

➔ (sid. 93, 94)

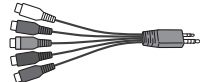

- Tillbehör får inte placeras tillsammans. Var försiktig så att du inte slänger bort dem oavsiktligt.
- Denna produkt innehåller delar som kan vara farliga för barn (t.ex. plastpåsar) som de kan sätta över huvudet och smådelar som de kan stoppa i munnen. Förvara dessa delar oåtkomliga för småbarn.

## Extra tillbehör

Kontakta din lokala Panasonic-återförsäljare för att köpa de rekommenderade tillbehören. Mer information finns i tillbehörens bruksanvisning.

### Väggfästen

- TY-WK4P1RW

(TX-P42ST50Y,  
TX-P50ST50Y)

- TY-WK5P1RW

(TX-P55ST50Y)

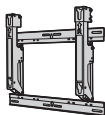

- Lutningsvinkel för denna TV :

0 (vertikal) till 20 grader (TX-P42ST50Y, TX-P55ST50Y) / 10 grader (TX-P50ST50Y)

TV-apparatens baksida

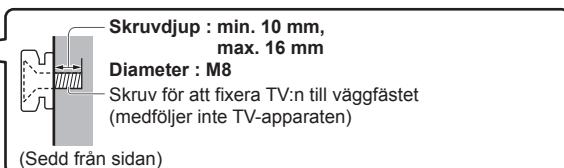
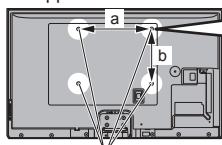

Hål för fäste för väggupphängning

a : 400 mm (TX-P42ST50Y, TX-P50ST50Y) / 500 mm (TX-P55ST50Y)

b : 300 mm

### Varning

- Om du använder andra väggfästen eller installerar väggfästet på egen hand finns det risk för person- och produktskador. För säkerhets skull och bästa prestanda ska du be försäljaren eller en behörig montör att sätta upp väggfästena. Garantin täcker inte några skador som uppkommer då installationen utförs av icke behörig montör.
- Läs noggrant instruktionerna som medföljer tillbehören och försäkra dig om att du vidtar åtgärder för att förhindra att TV:n faller.
- Hantera TV-apparaten försiktigt under installationen eftersom stötar eller annan mekanisk påverkan kan skada den.
- Var försiktig när väggfästet sätts upp på väggen. Se till att det inte finns elektriska ledningar eller vattenrör i väggen där väggfästet monteras.
- För att förhindra fall och skador, ta bort TV:n från sitt väggfäste när den inte används längre.

### 3D-glasögon

- TY-ER3D4ME
- TY-ER3D4SE



- Om du behöver 3D-glasögon ska du köpa detta tillbehör.
- Använd Panasonics 3D-glasögon med stöd för Bluetooth trådlös teknologi.
- För mer information (endast på engelska) : <http://panasonic.net/avc/viera/3d/eu.html>

### Kommunikationskamera

- TY-CC20W



- Denna kamera kan användas med VIERA Connect (sid. 19, 84).
- Beroende på område kanske detta extra tillbehör inte är tillgängligt. Fråga din lokala Panasonic-återförsäljare för information.

## Sätta i / ta ur fjärrkontrollens batterier

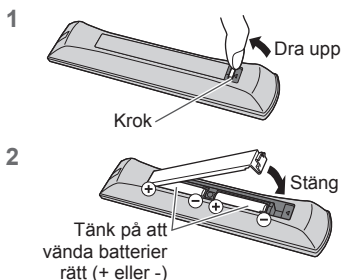

### Observera

- Felaktig isättning kan ge läckande batterier och frätskador som skadar fjärrkontrollen.
- Använd inte nya och gamla batterier samtidigt.
- Använd inte olika typer av batterier samtidigt (t.ex. alkaliska batterier och brunstensbatterier).
- Använd inte uppladdningsbara (Ni-Cd) batterier.
- Försök inte att bränna upp eller öppna batterier. Batterier får inte exponeras för kraftig värme som solsken, eld eller liknande.
- Plocka inte isär och modifiera inte fjärrkontrollen.

## Fästa / ta bort stativet

### Varning

**Försök inte att plocka isär eller modifiera stativet.**

- Annars kan enheten välta och skadas och orsaka personskada.

### Observera

**Använd inte något annat stativ än det som levererades med TV-apparaten.**

- Annars kan enheten välta och skadas och orsaka personskada.

**Använd inte stativet om det blir skevt, får sprickor eller på annat sätt skadas.**

- Om skadat stativ används kan det skadas ytterligare och orsaka personskada. Kontakta din lokala Panasonic-återförsäljare snarast.

**Under monteringen måste alla skruvar dras åt säkert.**

- Om du inte är tillräckligt uppmärksam på om skruvarna är ordentligt åtdragna vid monteringen kan stativet bli för svagt för att hålla TV-apparaten, vilket kan leda till att stativ och TV ramlar och skadas eller orsakar personskador.

**Se till att TV-apparaten inte faller över ända.**

- Om TV-apparaten slås till eller om barn klättrar upp på stativet med TV-apparaten installerad kan TV-apparaten falla omkull och orsaka personskador.

**Det krävs två eller fler personer för att installera eller flytta TV-apparaten.**

- Om det inte finns två eller fler personer närvarande kan TV-apparaten tappas och orsaka personskador.

**När du tar bort stativet från TV:n ska du endast använda de metoder för borttagning av stativ som anges här.**

➔ (sid. 9)

- Annars kan TV:n och / eller stativet falla omkull och bli skadat och eventuellt leda till personskador.

- (A) Monteringskruv (svart)**  
(5) (TX-P42ST50Y, TX-P50ST50Y)  
(1) (TX-P55ST50Y)



M4 × 10

- (B) Monteringskruv (silver)**  
(7) (TX-P42ST50Y, TX-P50ST50Y)  
(12) (TX-P55ST50Y)



M5 × 16

- (C) Fäste**
- TBL5ZA3157 (TX-P42ST50Y, TX-P50ST50Y)
  - TBL5ZA3200 (TX-P55ST50Y)



- (D) Hals**
- TXFBL5Z0095 (TX-P42ST50Y)
  - TXFBL5Z0066 (TX-P50ST50Y)
  - TXFBL5Z0067 (TX-P55ST50Y)



- (E) Skydd**
- TXFBL5Z0050 (TX-P42ST50Y, TX-P50ST50Y)
  - TXFBL5Z0057 (TX-P55ST50Y)



- (F) Bottenplatta**
- TBL5ZX0306 (TX-P42ST50Y)
  - TBL5ZX0242 (TX-P50ST50Y)
  - TBL5ZX0345 (TX-P55ST50Y)



## ■ Montera stativet

- 1 För in flikarna på halsen (D) ordentligt i bottenplattan (F)**

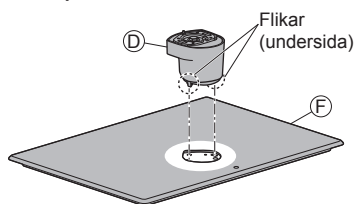

- 2 Vänd på bottenplattan (F) och fixera halsen (D) ordentligt med monteringskruvarna (B)**
- Håll inte i halsen när bottenplattan vänds.

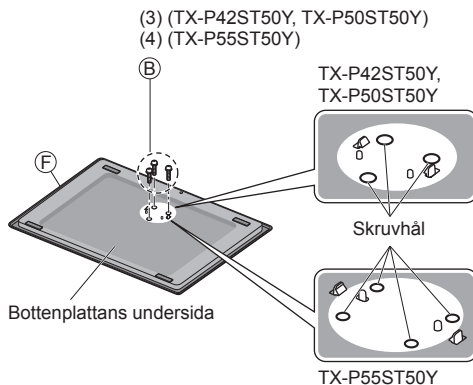

- 3 Montera fästet (C) på flikarna på halsen (D) och fixera med monteringskruvar (A)**

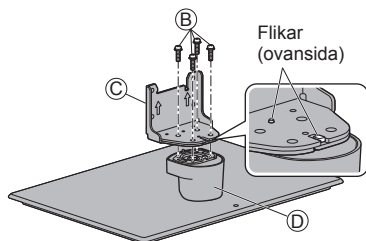

- 4 Fäst skyddet (E) och fixera ordentligt med monteringskruven (A)**

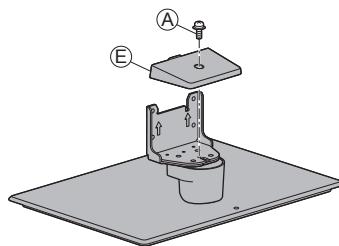



## ■ Skruva fast TV-apparaten

Använd monteringskruvarna **A** (TX-P42ST50Y, TX-P50ST50Y) eller **B** (TX-P55ST50Y) och dra åt dem så att de sitter säkert.

- Dra åt de fyra monteringskruvarna löst först och dra sedan åt dem ordentligt för att fästa skärmen.
- Utför monteringen med TV-apparaten på en plan, vågrätt yta.

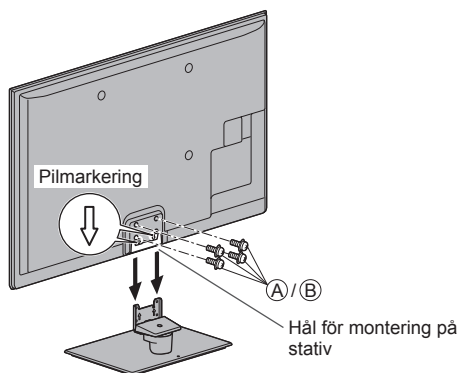

## Ta bort stativet från TV:n

Avlägsna stativet på följande sätt när du använder väggfästet eller packar TV:n.

- 1 Ta bort monteringskruvarna **A** (TX-P42ST50Y, TX-P50ST50Y) eller **B** (TX-P55ST50Y) från TV:n.
- 2 Dra ut stativet från under TV:n.
- 3 Ta bort monteringskruven **A** från skyddet.
- 4 Ta bort monteringskruvarna **B** från fästet.
- 5 Ta bort monteringskruvarna **B** från bottenplattans baksida och dra ut halsen.

## Justera bildskärmen för önskad betraktelsevinkel

- Placera inga föremål som kan hindra TV-apparatens vridbarhet.

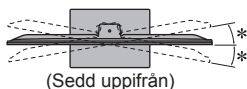
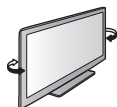

\*  
TX-P42ST50Y : 15°  
TX-P50ST50Y : 10°

## Förhindrar TV:n från att välta (TX-P42ST50Y, TX-P50ST50Y)

Med hjälp av hålet som förhindrar TV:n från att välta och en skruv (säljs separat), fäst stativet på installationsytan.

- Platsen där stativet ska fästas måste vara tillräckligt tjock och tillverkad av ett hårt material.

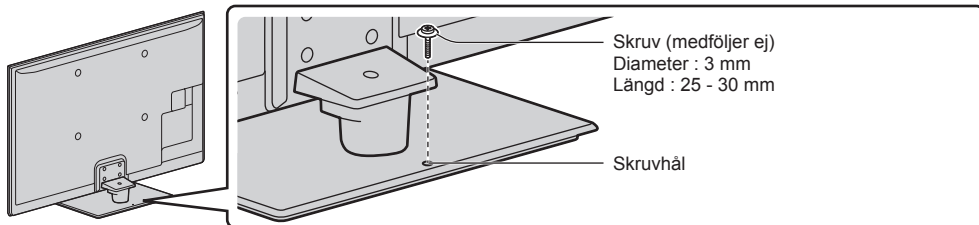

# Identifiering av reglagen

## Fjärrkontroll

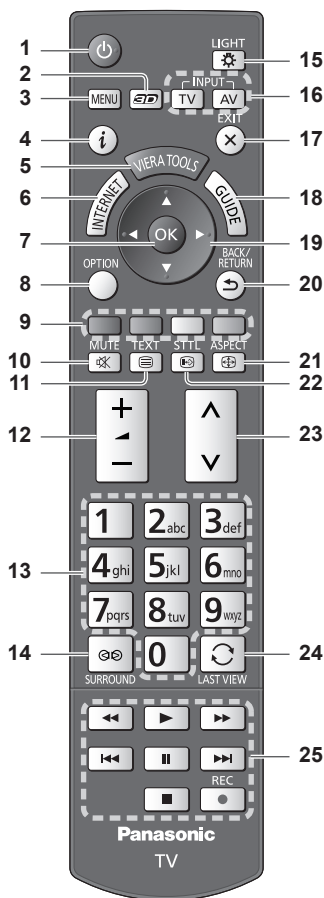

### 1 Viloläge På / Av

- Sätter på eller stänger av viloläget.

### 2 3D-knapp ➔ (sid. 33)

- Byter visningsläge mellan 2D och 3D.

### 3 [Huvudmeny] ➔ (sid. 37)

- Tryck för att komma åt menyerna Bild, Ljud, Nätverk, Timer och Inställningar.

### 4 Information ➔ (sid. 21)

- Visar kanal- och programinformation.

### 5 VIERA TOOLS ➔ (sid. 36)

- Visar ikoner för några specialfunktioner som lätt kan användas.

### 6 INTERNET ([VIERA Connect]) ➔ (sid. 19, 84)

- Visar VIERA Connect-hemskärmen.

### 7 OK

- Bekräftar val och inställningar.
- Tryck på knappen efter att ha valt en kanalposition för att snabbt byta kanal.
- Visar Kanallistan.

### 8 [Alternativmeny] ➔ (sid. 22)

- Enkel valfri inställning för visning, ljud, o.s.v.

### 9 Färgade knappar

#### (röd-grön-gul-blå)

- Används för val, navigation och användning av olika funktioner.

### 10 Ljud av

- Stänger av eller sätter på ljudet.

### 11 Text-TV ➔ (sid. 27)

- Växlar till text-TV.

### 12 Volym upp / ner

### 13 Sifferknappar

- Ändrar kanal och text-TV-sidor.
- Matar in tecken.
- Sätter på TV-apparaten om den är i viloläge. (Tryck i ungefär 1 sekund).

### 14 Surroundljud ➔ (sid. 40)

- Byter inställning av surroundljud.

### 15 Lampa

- Belyser knapparna i cirka 5 sekunder (ej knapparna "25").

### 16 Val av ingångsläge

- TV - växlar mellan DVB-C / DVB-T / Analog. ➔ (sid. 20)
- AV - byter AV-ingång från listan Ange insignal. ➔ (sid. 29)

### 17 Avsluta

- Återgår till normal skärmbild.

### 18 TV Guide ➔ (sid. 24)

### 19 Markörknappar

- Används för att göra val och justeringar.

### 20 Återgå

- Återvänder till föregående meny / sida.

### 21 Bildförhållande ➔ (sid. 23)

- Ändrar bildförhållandet.

### 22 Undertext ➔ (sid. 21)

- Visar textning.

### 23 Kanal upp / ner

### 24 Senast visad ➔ (sid. 23)

- Växlar till föregående kanal eller ingångsläge.

### 25 Användning för innehåll, ansluten utrustning osv. ➔ (sid. 30, 63, 65, 81, 91)

## Indikator / kontrollpanel

### 1 Funktionsval

- [Volym] / [Kontrast] / [Ljus] / [Färgmättnad] / [Skärpa] / [Färgton] (NTSC-signal) / [Bas]\* / [Diskant]\* / [Balans] / [Autosökning] (sid. 46, 47) \* [Musik] eller [Tal]-läge i ljudmenyn

2 Kanal upp / ner, Ändra värde (när F-knappen används), slå på TV:n (tryck in någon av knapparna i ungefär 1 sekund i viloläge)

### 3 Ändrar ingångsläge

#### 4 Huvudströmbrytare på / av

- Använd för att växla huvudström. Om du stängde av TV-apparaten via fjärrkontrollen medan den var i viloläge kommer den att vara i viloläge när du sätter på den igen med huvudströmbrytaren.

När kontrollpanelens knapp (1 - 4) trycks ner visas en guide för kontrollpanelen på höger sida om skärmen i 3 sekunder och den nedtryckta knappen markeras.

#### 5 Mottagare för fjärrkontrollsignal

- Placera inte några föremål mellan fjärrkontrollen och TV:ns signalmottagare för fjärrkontroll.

#### 6 Sensor för C.A.T.S. (Contrast Automatic Tracking System)

- Känner av ljusstyrkan för justering av bildkvaliteten när [Eco Mode] i bildmenyn är inställt på [På]. ➔ (sid. 38)

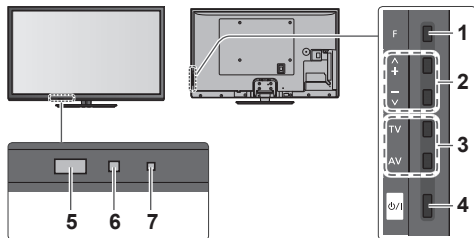

TV-apparatens baksida

### 7 Lysdioder för ström och timer

Röd : Viloläge

Grön : På

Orange : Timerprogrammering på  
Orange (blinkar) :

Inspelning med Timerprogrammering, Direkt TV-inspelning eller One Touch Recording pågår

Röd med orange blinkning :

Standby med Timerprogrammering på, Direkt TV-inspelning eller One Touch Recording

- Lysdioden blinkar när TV:n tar emot ett kommando från fjärrkontrollen.

## Använda displayerna på skärmen - Användarguide

Många funktioner i denna TV kan du använda via menyn på bildskärmen.

### ■ Användarguide

Användarguiden hjälper dig att styra enheten via fjärrkontrollen.

Exempel : [Ljud]

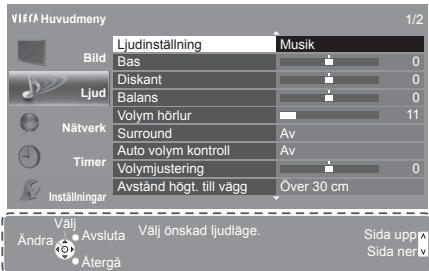

Användarguide

### ■ Använda fjärrkontrollen



Öppna huvudmenyn



Flytta markören / välj bland flera alternativ / välj menyfunktion (endast upp och ner) / justera nivå (endast vänster och höger)



Öppna meny / spara inställningar som gjorts eller funktioner som valts



Återgå till föregående meny



Stänga menysystemet och återgå till normal TV-bild

## Funktion för automatisk övergång till viloläge

TV-apparaten övergår automatiskt till standbyläge under följande förhållanden :

- Ingen signal mottas och ingen handling utförs under 30 minuter i analogt TV-läge.
- [Av timer] är aktivt i menyn Timer. (sid. 22)
- Ingen åtgärd utfördes under perioden som angavs i [Automatisk standby] (sid. 42).
- Denna funktion påverkar inte inspelning för Timerprogrammering och Direkt TV-inspelning och One Touch Recording.

# Grundläggande anslutning

Extern utrustning och kablar som visas medföljer inte TV-apparaten.

Se till att enheten är urkopplad från vägguttaget innan du ansluter eller kopplar loss några ledningar.

Det finns vissa begränsningar vad gäller placering vid visning av 3D-bilder. För mer information ➔ (sid. 31, 32)

## Uttag

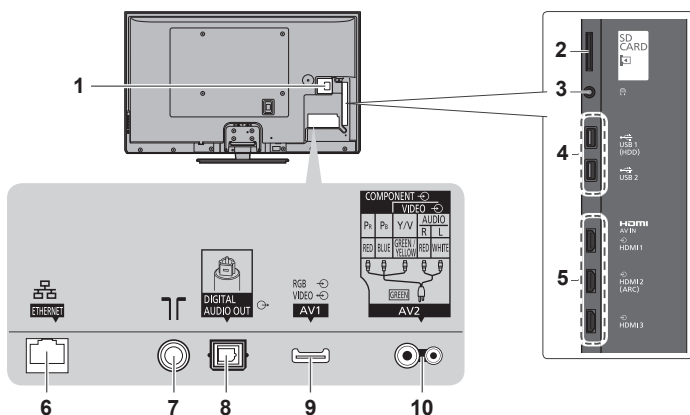

6 ETHERNET ➔ (sid. 14)

7 Uttag för marksänd / kabelansluten TV (se nedan)

8 DIGITAL AUDIO OUT ➔ (sid. 94)

9 AV1 (SCART) ➔ (sid. 13)

10 AV2 (COMPONENT / VIDEO) ➔ (sid. 93)

6 ETHERNET ➔ (sid. 14)

7 Uttag för marksänd / kabelansluten TV (se nedan)

8 DIGITAL AUDIO OUT ➔ (sid. 94)

9 AV1 (SCART) ➔ (sid. 13)

10 AV2 (COMPONENT / VIDEO) ➔ (sid. 93)

## Anslutningar

### Nätsladd och antenn

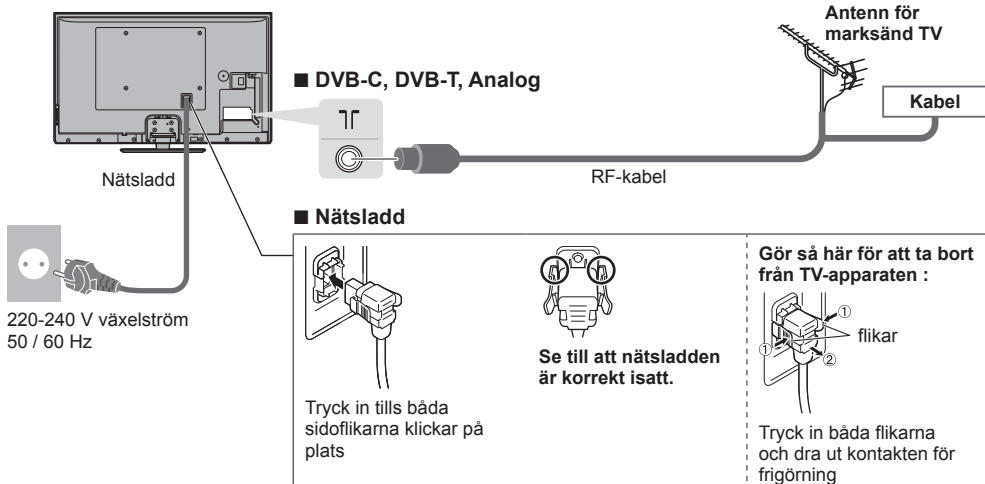

## AV-enheter

### ■ Spelare / 3D-kompatibel spelare

TV

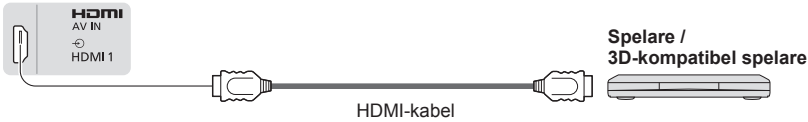

### ■ DVD-inspelare / videobandspelare

TV

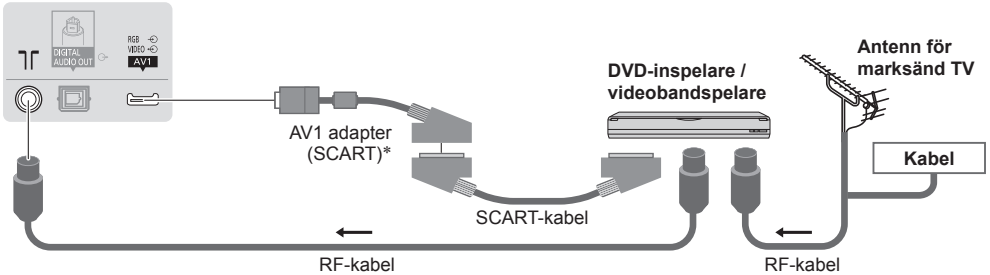

### ■ DVD-inspelare / videobandspelare och digitalbox

TV

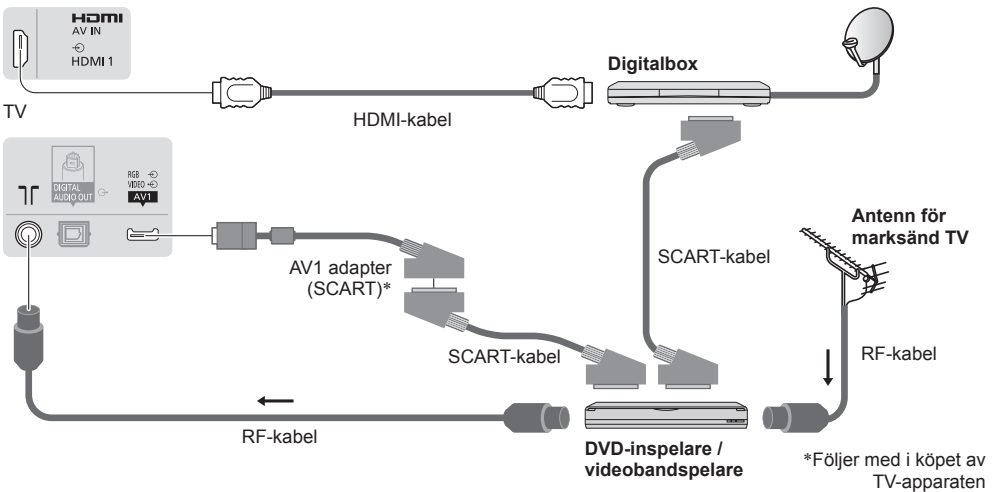

#### Anm.

- Anslut TV-apparatens AV1 till en DVD-inspelare / videobandspelare som stöder Q-Link (sid. 87).
- Q-Link- och VIERA Link-anslutning ➔ (sid. 85, 86)
- Läs även handboken för utrustningen som ansluts.
- Håll TV:n borta från elektronisk utrustning (videoutrustning, etc.) eller utrustning med en infraröd sensor. Annars kan bild / ljud störas eller så kan den andra utrustningen störas.
- Vid användning av SCART- eller HDMI-kabel, använd den anslutningsklara kabeln.
- Kontrollera att terminaler och kabelkontakter är korrekta vid inkoppling.

## Nätverk

För att aktivera nätverkstjänsterna (VIERA Connect, osv.), måste du först ansluta TV-apparaten till en nätverksmiljö med bredband.

- Om du inte har bredbandsnätverkstjänster ska du rådgöra med din återförsäljare.
- Förbered Internetmiljön för trådlös anslutning eller via kabel.
- Inställning av nätverksanslutningen påbörjas efter inställningen (när TV:n används första gången). ➔ (sid. 16 - 18)

### ■ Kabelanslutning

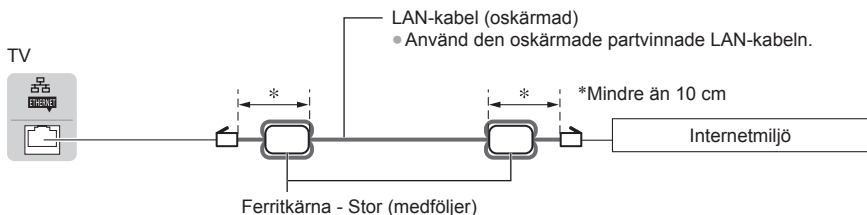

#### Installera ferritkärnan



Dra tillbaka flikarna (på två ställen)



Linda runt kabeln två varv

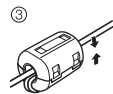

Stäng

### ■ Trådlös anslutning

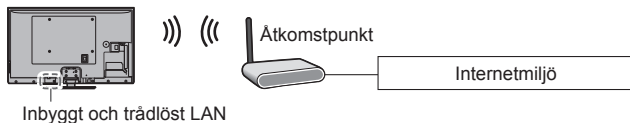

## Använda klämma

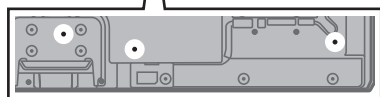
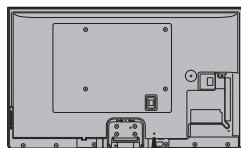

- Bunta inte ihop RF-kabeln och nätkabeln (det kan ge en förvrängd bild).
- Fäst kablarna med klämmorna efter behov.
- Om du använder de separata tillbehören följer du de monteringsanvisningar som avser tillbehöret för att fästa kablarna.

### ■ Klämma (standardtillbehör)

#### Montera klämman

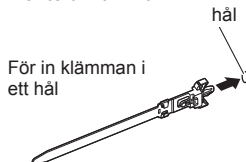

#### Gör så här för att ta bort från TV-apparaten :

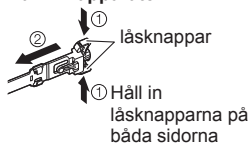

#### Bunta ihop kablarna

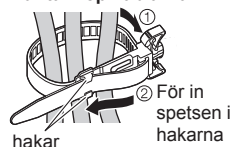

#### Gör så här för att lossa :

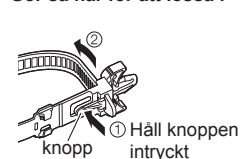

# Automatisk inställning

Sök och spara TV-kanaler automatiskt.

- Dessa steg är inte nödvändiga om inställningen har utförts av din lokala återförsäljare.
- Slutför anslutningarna (sid. 12 - 14) och inställningarna (vid behov) av den anslutna utrustningen innan Autosökning påbörjas. Detaljerad information för inställningar av ansluten utrustning finns i tillhörande bruksanvisning.

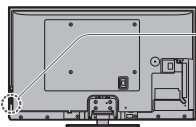

## 1 Anslut TV-apparaten till vägguttaget och slå på den



- Det tar några sekunder innan bilden syns.
- Om den röda indikatorlampan visas på TV-apparaten, tryck på fjärrkontrollens av / på-knapp i ungefär 1 sekund.

## 2 Välj språk

| Menüsprache |          |            |             |
|-------------|----------|------------|-------------|
| Deutsch     | Dansk    | Polski     | Srpski      |
| English     | Svenska  | čeština    | Hrvatski    |
| Français    | Norsk    | Magyar     | Slovenščina |
| Italiano    | Suomi    | Slovenčina | Latviešu    |
| Español     | Türkçe   | Български  | eesti keel  |
| Português   | Ελληνικά | Română     | Lietuvių    |
| Nederlands  |          |            |             |



## 3 Välj land

| Land      |               |           |
|-----------|---------------|-----------|
| Tyskland  | Danmark       | Polen     |
| Österrike | Sverige       | Tjeckien  |
| Frankrike | Norge         | Ungern    |
| Italien   | Finland       | Slovakien |
| Spanien   | Luxemburg     | Slovenien |
| Portugal  | Belgien       | Kroatien  |
| Schweiz   | Nederländerna | Estland   |
| Malta     | Turkiet       | Litauen   |
| Andorra   | Grekland      | Andra     |



- Beroende på det land du väljer, välj region eller spara barnläsets PIN-nummer ("0000" kan inte sparas) genom att följa instruktionerna på skärmen.

## 4 Välj det läge som ska justeras

| Ange TV-signal                      |        |
|-------------------------------------|--------|
| <input checked="" type="checkbox"/> | DVB-C  |
| <input checked="" type="checkbox"/> | DVB-T  |
| <input checked="" type="checkbox"/> | Analog |
| Starta Autosökning                  |        |

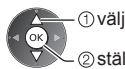

- : ställ in (sök efter tillgängliga kanaler)
- : avbryt inställning

## 5 Välj [Starta Autosökning]

| Ange TV-signal                      |        |
|-------------------------------------|--------|
| <input checked="" type="checkbox"/> | DVB-C  |
| <input checked="" type="checkbox"/> | DVB-T  |
| <input checked="" type="checkbox"/> | Analog |
| Starta Autosökning                  |        |



- Autosökning startar och söker efter TV-kanaler och sparar dem. De sparade kanalerna och sorterad kanalordning kan variera beroende på land, område, sändningssystem och signalmottagningsförhållanden.

Skärmen Autosökning varierar beror på det land du valt.

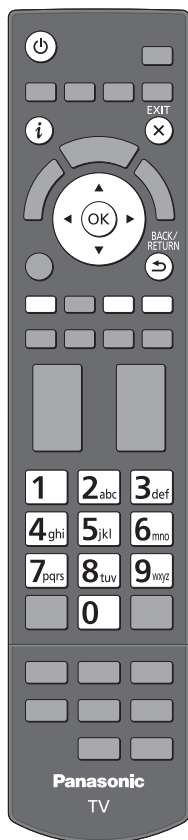

## 1 [DVB-C-nätverksinställningar]

- Beroende på vilket land du väljer, välj din kabeltjänstleverantör i förväg genom att följa instruktionerna på skärmen.

| DVB-C-nätverksinställningar |      |
|-----------------------------|------|
| Frekvens                    | Auto |
| Nätverks-ID                 | Auto |
| Starta Autosökning          |      |

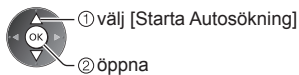

Normalt ska [Frekvens] och [Nätverks-ID] ställas in på [Auto].

Om [Auto] inte visas eller om det är nödvändigt, ange [Frekvens] och [Nätverks-ID] som specificerats av din kabeltjänstleverantör med de numeriska knapparna.

## 2 [DVB-C autosökning]

| DVB-C autosökning                  |                 |                 |          |  |
|------------------------------------|-----------------|-----------------|----------|--|
| Status                             | 0%              |                 | 100%     |  |
| Detta kommer att ta ca. 3 minuter. |                 |                 |          |  |
| Nr.                                | Kanalens namn   | Typ             | Kvalitet |  |
| 1                                  | CBBC Channel    | Fria kanaler    | 100      |  |
| 2                                  | BBC Radio Wales | Fria kanaler    | 100      |  |
| 3                                  | E4              | Fria kanaler    | 100      |  |
| Fria kanaler: 3                    |                 | Betalkanaler: 0 | Radio: 0 |  |
| Söker                              |                 |                 |          |  |

## 3 [DVB-T autosökning]

| DVB-T autosökning                  |                 |                 |          |  |
|------------------------------------|-----------------|-----------------|----------|--|
| Status                             | CH 5            |                 | 69       |  |
| Detta kommer att ta ca. 3 minuter. |                 |                 |          |  |
| Kanal                              | Kanalens namn   | Typ             | Kvalitet |  |
| 62                                 | CBBC Channel    | Fria kanaler    | 100      |  |
| 62                                 | BBC Radio Wales | Fria kanaler    | 100      |  |
| 62                                 | E4              | Fria kanaler    | 100      |  |
| 62                                 | Cartoon Nwk     | Fria kanaler    | 100      |  |
| Fria kanaler: 4                    |                 | Betalkanaler: 0 | Radio: 0 |  |
| Söker                              |                 |                 |          |  |

- Beroende på vilket land du väljer visas skärmen för val av kanaler efter DVB-T autosökning om flera kanaler har samma logiska kanalnummer. Välj önskad kanal eller avsluta skärmen för automatiskt val.

## 4 [Analog autosökning]

| Analog autosökning                 |                     |
|------------------------------------|---------------------|
| Sök                                | CH 2 / #8 CC 1 / #1 |
| Detta kommer att ta ca. 3 minuter. |                     |
| Kanal                              | Kanalens namn       |
| CH 29                              | BBC1                |
| CH 33                              | BBC1                |
| Analog: 2                          |                     |
| Söker                              |                     |

## 5 Ladda ner förinställningar

Om en inspelnare som är kompatibel med Q-Link, VIERA Link eller liknande teknologi (sid. 87, 88) ansluts, laddas inställningarna för kanal, språk och land/region ner automatiskt till inspelnaren.

| Sänder förinställda data     |      |
|------------------------------|------|
| Var vänlig vänta!            |      |
| 0%                           | 100% |
| Fjärrkontroll ej tillgänglig |      |

- Om nedladdningen misslyckas kan du försöka senare från menyn Inställningar. ➔ [Ladda ner] (sid. 43)

## Ställ in nätverksanslutningen

Inställning av nätverksanslutning för att aktivera nätverkets tjänster, t.ex. VIERA Connect o.s.v. (sid. 19, 75).

- Observera att denna TV-apparat inte stöder trådlösa åtkomstpunkter som är offentliga.
- Kontrollera att nätverksanslutningarna (sid. 14) och nätverksmiljön är kompletta innan du påbörjar inställningarna.

### Välj nätverkstyp

| Nätverksinställningar            |         |                 |
|----------------------------------|---------|-----------------|
| Välj Kabelansluten eller Trådlös |         |                 |
| Kabelansluten                    | Trådlös | Ställ in senare |

[Kabelansluten] ➔ "Kabelanslutning" (sid. 14)  
[Trådlös] ➔ "Trådlös anslutning" (sid. 14)



- För att ställa in senare eller hoppa över detta steg

➔ Välj [Ställ in senare] eller

### ■ [Kabelansluten]

#### 1. Välj [Auto]

| Erhåll IP-adress |         |
|------------------|---------|
| Auto             | Manuell |



Automatisk inställning är slutförd och testet för nätverksanslutningen startar.

#### 2. Gå till nästa steg 7

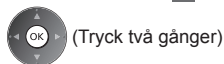

- För att ställa in manuellt, välj [Manuell] och ställ in varje objekt.

För mer information ➔ (sid. 78)

#### Förbindelseprov

- Kontrollera nätverkskabelns anslutning.
- Kontrollera den IP adress som ska användas.
- Undersök om andra enheter har samma IP-adress.
- Kontrollera anslutningen till gateway.
- Kontrollera kommunikationen med servern.

#### ✓ : lyckades

Testet har lyckats och TV:n är ansluten till nätverket.

#### ✗ : misslyckades

Kontrollera inställningar och anslutningar. Välj sedan [Försök igen].



## ■ [Trådlös]

Åtkomstpunkter som hittas visas automatiskt i en lista.

## 1. Välj önskad åtkomstpunkt

| Tillgängliga trådlösa nätverk |                     |             |   |
|-------------------------------|---------------------|-------------|---|
| Nr.                           | Nätverksnamn (SSID) | Trådlös typ | Status                                  |
| 1                             | Access Point A      | 11n(2.4GHz) | <input type="checkbox"/> [Signalstyrka] |
| 2                             | Access Point B      | 11n(5GHz)   | <input type="checkbox"/> [Signalstyrka] |
| 3                             | Access Point C      | 11n(5GHz)   | <input type="checkbox"/> [Signalstyrka] |
|                               |                     |             |   |
|                               |                     |             |   |



- För [WPS (Push knapp)] (sid. 18)

(Röd)

: Krypterad åtkomstpunkt

- Sök efter åtkomstpunkter igen

(Blå)

- För information om den markerade åtkomstpunkten



- Ställa in manuellt (sid. 80)

(Gul)

## 2. Öppna inmatningsläget för krypteringsnyckeln

**Inställning för krypteringsnyckel**

Anslutningen görs med följande inställningar-

Nätverksnamn (SSID) : Access Point A

Säkerhetstyp : WPA-PSK

Krypteringstyp : TKIP

Var god skriv in krypteringsnyckeln.

Krypteringsnyckel



- Om den valda åtkomstpunkten inte är krypterad visas bekräftelseskärmerna. Vi rekommenderar att du väljer en krypterad åtkomstpunkt.

## 3. Ange krypteringsnyckeln för åtkomstpunkten

**Inställning trådl nätverk**

Krypteringsnyckel

|   |   |    |   |   |   |   |   |   |   |   |   |   |   |   |   |   |   |   |   |
|---|---|----|---|---|---|---|---|---|---|---|---|---|---|---|---|---|---|---|---|
| A | B | C  | D | E | F | G | H | I | J | K | L | M | N | O | P | Q | R | S | T |
| U | V | W  | X | Y | Z | 0 | 1 | 2 | 3 | 4 | 5 | 6 | 7 | 8 | 9 | * | # |   |   |
| a | b | c  | d | e | f | g | h | i | j | k | l | m | n | o | p | q | r | s | t |
| u | v | w  | x | y | z | ( | ) | + | - | = | / | * | % | & | ? |   |   |   |   |
| : | ; | \$ | % | & | ' | ( | ) | < | > | { | } |   | ^ | ~ | ~ |   |   |   |   |

Ange tecken

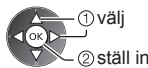

- Du kan ange tecken med sifferknapparna.



## 4. Efter att åtkomstinställningarna är slutförda, utför anslutningstestet



**Förbindelseprov**

Kontrollera den trådlösa nätverksanslutningen.

Kontrollera den IP adress som ska användas.

Undersök om andra enheter har samma IP-adress.

Kontrollera anslutningen till gateway.

Kontrollera kommunikationen med servern.

: lyckades

Testet har lyckats och TV:n är ansluten till nätverket.

: misslyckades

Kontrollera inställningar och anslutningar. Välj sedan [Försök igen].

- För att ställa in manuellt, välj [Manuell] och ställ in varje objekt.

För mer information ➔ (sid. 78)

## 5. Gå till nästa steg 7



(Tryck två gånger)

**[WPS (Push knapp)]**

- Tryck på WPS-knappen på åtkomstpunkten tills lampan blinkar
- Anslut TV:n med åtkomstpunkten

**WPS (Push knapp)**

- Tryck på 'WPS'-knappen på den trådlösa åtkomstpunkten tills lampan blinkar.
- När åtkomstpunkten är klar väljer du "Anslut".

Läs den trådlösa åtkomstpunktens bruksanvisning vid tveksamheter.

Anslut



- Kontrollera att din åtkomstpunkt stöder WPS för denna metod.
- WPS : Wi-Fi Protected Setup™
- Om det inte går att ansluta kontrollerar du inställningar och åtkomstpunktens placering. Följ sedan instruktionerna på skärmen.

- Efter att åtkomstinställningarna är slutförda, utför anslutningstestet

**Förbindelseprov**

- Kontrollera den trådlösa nätverksanslutningen.
- Kontrollera den IP adress som ska användas.
- Undersök om andra enheter har samma IP-adress.
- Kontrollera anslutningen till gateway.
- Kontrollera kommunikationen med servern.

: **lyckades**

Testet har lyckats och TV:n är ansluten till nätverket.

: **misslyckades**

Kontrollera inställningar och anslutningar. Välj sedan [Försök igen].

- För att ställa in manuellt, välj [Manuell] och ställ in varje objekt.

För mer information ➔ (sid. 78)

- Gå till nästa steg **7**



(Tryck två gånger)

**Välj [Hem]**

Välj [Hem] visningsläge för användning i din hemmiljö.

Välj användningsmiljö.

Hem

Butik



① välj

② ställ in

■ **[Butik] visningsläge (endast för butikvisning)**

[Butik] visningsläget är demonstrationsläget där TV-apparatens huvudfunktioner beskrivs.

**Välj [Hem] visningsläge för användning i din hemmiljö.**

- Du kan återgå till val av visningsläge på bekräftelseskärmen Butik.

**1 Återgå till skärmen för val av visningsläge**

Butik

Du har valt butiksläge



**2 Välj [Hem]**

Välj användningsmiljö.

Hem

Butik



① välj

② ställ in

För att ändra visningsläge senare återställer du alla inställningar via Fabriksinställningar.

➔ **[Fabriksinställningar] (sid. 58)**

**Autosökning är nu klar och din TV är klar att användas.**

Om inställningen misslyckades, kontrollera RF-kabelns anslutning och följ sedan anvisningarna på bildskärmen.

**Anm.**

- För att kontrollera kanallistan ➔ **"Använda TV-guiden"** (sid. 24)
- För att redigera eller dölja (hoppa över) kanaler ➔ **"Ställa in och ändra kanaler"** (sid. 48 - 51)
- För att ställa in alla kanaler igen ➔ **[Autosökning] (sid. 46, 47)**
- För att lägga till ett tillgängligt TV-läge senare ➔ **[Lägg till TV-signal] (sid. 43)**
- För att initialisera alla inställningar ➔ **[Fabriksinställningar] (sid. 58)**

# Använda "VIERA Connect"

VIERA Connect är en gateway till Internettjänster som är unika för Panasonic.

VIERA Connect ger dig tillgång till specifika webbplatser som stöds av Panasonic, där du kan njuta av Internetinnehåll som t.ex. video, spel, kommunikationsverktyg m.m. från VIERA Connect-hemskärmen.

- Denna TV-apparat har inte fullt webbläsarstöd och vissa webbplatserns funktioner kanske inte är tillgängliga.



## 1 Sätt på TV:n



- Håll intryckt under ca 1 sekund.
- Huvudströmbrytaren ska vara på. (sid. 11)

- Varje gång du slår på TV:n visas introduktionsraden för VIERA Connect. Introduktionsraden kan komma att ändras.

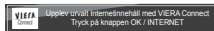

## 2 Öppna VIERA Connect

När introduktionsraden visas



eller



- Det kan ta ett tag att läsa in alla data, beroende på förhållandena.
- Meddelanden kanske visas innan VIERA Connect-hemskärmen visas. Var god läs dessa anvisningar noga, och följ anvisningarna på skärmen.

Exempel : VIERA Connect-hemskärm



- För att gå till nästa nivå, välj [MER].
- För att gå till föregående nivå, välj [BAKÅT].
- Återgå till VIERA Connect-hemskärmen



### ■ Avsluta VIERA Connect

EXIT



- För att stänga av introduktionsraden för VIERA Connect ➔ [VIERA Connect Banner] (sid. 44)

- Videokommunikation (t.ex. Skype™) kräver en exklusiv kommunikationskamera TY-CC20W.

➔ "Extra tillbehör" (sid. 7)

Mer information finns i handboken för Kommunikationskameran.

- Du kan ansluta ett tangentbord och en handkontroll via USB-porten för teckeninmatning och om du vill spela spel i VIERA Connect. Du kan även styra TV-apparaten med ett tangentbord eller en handkontroll likväl som VIERA Connect-funktioner. För mer information ➔ "USB-anslutning" (sid. 101)

### Anm.

- Om du inte kan öppna VIERA Connect, kontrollera nätverksanslutningar (sid. 14) och inställningar (sid. 16 - 18).
- För mer information om VIERA Connect ➔ (sid. 84)

# Titta på TV

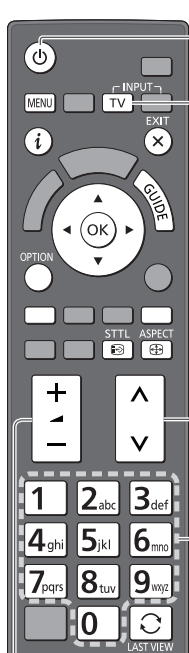

Titta på TV

Volym

## 1 Sätt på TV:n



- Håll intryckt under ca 1 sekund.
- Huvudströmbrytaren ska vara på. (sid. 11)

### ■ Introduktionsraden för VIERA Connect visas

Varje gång du slår på TV:n visas denna rad längst ner på skärmen. Du kan enkelt öppna VIERA Connect och använda de olika funktionerna. ➔ (sid. 19)

- För att ta bort denna rad, låt den vara i ungefär fem sekunder eller tryck på valfri knapp (bortsett från knapparna för VIERA Connect).
- För att stänga av visning för denna rad ➔ [VIERA Connect Banner] (sid. 44)
- Introduktionsraden kan komma att ändras.



## 2 Välj läge

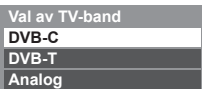

- De lägen som kan väljas beror på de lagrade kanalerna (sid. 15).



- Du kan även välja läge genom att trycka flera gånger på TV-apparatens eller fjärrkontrollens TV-knapp (sid. 11).
- Om menyn [Val av TV-band] inte visas, trycker du på TV-knappen för att byta läge.

## 3 Välj en kanal



eller



- För att välja ett kanalnummer med fler än två siffror, t.ex. 399



### ■ För att välja från kanallistan



- ① välj kanal
- ② titta

- För att sortera kanalnamn i bokstavsordning



- För att ändra kategori



### ■ För att välja en kanal från informationsraden (sid. 21)

#### 1 Visa informationsraden om den inte syns



#### 2 När raden visas väljer du kanal



- ① välj kanal
- ② titta

### ■ För att välja en kanal med hjälp av TV-guiden (sid. 24)

#### 1 Visa TV-guiden



#### 2 Välj aktuellt program eller kanal



- ① välj
- ② öppna

#### 3 Välj [Visa vald kanal] (DVB)

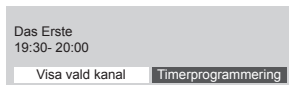

- ① välj
- ② titta

- Du kanske måste ange eller uppdatera postnummer beroende på vilket land du väljer (sid. 15). Följ instruktionerna på skärmen.

#### Anm.

- För att titta på betal-tv ➔ "Använda CI-modulen" (sid. 57)

## Andra användbara funktioner

### Visa informationsraden

#### Visa informationsraden

- Visas även när du byter kanal.

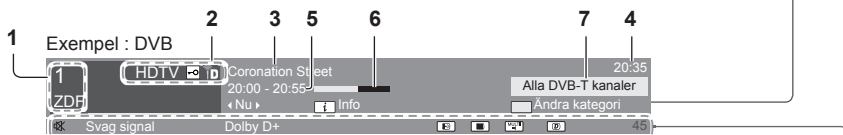

- 1 Kanals position och namn
- 2 Kanaltyp ([Radio], [Data], [HDTV], o.s.v.) / krypterad kanal (☒) / TV-läge (📺, 📺, 📺)
- 3 Program
- 4 Aktuell tid
- 5 Programmet startar / slutar (DVB) Kanalnummer o.s.v. (Analog)
- 6 Starta tidsindikatorn för det valda programmet (DVB)
- 7 Kategori
  - För att ändra kategori (DVB)



#### Tillgängliga funktioner / betydelse av meddelande

|  |  |  |
|--|--|--|
| <p>Ljud av</p> <p><b>[Svag signal]</b><br/>Dålig TV-signalkvalitet</p> <p><b>[Dolby D+], [Dolby D], [HE-AAC]</b><br/>Dolby Digital Plus, Dolby Digital eller HE-AAC-ljudspår</p> <p>Textning tillgänglig</p> | <p>Text-TV tillgänglig</p> <p><b>[MULTI]</b><br/>Flera ljudspår tillgängliga</p> <p><b>[MULTI]</b><br/>Flera bildspår tillgängliga</p> <p><b>[MULTI]</b><br/>Flera ljud- och bildspår tillgängliga</p> | <p><b>[Stereo], [Mono]</b><br/>Ljudläge</p> <p><b>[D]</b><br/>Datatjänst (applikationen hybrid-TV) tillgänglig (sid. 56)</p> <p><b>1 - 90</b><br/>Återstående tid för Av timer<br/>• För inställningar ➔ (sid. 22)</p> |
|--|--|--|

- För att bekräfta ett annat inställt kanalnamn
- För att titta på en kanal som visas på informationsraden
- Information om nästa program (DVB)
- För att dölja EXIT
- Extra information (DVB)  
 (Tryck igen för att dölja raden)
- För att ställa in en tidgräns ➔ [Tidsgräns för visning] (sid. 44)

### Visa textning

#### Visa / dölj textning (om tillgänglig)

- För att ändra språk för DVB (om tillgänglig)  
➔ [Vald undertext] (sid. 43)

#### Anm.

- Om du trycker på denna knapp i analogt läge visas text-TV med din favoritsida (sid. 27). Tryck på EXIT-knappen för att återgå till TV-läge.
- Undertexter kanske inte visas ordentligt i 3D-bilder.

## Visa inställningar som kan väljas för aktuellt status

### Bekräfta eller ändra nuvarande status omedelbart

OPTION

- För att ändra

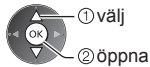

#### [Multivideo] (DVB)

Väljer från en grupp med flera videofilmer (om tillgängligt)

- Denna inställning sparas inte och återställs till standard när du avslutar det aktuella programmet.

#### [Multiljud] (DVB)

Väljer mellan olika språk för ljudspår (om tillgängligt)

- Denna inställning sparas inte och återställs till standard när du avslutar det aktuella programmet.

#### [Dubbelt ljud] (DVB)

Väljer stereo / mono (om tillgängligt)

#### [Underkanal] (DVB)

Väljer underkanal i flerkanalsprogram (om tillgängligt)

#### [Val av språk för undertext] (DVB)

Väljer språk för textning (om tillgängligt)

#### [Text-tv teckeninställning]

Ställer in teckensnitt för text-TV på olika språk

➔ (sid. 44)

#### [Text-TV-språk] (DVB)

Väljer mellan olika språk för text-TV (om tillgängligt)

#### [MPX] (Analog)

Väljer ljudläget multiplex (om tillgängligt)

➔ (sid. 40)

#### [Volymjustering]

Justerar volymen för enskilda kanaler eller ingångslägen

#### [Säker borttagning av USB]

Denna handling krävs för att avlägsna den anslutna USB-enheten från TV:n på ett säkert sätt.

## Av timer

Sätta TV:n i standbyläge automatiskt efter en fastställd tidsperiod

### 1 Visa meny

MENU

### 2 Välj [Timer]



### 3 Välj [Av timer] och ställ in tiden i 15-minutersintervaller

| Timerprogrammering | Av         |
|--------------------|------------|
| Av timer           | 15 minuter |
| Automatisk standby | 30 minuter |
|                    | 45 minuter |
|                    | 60 minuter |
|                    | 75 minuter |
|                    | 90 minuter |

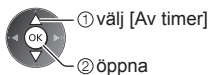

- För att avbryta, ställ in [Av] eller stäng av TV:n.
- För att bekräfta återstående tid ➔ "Visa informationsraden" (sid. 21)
- När mindre än 3 minuter återstår blinkar återstående tid på skärmen.

## Bildförhållande

### Ändra bildförhållandet (bildstorlek)

ASPECT



Visa bilden med optimal storlek och bildförhållande.

Oftast har programmen en "Styrsignal för bildförhållande" (Widescreen-signal, o.s.v.) och TV:n väljer bildförhållandet automatiskt enligt "Styrsignal för bildförhållande" (sid. 96).

### ■ För att ändra bildförhållande manuellt

#### 1 Visa listan Välj bildformat

ASPECT

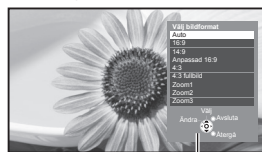

Listan Välj bildformat

#### 2 När listan visas väljer du inställning



- Du kan även ändra endast läget med knappen ASPECT.

ASPECT



(Tryck flera gånger tills du får önskat läge.)

#### [Auto]



Det bästa förhållandet väljs så att bilden täcker hela skärmen. För mer information ➔ (sid. 96)

#### [16:9]



Visar bilden direkt med 16:9 utan distorsion (anamorf).

#### [4:3 fullbild]



Visar en 4:3-bild horisontellt förstörd så att den fyller bildskärmen.

#### [14:9]



Visar bilden i standard 14:9 utan distorsion.

#### [Zoom1]



Visar bilden i 16:9 letterbox- eller 4:3-bild utan distorsion.

#### [Anpassad 16:9]



Visar en 4:3-bild över hela skärmen. Utdragningen märks bara i vänster och höger kant.

#### [Zoom2]

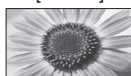

Visar ett 16:9 letterbox-format (anamorf) över hela skärmen utan distorsion.

#### [4:3]



Visar bilden i standard 4:3 utan distorsion.

#### [Zoom3]

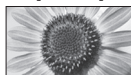

Visar ett 2,35:1 letterbox-format (anamorf) över hela skärmen utan distorsion. Vid 16:9 visas bilden med maximal storlek (med viss förstoring).

#### Anm.

- Bildförhållandet kan inte ändras i text-TV och 3D-läge.
- Bildförhållandet kan sparas separat för SD (Standard definition) och HD (High definition).

## Senast visad

### Växla enkelt till föregående kanal eller ingångsläge



LAST VIEW

- Tryck igen för att återgå till aktuell visning.

#### Anm.

- Kanalväxling fungerar inte när inspelning av Timerprogrammering, Direkt TV-inspelning eller One Touch-inspelning pågår.
- Att titta kortare än 10 sekunder anses inte vara föregående kanal eller inmatningsläge.

# Använda TV-guiden

TV-Guide – Elektronisk programguide (EPG) ger en lista på skärmen över de program som sänds och kommer att sändas under följande sju dagar (beroende på programföretag).

- Denna funktion varierar beroende på vilket land som valts (sid. 15).
- Postnummer eller uppdatering kan krävas för att använda systemet GUIDE Plus+ beroende på vilket land som du väljer. ➔ **"Visa reklam"** (sid. 25)
- DVB-T och analoga kanaler visas på samma skärm i programguiden. [D] och [A] kan visas för att särskilja DVB-T och analoga kanaler. Det finns inga programlistor för analoga kanaler.
- När TV-apparaten sätts på för första gången eller om den har varit avstängd under mer än en vecka kan det ta lite tid innan hela TV-guiden visas.

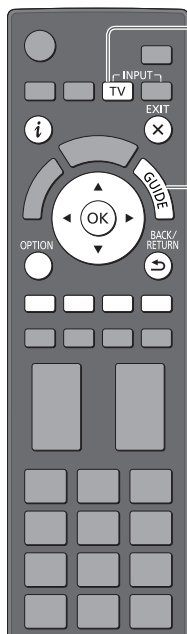

## 1 Välj läge

➔ (sid. 20)



## 2 Visa TV-guiden



- Tryck igen för att ändra layouten ([Liggande] / [Stående]).
- Visa [Liggande] för att se flera kanaler.
- Visa [Stående] för att se en kanal i taget.

Exempel : [Liggande]

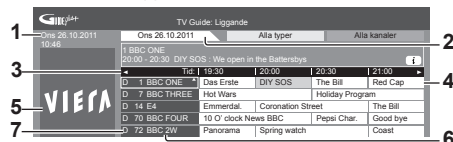

- 1
- 3
- 5
- 7

- 1 Aktuellt datum och tid
- 2 TV-guidens datum
- 3 TV-guidens tid
- 4 Program
- 5 Reklam
- 6 Kanalens position och namn
- 7 [D]: DVB-T  
[A]: Analog

Exempel : [Stående]



**Beroende på vilket land du väljer kan du välja typ av TV-guide**

➔ [Standardguide] (sid. 44)

Om du väljer [Kanallista] visas kanallistan när GUIDE-knappen trycks ned.

■ För att återvända till TV



■ För att titta på programmet

1 Välj aktuellt program eller kanal



2 Välj [Visa vald kanal] (DVB)

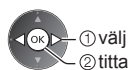
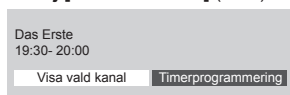

- Använda Timerprogrammering ➔ (sid. 26)



### ■ Till föregående dag (DVB)

 (Röd)

### ■ För att visa en kanallista över vald typ (DVB)

 (Gul)

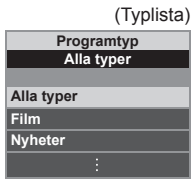

### ■ Till nästa dag (DVB)

 (Grön)

### ■ För att visa en kanallista över vald kategori

 (Blå)

(Kategorilista)



Endast analoga kanaler är listade

För att lista favoritkanaler  
➔ (sid. 48)

## Andra användbara funktioner

### Visa programmets detaljer (DVB)

#### 1 Välj programmet



#### 2 Visa detaljer



• Tryck igen för att återvända till TV-guiden.

### Visa reklam

Beroende på vilket land du har valt stöder denna TV-apparat GUIDE Plus+-systemet i DVB-T- eller analogläge

Ange postnummer eller uppdatera. Följ instruktionerna på skärmen.

• Du kan även ställa in det manuellt från inställningsmenyn.

➔ [Uppdatera] / [Postnummer] i [Inställningar GUIDE Plus+] (sid. 45)

• Ange ditt postnummer när du använder denna funktion för första gången. Om du angav ett felaktigt postnummer för ditt område eller om du inte angav något postnummer, kanske reklam inte visas ordentligt.

### Visa reklaminformation

OPTION

• För att visa den senaste reklamen



➔ [Uppdatera] i [Inställningar GUIDE Plus+] (sid. 45)

### ■ För att byta reklam



### ■ För att återvända till TV-guiden

OPTION



eller



### Anm.

• För att uppdatera informationen kontinuerligt måste TV-apparaten lämnas i viloläge.

## Timerprogrammering (DVB)

Med timerprogrameringsmenyn kan du välja program som du vill ha påminnelser om att se eller spela in på den externa inspelningsenheten eller USB HDD. TV:n ställer in rätt kanal vid korrekt tidpunkt även om TV:n står i viloläge.

### 1 Välj kommande program



- Lysdioden lyser orange om Timerprogrammering ställts in. (Den orange lysdioden blinkar om Timerprogrammering pågår.)  
➔ "Indikator / kontrollpanel" (sid. 11)

### 2 Välj funktion ([Ext insp.], [USB HDD-insp] eller [Påminnelse])

(Timerprogrammering-skärmen)

| Funktion | Nr | Kanals namn       | Datum          | Start | Slut               |
|----------|----|-------------------|----------------|-------|--------------------|
| Ext insp | 0  | BBC ONE<br>*TREC* | Ons 26.10.2011 | 20:00 | 20:30<br>(Påminn.) |
|          |    |                   |                |       | (--MIA)            |
|          |    |                   |                |       | (--MIA)            |
|          |    |                   |                |       | (--MIA)            |
|          |    |                   |                |       | (--MIA)            |



[Ext insp.] / [USB HDD-insp] / [Påminnelse]

- ➔ "Ställ in inställningar för timerprogrammering" (sid. 53)

### ■ För att kontrollera / ändra / avbryta en timerprogrammeringshändelse

- ➔ "Timerprogrammering" (sid. 52 - 54)

### ■ För att återvända till TV-guiden



### ■ Om du väljer det aktuella programmet

En bekräftelseskärm frågar om du vill titta på eller spela in programmet som visas.

Välj [Timerprogrammering] och ställ in [Ext insp.] eller [USB HDD-insp] för att spela in från tiden du avslutar inställning av timerprogrammeringshändelsen.

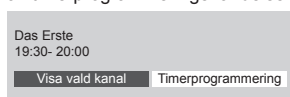

### Anm.

- Den här funktionen är inte tillgänglig i analogt läge.
- Timerprogrammering fungerar endast pålitligt om korrekt tidsinformation skickas via signalen från programföretaget eller tjänsteleverantören.
- Ingen annan kanal kan väljas medan inspelning med Timerprogrammering pågår.
- När du spelar in program på en extern inspelningsapparat ska du kontrollera att du har gjort rätt inställningar på inspelningsapparaten som är ansluten till TV:n.  
Om en kompatibel inspelningsenhet med Q-Link, VIERA Link eller liknande teknologi ansluts till TV:n (sid. 87, 88) och [Link-inställningar] (sid. 42) har slutförts krävs inga inställningar på inspelningsenheten. Läs även inspelningsapparatus handbok.
- För att program ska kunna spelas in på USB HDD:n måste denna hårddisk vara formaterad och aktiverad för inspelning i [Inspekningsinställningar] (sid. 61).
- För mer information om USB HDD inspelning ➔ (sid. 61, 100)

# Titta på text-TV

Text-TV är textinformation som sänds av de olika programföretagen. Funktionerna i text-TV varierar beroende på programföretag.

## Vad är FLOF (FASTEXT)?

I FLOF-läget finns fyra olikfärgade ämnen längst ner på skärmen. För att få mer information om ett av dessa ämnen trycker du på motsvarande färgknapp. Denna funktion möjliggör snabb åtkomst av informationen för de olika ämnena.

## Vad är TOP-läge? (för TOP text-TV)

TOP är en förbättring av den vanliga text-tv-funktionen som ger enklare sökning och effektivare användning.

- Snabb översikt av text-tv-innehållet är möjlig
- Lättanvänt steg-för-steg-val av olika ämnesområden
- Sidinformation visas längst ner på skärmen
- Bläddra upp / ner
  - (Röd)
  - (Grön)
- För att välja ämnesområde
  - (Blå)
- För att välja nästa ämne inom ett område (Efter sista ämnet kommer du till nästa ämnesområde.)
  - (Gul)

## Vad är Lista?

I Lista-läget finns fyra olikfärgade sidnummer längst ner på skärmen. Dessa nummer kan ändras och sparas i TV-minnet. ➔ "Lagra sidor som du ofta tittar på" (sid. 28)

### ■ För att ändra läge ➔ [Text-TV] (sid. 44)

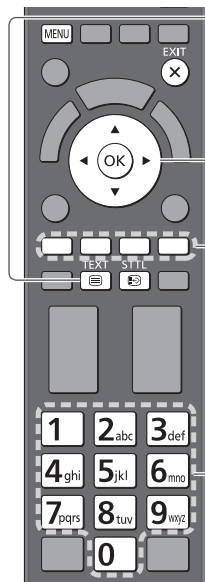

## 1 Växla till text-TV



Underliggande sidnummer

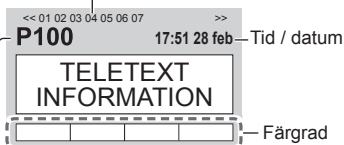

Aktuellt sidnummer

- Visar innehållssidan (innehållet varierar beroende på programföretag).

## 2 Välj sida



### ■ Justera kontrasten



(Tryck tre gånger)



När den blå färgraden visas



### ■ För att återvända till TV

EXIT



## Visa dold data

Visa dolda ord t.ex. svar på frågor



- Tryck en gång till för att dölja igen.

## Visa en favoritsida

Visa en lagrad favoritsida

Ta fram den sida som sparas under den blå knappen (Lista-läge).

- STTL • Fabriksinställning är "P103".



## FULL / ÖVRE / UNDRE

MENU → (Grön)

(ÖVRE)

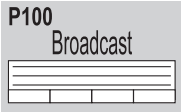

(Expandera ÖVRE halvan)

(UNDRE)

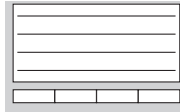

(Expandera UNDRE halvan)

Normal (FULL)

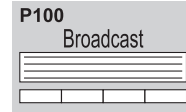

## Visa i flera fönster

Se på TV och text-tv i två fönster samtidigt

MENU

(Tryck två gånger)

Välj [Bild och text] På eller Av



- Kommandon gäller bara på text-TV-skärmen.

## Lagra sidor som du ofta tittar på

Lagra ofta förekommande sidor på färggraden (endast List-läge)

När sidan visas



(Motsvarande färgknapp)



håll intryckt

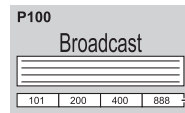

Numret blir vitt.

### ■ För att ändra lagrade sidor



Den färgade knapp som du vill ändra



Ange nytt sidnummer



håll intryckt

## Visa underliggande sida

Visa underliggande sida (bara när text-TV har flera sidor)



<<01 02 03 04 05

Visas högst upp på skärmen

- Antal underliggande sidor beror på programföretaget (upp till 79 sidor).
- Sökningen kan ta lite tid och under tiden kan du titta på TV.

### ■ För att visa en viss underliggande sida

MENU



(Blå)

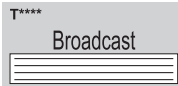

Ange ett 4-siffrigt nummer

Exempel : P6

0 0 0 6

T0006

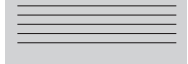

## Titta på TV medan du väntar på en uppdatering

Visa TV-bilden samtidigt som du letar efter en text-TV-sida

Text-TV uppdateras automatiskt när ny information blir tillgänglig.

MENU



(Gul)



Ändras tillfälligt till TV-skärm



Visas när uppdateringen är klar



Titta på den uppdaterade sidan

(Gul)

- Nyhetssidan har en funktion som visar när senaste nytt kommer in ("News Flash").

# Titta på material från extern utrustning

Anslut extern utrustning (Videobandspelare, DVD m.m.) genom en ingång för att se material från den.

- För att ansluta utrustningen ➔ (sid. 12 - 14, 93 - 95)

Fjärrkontrollen kan styra innehåll eller ansluten utrustning. ➔ (sid. 30)

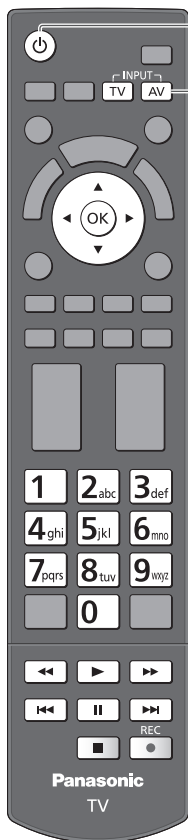

## 1 Sätta på TV-apparaten



### Vid anslutning via SCART (sid. 13)

Tar automatiskt emot signaler när avspelning börjar

- Ingångsläget identifieras automatiskt genom den 8-poliga SCART-kontakten.
- Denna funktion är också tillgänglig för HDMI-anslutningar (sid. 93).

### Om inte ingångsläget ändras automatiskt

Utför 2 och 3

- Kontrollera installationen av utrustningen.

## 2 Visa menyn för val av ingång



## 3 Välj ingångsläge som motsvarar ansluten utrustning

| Ange insignal |
|---------------|
| AV1           |
| AV2           |
| HDMI1         |
| HDMI2         |
| HDMI3         |
| TV            |
| SD-kort/USB   |



- Du kan också välja ingångsläge med TV-apparatens eller fjärrkontrollens AV-knapp (förutom [SD-kort/USB]).

Tryck på knappen flera gånger tills du får önskat ingångssignalläge.

- För att växla mellan [COMPONENT] och [VIDEO] i [AV2], flytta markören med vänster eller höger markörknapp.
- [SD-kort/USB]: Byter till Mediaspelaren. ➔ "Använda Mediaspelaren" (sid. 64)
- Du kan märka eller hoppa över varje ingångsläge (förutom [SD-kort/USB]). ➔ "Ingångsmärkning" (sid. 44)

Överhoppade ingångslägen kommer inte att visas när du trycker på AV-knappen.

- För att återvända till TV



## 4 Visa

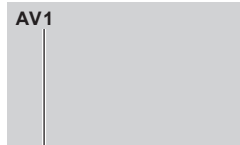

Visar vald ingång

### Anm.

- Om den externa utrustningen har en funktion för att ställa in bildförhållandet, så ska det ställas in på "16:9".
- Läs utrustningens bruksanvisning eller fråga din lokala återförsäljare angående detaljer.

## Styra innehåll eller utrustning med TV-apparatens fjärrkontroll

Du kan styra innehåll i Mediaspelaren / mediaservers, inspelningsfunktioner eller ansluten utrustning med nedanstående knappar på TV:ns fjärrkontroll.

|   |   |
|---|---|
|  | <b>Spela</b><br>Starta spelning av videoband / DVD-skiva / videoinnehåll  |
|  | <b>Stopp</b><br>Stoppar uppspelning   |
|  | <b>Spola bakåt / hoppa över</b><br>VCR :<br>Spola bakåt, snabbspela bakåt<br>DVD / videoinnehåll :<br>Hoppa till föregående spår, titel eller kapitel         |
|  | <b>Spola bakåt / sök</b><br>VCR :<br>Spola bakåt, snabbspela bakåt<br>DVD / videoinnehåll :<br>Sök bakåt  |
|  | <b>Snabbspola framåt / hoppa över</b><br>VCR :<br>Snabbspola framåt, snabbspela framåt<br>DVD / videoinnehåll :<br>Hoppa till nästa spår, titel eller kapitel |
|  | <b>Snabbspola framåt / sök</b><br>VCR :<br>Snabbspola framåt, snabbspela framåt<br>DVD / videoinnehåll :<br>Sök framåt  |
|  | <b>Paus</b><br>Paus / fortsätt<br>DVD : Håll intryckt för att spela långsamt  |
|  | <b>[Direct TV Rec] ➔ (sid. 87, 89)</b><br><b>[One Touch-inspelning] ➔ (sid. 63)</b>   |

### Hur man ändrar kod

All utrustning från Panasonic har en typspecifik fjärrkontrollkod. Ändra koden så att den stämmer överens med den utrustning som du vill styra.

#### Tryck och håll ner Viloläge av / på vid följande användning

Mata in rätt kod, se tabellen nedan



Tryck på 

| Typ av utrustning, funktioner   | Kod           |
|---|---------------|
| DVD-inspelare, DVD-spelare, Blu-ray-spelare   | 70            |
| Hemmabio, Blu-ray-hemmabio  | 71            |
| Videobandspelare  | 72            |
| Användning i USB HDD Recording (sid. 63), Mediaspelaren (sid. 65), DLNA-funktioner (sid. 81) eller Direct TV Recording (sid. 87, 89)<br>Använda utrustning i VIERA Link (sid. 90) | 73 (standard) |

#### Anm.

- Bekräfta om fjärrkontrollen fungerar som den ska efter att koden har ändrats.
- Koderna kan återställas till fabriksvärden när du byter batterier.
- Vissa funktioner fungerar inte för all utrustning.

# Visa 3D-bilder

Du kan se 3D-bilder med innehåll eller program som motsvarar 3D-effekten genom att använda 3D-glasögon.

➔ **"Extra tillbehör"** (sid. 7)

Denna TV-apparat har stöd för [Frame Sequential]\*1, [Sida vid sida]\*2 och [Över och underkant]\*3 3D-format.

\*1 : 3D-formatet som bilderna för vänster och höger öga spelas in i högupplöst upplösning och spelas upp om vartannat.

\*2, \*3 : Andra tillgängliga 3D-format

• Visa 3D-bilder ➔ (sid. 33)

## Observera

Läs dessa instruktioner noggrant för att använda 3D-glasögonen på ett säkert och bekvämt sätt.

### Visa 3D-innehåll

- Använd inte 3D-glasögonen om du är överkänslig mot ljus, har hjärtproblem eller andra medicinska tillstånd.
- Sluta använda 3D-glasögonen omedelbart om du känner dig trött, om du mår illa eller om du upplever någon annan obehaglig känsla. När du ställer in effekten genom att använda [3D-justering], tänk på att 3D-bilderna varierar mellan olika individers synförmåga.
- Ta en lämplig paus när du har sett en 3D-film.
- Ta en paus på mellan 30 och 60 minuter när du har visat 3D-innehåll på interaktiva enheter som 3D-spel eller datorer.
- Var försiktig att inte slå till TV-skärmen eller andra människor oavsiktligt. När du använder 3D-glasögon kan du missbedöma avståndet mellan användare och skärm.
- 3D-glasögon får endast användas när du visar 3D-innehåll.
- Använd 3D-glasögonen där det inte förekommer störning från andra enheter med Bluetooth-signal.
- Om du lider av synproblem (kort- / långsynt, astigmatism, skillnader på vänster och höger öga), ska du se till att korrigera din syn innan du använder 3D-glasögonen.
- Sluta använda 3D-glasögonen om du tydligt ser dubbla bilder när du visar 3D-innehåll.
- Använd inte 3D-glasögon på ett avstånd som är mindre än det rekommenderade avståndet. Det rekommenderade visningsavståndet är minst tre gånger bildens höjd.

TX-P42ST50Y : 1,6 m eller mer

TX-P50ST50Y : 1,9 m eller mer

TX-P55ST50Y : 2,1 m eller mer

När skärmens övre och nedre område är svarta, som i filmer, ska du se på skärmen från ett avstånd som är minst tre gånger den verkliga bildens höjd. (Detta betyder att avståndet blir mindre än det rekommenderade avståndet ovan.)

### Använda 3D-glasögon

- Var extra uppmärksam när barn använder 3D-glasögon. Som riktlinje bör 3D-glasögon inte användas av barn yngre än ca 5 till 6 år. Alla barn måste övervakas av föräldrar eller förmyndare som ska säkerställa deras hälsa och säkerhet när de använder 3D-glasögon.
- Innan du använder 3D-glasögon ska du kontrollera att det inte finns några föremål som kan gå sönder i närheten av användaren för att undvika materiella skador och personskador.
- Ta av 3D-glasögonen innan du rör dig omkring för att undvika fall eller personskador.
- Använd endast 3D-glasögonen för det avsedda syftet och inget annat.
- Använd inte 3D-glasögon i höga temperaturer.
- Använd inte 3D-glasögonen om de är fysiskt skadade.
- Använd inte några enheter (t.ex. mobiltelefoner, sändare) som sänder ut starka elektromagnetiska vågor i närheten av 3D-glasögonen eftersom det kan få dem att sluta fungera.
- Sluta använda 3D-glasögon omedelbart om ett fel inträffar.
- Sluta använda 3D-glasögonen omedelbart om du upplever hudrodnad, smärta eller hudirritation omkring näsan eller tinningarna.
- I sällsynta fall kan materialen som används i 3D-glasögonen orsaka en allergisk reaktion.

## 3D-glasögon (tillval)



**FULL HD RF**  
**3D**

- Använd Panasonics 3D-glasögon med denna logotyp och stöd för Bluetooth® trådlösa teknologi.

"Full HD 3D Glasses™"-logotypen visar produkter som är kompatibla med aktiva shutter 3D-glasögon och standarden för teknologin som licensieras av Full HD 3D Glasses Initiative. RF-märkningen på logotypen avser det trådlösa systemet (Bluetooth® trådlösa teknologi), och du kan använda 3D-glasögon och TV som har samma märkning tillsammans.

### Anm.

- Använd 3D-glasögonen inom cirka 3,2 meter från TV:n. Du kan inte se 3D-bilder när 3D-glasögonen är för långt från TV-apparaten, p.g.a. svårigheten i att motta radiovågor från TV-apparaten.
- Räckvidden kan förkortas beroende på hinder mellan TV:n och 3D-glasögonen, eller omgivande miljö.
- Det finns skillnader mellan olika individers synavstånd när 3D-glasögon används.
- 3D-glasögon kanske inte fungerar ordentligt utanför synavståndet.



Du kan uppleva 3D-bilder på en mängd olika sätt.  
(Frame Sequential, Sida vid sida och Över och underkant är de 3D-format som stöds.)

### ■ Spela upp 3D-kompatibel Blu-ray-skiva (Frame Sequentialformat)

- Anslut den 3D-kompatibla spelaren via en komplett HDMI-kompatibel kabel.
- Om ingångsläget inte ändras automatiskt ska du välja ingångsläget som är anslutet till spelaren. (sid. 29)
- Om du använder en spelare som inte är kompatibel med 3D visas bilderna i 2D-läget.

### ■ 3D-stöd för sändningar

- Fråga leverantören av innehållet eller programmen om denna tjänst är tillgänglig.

### ■ 3D-foton och 3D-video som tagits med 3D-kompatibla produkter från Panasonic

- Tillgänglig i Mediaspelaren (sid. 66 - 68, 70) och nätverkstjänster (sid. 82)

### ■ 2D-bilder konverterade till 3D

- Ställ in [2D→3D] i [Val av 3D-läge]. (sid. 34)

### Förberedelser

Genomför den första registreringen när 3D-glasögonen används för första gången. Detaljerad information finns i 3D-glasögonens bruksanvisning.

## 1 Slå på 3D-glasögonen och sätt på dem

- Anslutnings- och batteristatus visas längst ner till höger på skärmen.

## 2 Visa 3D-bilder

- Säkerhetsvarningar visas första gången du visar 3D-bilden. Välj [Ja] eller [Nej] för att fortsätta visa 3D-bilder. Om du väljer [Ja], visas detta meddelande igen på samma sätt när huvudströmbrytaren slås på nästa gång. Välj [Nej] om du inte vill visa meddelandet igen.
- Stäng av 3D-glasögon efter användning.

### Anm.

- 3D-glasögon medföljer ej. Köp 3D-glasögon vid behov. (sid. 7)
- För mer information om användning av 3D-glasögon, hänvisa till 3D-glasögonens bruksanvisning.
- 3D-bilden eller 3D-effekten kanske inte är tillgänglig under följande förhållanden:
  - VIERA Connect-hemskärmen (sid. 19) visas.
  - [Ext insp.] i Timerprogrammering (sid. 52) pågår.
  - Direkt TV-inspelning (sid. 87, 89) pågår.

Vad gäller innehåll i formatet Frame Sequential och Sida-vid-sida (fullständig) kommer inga bilder att visas under förhållandena ovan.

- Om ljuset verkar flimra när 3D-glasögon används och rummet är belyst av lysrör eller dimmer, ändra inställningen i [3D-uppdateringsfrekvens]. (sid. 39)
- 3D-innehåll syns inte korrekt om 3D-glasögonen bärs upp-och-ned eller fram-och-bak.
- Bär inte 3D-glasögonen när du ser på något annat än 3D-bilder. Det kan vara svårt att se flytande kristalldisplayer (dataskärmar, digitallockor, miniräknare, o.s.v.) när du använder 3D-glasögonen.
- Använd inte 3D-glasögonen som solglasögon.
- 3D-effekter kan upplevas på olika sätt beroende på person.

## Ändra 2D - 3D-läge

Du ändrar enkelt visningsläget mellan 2D och 3D med hjälp av 3D-knappen.



Välj läge



- Objekt i [Val av 3D-läge] varierar beroende på tillstånd.

### [3D] / [2D] / [2D→3D]:

Visar lämplig bild när så önskas utan att välja 3D-format.

- Detta läge kanske inte fungerar ordentligt beroende på källbildens format. I sådant fall ska du välja lämpligt 3D-format manuellt.

## ■ Ändra 3D-format manuellt

När bilden inte ändras korrekt med [3D], [2D] eller [2D→3D]-läget, använd denna manuella inställning.

Vid ovanstående användning



(Röd)



Välj läge

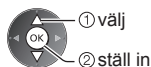
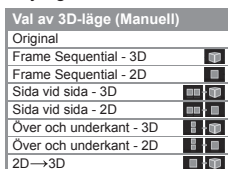

### [Original]:

Visar källbilden som den är.

- Används för att identifiera källbildens formattyp.

➔ ”Tabell med bilder som kan ses med varje [Val av 3D-läge (Manuell)] och källbildsformat” (se nedan)

[Frame Sequential - 3D] / [Frame Sequential - 2D] / [Sida vid sida - 3D] / [Sida vid sida - 2D] /

[Över och underkant - 3D] / [Över och underkant - 2D]:

Visar valt läge.

- Inte giltigt i Analogt läge och AV-läge

### [2D→3D]:

Konverterar 2D-bilder till 3D.

- Observera att 3D-bilderna som visas skiljer sig något från originalen.
- Användning av denna funktion i vinstsyfte eller offentlig visning av bilder som konverterats från 2D till 3D på platser som affärer, hotell, o.s.v. kan vara ett brott mot upphovsrättsägarens rättigheter enligt upphovsrättslagen.

### Tabell med bilder som kan ses med varje [Val av 3D-läge (Manuell)] och källbildsformat

Om bilden verkar vara onormal, se i tabellen nedan för att välja korrekt 3D-läge.

| [Val av 3D-läge]            | [Original] | [Frame Sequential - 3D] | [Sida vid sida - 3D] | [Över och underkant - 3D] | [2D→3D]       |
|-----------------------------|------------|-------------------------|----------------------|---------------------------|---------------|
| Frame Sequential            |            | <br>Normal 3D*1         |                      |                           |               |
| Sida vid sida (Fullständig) |            |                         | <br>Normal 3D*1      |                           |               |
| Sida vid sida               |            |                         | <br>Normal 3D*1      |                           |               |
| Över och underkant          |            |                         |                      | <br>Normal 3D*1           |               |
| Normalt format (2D)         |            |                         |                      |                           | <br>Normal 3D |

\*1 : Vid val av [Frame Sequential - 2D], [Sida vid sida - 2D] eller [Över och underkant - 2D], visas bilderna utan 3D-effekt.

- Beroende på spelaren och sändningarna kan bilden skilja sig från bilderna ovan.

## 3D-inställningar

Om 3D-bilderna inte visas korrekt eller verkar vara ovanliga ska du justera och ställa in 3D inställningarna.



### 1 Visa meny

[MENU]

### 2 Välj [Bild]



### 3 Välj [3D inställningar]

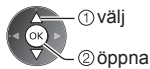
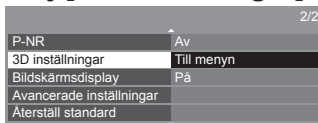

### 4 Välj en av följande funktioner och ställ in



■ För att återvända till TV

EXIT



| Funktion             | Justering / konfiguration (alternativ)  |
|----------------------|---|
| 2D→3D Djup           | Väljer en nivå för 3D-bilddjup för att visa konverterade 2D-bilder<br>[Minimum] / [Mellan] / [Maximum]  |
| 3D-justering         | Justera 3D-effekten (utom för [2D→3D]-läget) [Av] / [På]<br><ul style="list-style-type: none"> <li>Ställ in [På] för att aktivera inställningen [Effekt].</li> <li>När inställt på [På], visas en säkerhetsanvisning. Läs den noga och tryck sedan på knappen BACK/RETURN för att gå till inställningen [Effekt].</li> </ul> <b>[Effekt]:</b> Justerar 3D-djup beroende på innehåll eller efter dina önskemål.  |
| Bildsekvens          | Välj [Omvänd] om du känner att djupkänslan är ovanlig (utom för [2D→3D]-läget)<br>[Normal] / [Omvänd]   |
| Kantutjämning        | Välj [På] om du känner att de färgade delarna av en bild inte är tillräckligt jämna (utom för [2D→3D]-läget) [Av] / [På]  |
| 3D Detection         | Känner automatiskt av 3D-signaler [Av] / [På] / [På (Avancerad)]<br><b>[På (Avancerad)]:</b> Känner av alla 3D-signaler och visar 3D-bilden automatiskt.<br><b>[På]:</b> Känner av särskilda 3D-signaler (Frame Sequential o.s.v.) och visar 3D-bilden automatiskt.<br><ul style="list-style-type: none"> <li>För att visa 3D-bilder utan några meddelanden och åtgärder, ställ in [På (Avancerad)].</li> </ul> |
| 3D signalmeddelande  | Ställer in om ett meddelande ska visas när en signal av 3D-format hittas [Av] / [På]<br><ul style="list-style-type: none"> <li>För DVB-, komponent- och HDMI-ingångar</li> <li>Denna funktion är inte tillgänglig när [3D Detection] är inställd på [På (Avancerad)].</li> </ul>  |
| Säkerhetsanvisningar | Visar säkerhetsanvisningar för visning av 3D-bilder   |

#### Anm.

- [3D-justering] och [Bildsekvens] läggs inte till i minnet när du byter ingångsläge eller -kanal.

# Använda VIERA TOOLS

Du kan enkelt få tillgång till vissa specialfunktioner via VIERA TOOLS-funktionen.



## 1 Visar funktionsikoner



## 2 Välj en funktion



■ För att återvända till TV



## ■ Följ anvisningarna för respektive funktion



[VIERA Link]  
➔ (sid. 89 - 92)



[Foto]\*  
➔ (sid. 66)



[Video]\*  
➔ (sid. 70)



[Inspelad TV]\*  
➔ (sid. 71)



[Musik]\*  
➔ (sid. 74)



[VIERA Connect]  
➔ (sid. 19, 84)



[Mediaserver]\*  
➔ (sid. 81)

\*När två eller fler kompatibla apparater ansluts visas en valskärm.  
Markera då önskad typ och öppna den.

### Anm.

- Om den valda funktionen inte är tillgänglig kan användningsdemonstrationen visas. Tryck på OK-knappen sedan den otillgängliga funktionen valts.

# Använda menyfunktioner

Från olika menyer kan du ställa in bild, ljud och andra funktioner.



1

## Visa meny



• Visar vilka funktioner som kan ställas in (varierar beroende på insignalen).

2

## Välj meny

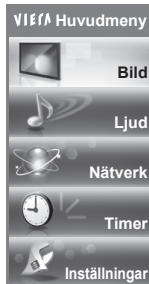

3

## Välj objektet

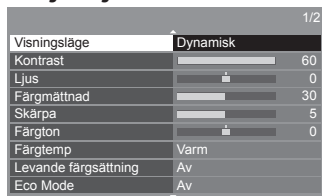

■ För att när som helst återgå till TV



■ För att gå till föregående skärm



■ För att byta menysida



■ Välj bland alternativen



■ Justera med hjälp av reglaget



■ Gå till nästa skärm

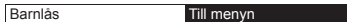

Visar nästa skärm



■ Mata in tecken från meny Skriv in

Du kan mata in namn eller nummer för vissa funktioner.



Ange ett tecken i taget



Lagra



• Du kan ange tecken med sifferknapparna. ➔ "Teckentabell för sifferknappar" (sid. 103)

■ För att återställa inställningarna

- Endast bild- eller ljudinställningar  
➔ [Återställ standard] i bildmenyn (sid. 39) eller ljudmenyn (sid. 41)
- För att initialisera alla inställningar  
➔ [Fabriksinställningar] (sid. 45)

## Menylista

| Meny | Funktion                            | Justering / konfiguration (alternativ)   |
|------|-------------------------------------|--|
| Bild | Visningsläge                        | <p>Väljer ditt favoritläge för bildförhållande för varje ingång<br/> <b>[Dynamisk] / [Normal] / [Bio] / [True Cinema] / [Spel]</b><br/> <b>[Dynamisk]:</b><br/>           Förbättrar kontrasten och skärpan för visning i ett ljust rum.<br/> <b>[Normal]:</b><br/>           Normal användning för visning i ett rum med normala ljusförhållanden.<br/> <b>[Bio]:</b><br/>           Förbättrar kontrasten, svärtan och färgåtergivningen för visning av filmer i ett mörkt rum.<br/> <b>[True Cinema]:</b><br/>           Återger bildens ursprungliga kvalitet exakt utan några korrigeringar.<br/> <b>[Spel]:</b><br/>           Ger lämpliga bilder för snabb responssignal som passar för spel.</p> <ul style="list-style-type: none"> <li>• Inte tillgänglig i TV-läge</li> <li>• För att visa en fortlöpande speltid i spelläget ► [Visning av speltid] (sid. 44)</li> </ul> <p>För varje visningsläge kan [Kontrast], [Ljus], [Färgmättnad], [Skärpa], [Färgton], [Färgtemp], [Levande färgsättning], [Eco Mode], [P-NR] och [3D-COMB] justeras och lagras för varje ingång.<br/>           Dessutom kan du justera detaljerade inställningar när [Avancerat] i inställningsmenyn är inställt på [På]. ► (sid. 44)</p> <ul style="list-style-type: none"> <li>• Du kan ställa in [Visningsläge] i 2D- och 3D-läge för vardera.</li> </ul> |
|      | Kontrast, Ljus, Färgmättnad, Skärpa | Justerar inställningarna av dessa alternativ efter önskemål  |
|      | Färgton                             | Justerar bildtonen för att passa din smak <ul style="list-style-type: none"> <li>• För mottagning av NTSC-signal</li> </ul>  |
|      | Färgtemp                            | Ställer in bildens färgtemperatur <b>[kall] / [Normal] / [Varm]</b> <ul style="list-style-type: none"> <li>• Gäller ej när [Visningsläge] är inställt på [True Cinema]</li> </ul>  |
|      | Levande färgsättning                | Justerar automatiskt färgerna så att de blir mer livfulla <b>[Av] / [På]</b>   |
|      | Eco Mode                            | Funktionen Automatisk ljusstyrka<br>Justerar bildinställningar automatiskt efter rådande ljusförhållanden <b>[Av] / [På]</b>   |
|      | P-NR                                | Bildbrusreducering<br>Minskar oönskat bildbrus och flimmer i bildens konturer<br><b>[Av] / [Minimum] / [Mellan] / [Maximum] / [Auto]</b> <ul style="list-style-type: none"> <li>• Gäller ej när [Visningsläge] är inställt på [Spel]</li> </ul>  |
|      | 3D-COMB                             | Gör stillbilder eller långsamma rörliga bilder mer levande <b>[Av] / [På]</b> <ul style="list-style-type: none"> <li>• Ibland kan färgmönster uppstå i stillbilder och långsamt rörliga bilder. Ställ in på [På] för att visa skarpare och mer exakta färger.</li> <li>• För PAL- / NTSC-signalmottagning i TV-läge eller från komposit (ej 3D-läge)</li> </ul>  |
|      | 3D inställningar                    | Justerar och ställer in för visning av 3D-bilder (sid. 35)   |
|      | Bildskärmsdisplay                   | Stänger av skärmen när du väljer [Av]<br><b>[Av] / [På]</b> <ul style="list-style-type: none"> <li>• Ljudet är aktiverat även om skärmen stängs av.</li> <li>• Tryck på valfri knapp (ej Standby) för att slå på skärmen.</li> <li>• Denna funktion är energibesparande när du vill lyssna på ljudet utan att titta på TV-skärmen.</li> </ul>  |

| Meny                                    | Funktion   | Justering / konfiguration (alternativ)   |
|---|--|--|
| Avancerade inställningar<br><b>Bild</b> | <b>Intelligent Frame Creation</b>  | Kompenserar automatiskt bildhastigheten och tar bort skakningar för att göra bilden jämn och tydlig <b>[Av]</b> / <b>[Minimum]</b> / <b>[Mellan]</b> / <b>[Maximum]</b> <ul style="list-style-type: none"> <li>• Beroende på innehållet kan bilderna vara brusiga. För att förhindra brusigheten, ändra inställningen.</li> <li>• Gäller ej när [Visningsläge] är inställt på [Spel]</li> </ul>  |
|   | <b>24p Smooth Film</b>   | Kompenserar automatiskt bildhastigheten för att återge filmbilder med en 24p källa på ett jämnt sätt <b>[Av]</b> / <b>[Minimum]</b> / <b>[Mellan]</b> / <b>[Maximum]</b> <ul style="list-style-type: none"> <li>• Detta är endast tillgängligt för 24p-signalingång och visas istället för [Intelligent Frame Creation].</li> <li>• Gäller ej när [Visningsläge] är inställt på [Spel]</li> </ul>  |
|   | <b>Film Cadence detektering</b>  | Förbättrar den vertikala upplösningen för filmbilder <b>[Av]</b> / <b>[På]</b> <ul style="list-style-type: none"> <li>• Denna funktion är tillgänglig för interlaced signal (utom i VIERA Connect eller när [Visningsläge] är inställt på [Spel]).</li> </ul>  |
|   | <b>3D-uppdateringsfrekvens</b>   | Minskar störningar och flimrar i 3D-bilderna vid användning av 3D-glasögon <b>[Auto]</b> / <b>[100Hz]</b> / <b>[120Hz]</b><br><b>[100Hz]:</b><br>Om ljuset verkar flimra under lysrör (eller dimmers) på 50 Hz.<br><b>[120Hz]:</b><br>Om ljuset verkar flimra under lysrör (eller dimmers) på 60 Hz.   |
|   | <b>Sidopanel</b>   | Justerar ljusstyrkan på sidopanelen <b>[Av]</b> / <b>[Låg]</b> / <b>[Mellan]</b> / <b>[Hög]</b> <ul style="list-style-type: none"> <li>• Rekommenderad inställning är [Hög] för att förhindra "bildkvarhållning" på panelen.</li> </ul>  |
|   | <b>16:9 Overscan</b>   | Väljer den skärmdel som ska visa bilden <b>[Av]</b> / <b>[På]</b><br><b>[På]:</b><br>Förstorar bilden så att kanterna inte syns.<br><b>[Av]:</b><br>Visar bilden i ursprunglig storlek. <ul style="list-style-type: none"> <li>• Ställ in på [På] om det blir störningar i skärmkanterna.</li> <li>• Funktionen är tillgänglig när bildförhållandet är inställt på [Auto] (endast 16:9-signal) eller [16:9].</li> <li>• Inställningen kan sparas separat för SD (Standard definition) och HD (High definition).</li> <li>• Inte tillgänglig för VIERA Connect</li> </ul> |
|   | <b>AV-färgsystem</b>   | Väljer annat färgsystem beroende på AV-lägets videosignaler <b>[Auto]</b> / <b>[PAL]</b> / <b>[SECAM]</b> / <b>[M. NTSC]</b> / <b>[NTSC]</b>   |
|   | <b>DVI-ingång</b>  | Ändrar den svarta nivån i bilden för HDMI-ingångsläget mot DVI-ingångssignal manuellt <b>[Normal]</b> / <b>[Fullständig]</b> <ul style="list-style-type: none"> <li>• När DVI-ingångssignalen från extern utrustning visas, särskilt från dator, kanske den svarta nivån inte passar. Välj i så fall [Full].</li> <li>• Den svarta nivån för HDMI-ingångssignal justeras automatiskt.</li> <li>• För HDMI-ingångsläge med DVI-ingångssignal</li> </ul>   |
|   | <b>Pixelrotation</b>   | Väljer läget för svajande av bild för att förhindra "bildkvarhållning" på panelen <b>[Auto]</b> / <b>[På]</b><br><b>[Auto]:</b><br>Fungerar automatiskt endast för lämpliga bilder och du upptäcker sällan svajandet.  |
| <b>Skärmtvätt</b>                       | Visar ett rullande mönster för att hjälpa panelen att eliminera "bildkvarhållning" <ul style="list-style-type: none"> <li>• Tryck på OK-knappen för att starta rullningen och tryck på valfri knapp (ej standby) för att avsluta detta läge.</li> <li>• För en positiv effekt vid eliminering av "bildkvarhållning" kan det vara nödvändigt att visa under en längre tid.</li> </ul> |  |
| <b>Återställ standard</b>               | Tryck på OK för att återställa nuvarande bildvisningsläge för den valda insignalen till standardläge   |  |

| Meny | Funktion  | Justering / konfiguration (alternativ)   |
|------|---|--|
| Ljud | Ljudinställning   | <p>Väljer ditt favoritljudläge <b>[Musik]</b> / <b>[Tal]</b> / <b>[Personlig]</b></p> <ul style="list-style-type: none"> <li>• Det valda läget påverkar alla ingångssignaler.</li> </ul> <p><b>[Musik]:</b><br/>Förbättrar ljudkvaliteten för musikvideo, etc.</p> <p><b>[Tal]:</b><br/>Förbättrar ljudkvaliteten för nyheter, drama, etc.</p> <ul style="list-style-type: none"> <li>• Du kan justera inställningarna för [Bas] och [Diskant] i lägena Musik och Tal, och inställningarna lagras för varje läge.</li> </ul> <p><b>[Personlig]:</b><br/>Justera ljudet manuellt med hjälp av equalizern så att det stämmer med dina krav på ljudkvalitet.</p> <ul style="list-style-type: none"> <li>• I läget Användare visas [Equalizer] på ljudmenyn istället för [Bas] och [Diskant]. Välj [Equalizer] och justera frekvensen. ➔ [Equalizer] (se nedan)</li> </ul> |
|      | Bas   | Justerar nivån så att låga, djupa ljud framhävs eller minimeras  |
|      | Diskant   | Justerar nivån så att skarpa, höga ljud framhävs eller minimeras   |
|      | Equalizer   | <p>Justera frekvensnivån så att den stämmer med dina krav på ljudkvalitet</p> <ul style="list-style-type: none"> <li>• Denna funktion är tillgänglig när [Ljudinställning] är inställd på [Personlig].</li> <li>• Välj frekvensen och ändra frekvensnivån med hjälp av markörknappen.</li> <li>• För att förbättra basljudet, höj nivån på den lägre frekvensen. För att förbättra diskantljudet, höj nivån på den högre frekvensen.</li> <li>• För att återställa nivån på båda frekvenserna till standardinställningar, välj [Återställ standard] med hjälp av markörknappen, och tryck sedan på knappen OK.</li> </ul>  |
|      | Balans  | Justerar volymnivåerna på höger och vänster högtalare  |
|      | Volym hörlur  | Justerar volymen i hörlurarna  |
|      | Surround  | <p>Inställningar för surroundljud <b>[Av]</b> / <b>[V-Audio]</b> / <b>[V-Audio Surround]</b></p> <p><b>[V-Audio]:</b><br/>Ger en dynamisk förstärkning av bredden för att simulera förbättrade rymdeffekter.</p> <p><b>[V-Audio Surround]:</b><br/>Ger en dynamisk förstärkning av bredd och djup för att simulera förbättrade rymdeffekter.</p> <ul style="list-style-type: none"> <li>• Växling är även tillgänglig med fjärrkontrollens SURROUND-knapp (sid. 10).</li> </ul>  |
|      | Auto volym kontroll   | Reglerar automatiskt stora skillnader i ljudnivån mellan kanaler och ingångar <b>[Av]</b> / <b>[På]</b>  |
|      | Volymjustering  | Justerar volymen för enskilda kanaler eller ingångslägen   |
|      | Avstånd högt. till vägg   | <p>Kompenserar för lågfrekvent ljud p.g.a. avståndet mellan högtalare och vägg <b>[Över 30 cm]</b> / <b>[Under 30 cm]</b></p> <ul style="list-style-type: none"> <li>• Om avståndet mellan TV-apparaten och väggen är mer än 30 cm rekommenderas [Över 30 cm].</li> <li>• Om avståndet mellan TV-apparaten och väggen är mindre än 30 cm rekommenderas [Under 30 cm].</li> </ul>   |
| MPX  | <p>Väljer ljudläget multiplex (om tillgängligt)</p> <p><b>[Stereo]:</b> Använd detta som standard.</p> <p><b>[Mono]:</b> Om inte stereosignaler kan tas emot.</p> <p><b>[M1]</b> / <b>[M2]:</b> Tillgängligt vid mottagning av monosignaler.</p> <ul style="list-style-type: none"> <li>• För analogt läge</li> </ul> |  |



| Meny    | Funktion   | Justering / konfiguration (alternativ)   |
|---------|--|--|
| Ljud    | Ljudpreferens  | <p>Väljer initialinställningen för ljudspår <b>[Auto]</b> / <b>[Flera kanaler]</b> / <b>[Stereo]</b> / <b>[MPEG]</b></p> <ul style="list-style-type: none"> <li>• Valbara alternativ beror på vilket land du valde.</li> </ul> <p><b>[Auto]</b>: Väljer automatiskt ljudspåren om det finns mer än två spår. Prioriteringen sker i följande ordning - Dolby Digital Plus, HE-AAC, Dolby Digital, MPEG.</p> <p><b>[Flera kanaler]</b>: Prioritet ges till flerkanaliga ljudspår.</p> <p><b>[Stereo]</b>: Prioritet ges till ljudspår i stereoljud (2-kanaligt).</p> <p><b>[MPEG]</b>: Prioritet ges till MPEG.</p> <ul style="list-style-type: none"> <li>• Dolby Digital Plus och Dolby Digital är de metoder för att koda digitala signaler som har utvecklats av Dolby Laboratories. Förutom i stereoljud (2-kanaligt) kan dessa signaler även vara flerkanaliga ljudsignaler.</li> <li>• HE-AAC är en perceptuell kodningsmetod, som används för att komprimera digitalt ljud för effektiv lagring och överföring.</li> <li>• MPEG är en metod för ljudkomprimering som komprimerar ljudet till en mindre storlek, utan att man förlorar någon större grad av ljudkvaliteten.</li> <li>• Dolby Digital Plus och HE-AAC är teknologi som har utvecklats för program i HD (högdefinition).</li> <li>• För DVB-läge</li> </ul> |
|         | Ljudtyp  | <p>Inställningar för berättarröst för användare med nedsatt syn (endast tillgängligt i vissa länder) <b>[Normal]</b> / <b>[För publik med nedsatt syn]</b></p> <ul style="list-style-type: none"> <li>• Ställ in <b>[För publik med nedsatt syn]</b> för att aktivera ljudspåret när det är tillgängligt i sändningen</li> <li>• För DVB-läge</li> </ul>   |
|         | SPDIF-val  | <p>SPDIF : Ett standardiserat filformat för ljudöverföring</p> <p>Väljer initial inställning för digital ljudutmatningssignal från DIGITAL AUDIO OUT-kontakten och HDMI2-kontakten (ARC-funktion) <b>[Auto]</b> / <b>[PCM]</b></p> <p><b>[Auto]</b>: Dolby Digital Plus, Dolby Digital och HE-AAC flerkanalsljud matas ut som Dolby Digital Bitstream. MPEG matas ut som PCM.</p> <p><b>[PCM]</b>: Digital utsignal är låst till PCM.</p> <ul style="list-style-type: none"> <li>• För DVB-läge eller videoinnehåll i Mediaspelaren / nätverkstjänster (sid. 73, 84)</li> <li>• ARC (Audio Return Channel) : En funktion för digital ljudutmatning med HDMI-kabel</li> </ul>   |
|         | HDMI1 / 2 / 3-ingång   | <p>Väljs för att passa till signalen <b>[Digital]</b> / <b>[Analog]</b> (sid. 101)</p> <p><b>[Digital]</b>: När ljudet går via en HDMI-kabelanslutning</p> <p><b>[Analog]</b>: När ljudet inte går via en kabelansluten HDMI-DVI-adapter</p> <ul style="list-style-type: none"> <li>• För HDMI-ingång</li> </ul>   |
|         | SPDIF-fördröjning  | <p>Justerar ljudutmatningens fördröjningstid från DIGITAL AUDIO OUT-kontakten och HDMI2-terminalen (ARC-funktion) om ljudet inte synkroniseras med bilden</p> <ul style="list-style-type: none"> <li>• För DVB-läge</li> </ul>   |
|         | Återställ standard   | <p>Tryck på OK för att återställa nuvarande Ljudläge, [Balans], [Volym hörlur] och [Surround] till standardinställningar</p>   |
| Nätverk | Förbindelseprov, Nätverksanslutning, Inställning trådl nätverk, IP/DNS-inställningar | <p>Ställer in nätverksinställningen som ska användas i din nätverksmiljö (sid. 78, 79)</p>   |
|         | Inställning nätverkslänk   | <p>Inställning för kontroll av TV:n med de enheter som är anslutna till nätverket (sid. 77)</p>  |

| Meny          | Funktion                 | Justering / konfiguration (alternativ)   |   |
|---------------|--------------------------|--|---|
| Nätverk       | Programvaruuppdatering   | Söker efter tillgängliga programuppdateringar från Panasonics webbplats  |   |
|               | Med. för ny programvara  | Ställer in om ett meddelande ska visas när ny programvara hittas via nätverket<br><b>[Av] / [På]</b>   |   |
|               | Nätverksstatus           | Visar nätverksstatus (MAC-adress, aktuella nätverksinställningar osv.)   |   |
| Timer         | Timerprogrammering       | Ställer in en timer för att spela in eller påminna om kommande program (sid. 52)<br>• För DVB-läge   |   |
|               | Av timer                 | Ställer in tiden tills TV:n automatiskt går in i viloläge<br><b>[Av] / [15] / [30] / [45] / [60] / [75] / [90] (minuter)</b> (sid. 22)   |   |
|               | Automatisk standby       | Ställer in tidsperioden som TV:n ska förbli påslagen när ingen åtgärd utförs<br><b>[Av] / [2] / [4] (timmar)</b><br>• Att starta Timerprogrammering automatiskt påverkar inte den här funktionen.<br>• Automatisk växling av ingång med ansluten utrustning påverkar den här funktionen och tidräkningen återställs.<br>• Ett meddelande visas 3 minuter innan TV:n går in i viloläge. |   |
| Inställningar | Eco-navigering           | Ställer automatiskt in TV:n till det lämpligaste energisparläget<br>• Om du trycker på OK-knappen ställs följande funktioner in enligt nedan :<br>[Eco Mode], [VIERA Link], [Link Ström av], [Standby Strömspar], [Energispar]<br>➔ [På]<br>[Intelligent auto standby] ➔ [På (utan påminnelse)]<br>[Automatisk standby] ➔ [2 timmar]   |   |
|               | Inspelningsinställningar | Inställningar för inspelningsfunktionen för USB HDD (sid. 61)  |   |
|               | Link-inställningar       | VIERA Link   | Ställer in för användning av VIERA Link-funktioner <b>[Av] / [På]</b> (sid. 88)   |
|               |                          | HDMI val bas. på innehåll  | Justerar bildinställningar automatiskt i enlighet med mottaget HDMI-innehåll via HDMI-kabel <b>[Av] / [Auto]</b><br>• Denna funktion är tillgänglig om den anslutna utrustningen stöder HDMI-innehåll.<br>• Information om innehållstypen visas under flera sekunder när den här funktionen är aktiv. |
|               |                          | AV1-ut   | Väljer den signal som ska överföras från TV till Q-Link <b>[TV] / [AV2] / [Monitor] [Monitor]</b> : Bilden visas på skärmen<br>• Komponent- och HDMI-signaler kan inte skickas ut.  |
|               |                          | Link Ström på  | Ställs in för användning av funktionen Link Ström på <b>[Av] / [På]</b> (sid. 87, 88)   |
|               |                          | Link Ström av  | Ställs in för användning av funktionen Link Ström av <b>[Av] / [På]</b> (sid. 87, 88)   |
|               |                          | Standby Strömspar  | Kontrollerar den anslutna utrustningen i viloläge för att minska förbrukningen<br><b>[Av] / [På]</b> (sid. 89)<br>• Denna funktion är tillgänglig när [VIERA Link] är inställd på [På] och [Link Ström av] är inställd på [På].   |

| Meny               | Funktion                  | Justering / konfiguration (alternativ)   |
|--------------------|---------------------------|--|
| Link-inställningar | Intelligent auto standby  | Gör så att ansluten utrustning som inte tittas på eller används går in i viloläge för att minska strömförbrukningen<br><b>[Av] / [På (med påminnelse)] / [På (utan påminnelse)]</b> (sid. 89)<br>• Denna funktion är tillgänglig när [VIERA Link] är inställd på [På]. |
|                    | Ladda ner                 | Inställningar för kanal, språk och land / region laddas ner till utrustning som är kompatibel med Q-Link eller VIERA Link och ansluten till TV-apparaten<br>• Kanalinställningen för DVB-C kan inte laddas ned.  |
| Barnlås            |                           | Tillämpar åtkomstkontroll för kanaler eller ingångar för att förhindra obehörig åtkomst (sid. 55)  |
| Stationssökning*   | Redigering av favoriter   | Skapar en lista med favoritkanaler (sid. 48)<br>• Inte tillgänglig i analogt läge  |
|                    | Kanallista                | Hoppar över oönskade kanaler eller redigerar kanaler (sid. 49)   |
|                    | Autosökning               | Söker automatiskt efter kanaler som kan tas emot (sid. 46, 47)   |
|                    | Manuell sökning           | Söker efter kanaler manuellt (sid. 50)   |
|                    | Uppdatering av kanallista | Uppdaterar kanallistan samtidigt som dina inställningar behålls (sid. 51)<br>• För DVB-läge  |
|                    | Favoritnät                | Väljer ditt favoritnät för varje programföretag (endast tillgänglig i vissa länder)<br>• För DVB-läge  |
|                    | Nytt kanal-meddelande     | Ställer in om ett meddelande ska visas när en ny kanal hittas <b>[Av] / [På]</b> (sid. 51)<br>• För DVB-läge   |
|                    | Byte av operatör (DVB)    | Ställ in på [På] för att aktivera ett meddelande för att växla till den tillgängliga tjänsten (endast tillgängligt i vissa länder) <b>[Av] / [På]</b><br>• För DVB-C-läge  |
|                    | Signalförhållande         | Kontrollerar signalstatus (sid. 51)<br>• Inte tillgänglig i analogt läge   |
|                    | Dämpare                   | Reducerar automatiskt DVB-C-signalen för att förhindra störningar <b>[Av] / [På]</b><br>• Om DVB-C-signalen är för stark kan störningar uppstå. Ställ in så fall in på [På] för att reducera signalen automatiskt.   |
| Språk              | Lägg till TV-signal       | Lägger till TV-läget<br>• Denna funktion är tillgänglig första gången du använder TV:n om du hoppar över att ställa in lägen via [Autosökning].<br>• För att använda funktionen, se "Automatisk inställning" första gången du använder TV:n (sid. 15).                 |
|                    | Menyspråk                 | Ändrar språk i menyerna  |
|                    | Valt ljud 1 / 2           | Väljer första och andra språk för DVB-multiljud (beror på programföretag)  |
|                    | Vald undertext 1 / 2      | Väljer första och andra språk för DVB-textning (beror på programföretag)<br>• För att visa textning ➔ (sid. 21)  |
|                    | Vald text-tv              | Väljer önskat språk för DVB-text-TV (beror på programföretag)  |

| Meny                   | Funktion   | Justering / konfiguration (alternativ) |  |
|------------------------|--|--|--|
| Använda menyfunktioner | Menyinställningar  | <b>Val av typ på undertext</b>         | Väljer önskad typ på undertext [ <b>Normal</b> ] / [ <b>Vid hörselnedsättning</b> ]<br><ul style="list-style-type: none"> <li>• [Vid hörselnedsättning] erbjuder hjälpmedel för förståelse och uppskattning med DVB-text (beroende på programföretag).</li> <li>• [Vald undertext 1 / 2] i [Språk] ges prioritet.</li> </ul>   |
|                        |  | <b>Text-TV</b>                         | Text-TV-visningsläge [ <b>TOP (FLOF)</b> ] / [ <b>Lista</b> ] (sid. 27)  |
|                        |  | <b>Text-tv teckeninställning</b>       | Väljer teckensnitt för text-TV på olika språk [ <b>Väst</b> ] / [ <b>Öst1</b> ] / [ <b>Öst2</b> ]<br><b>[Väst]:</b> Engelska, franska, tyska, grekiska, italienska, spanska, svenska, turkiska m.fl.<br><b>[Öst1]:</b> Tjeckiska, engelska, estniska, lettiska, rumänska, ryska, ukrainska m.fl.<br><b>[Öst2]:</b> Tjeckiska, ungerska, lettiska, polska, rumänska m.fl.   |
|                        |  | <b>Standardguide</b>                   | Väljer standardtypen av TV-guide när GUIDE-knappen trycks in (endast tillgängligt i vissa länder) [ <b>Kanallista</b> ] / [ <b>TV Guide</b> ]<br><b>[TV Guide]:</b><br>Electronic Programme Guide (EPG) är tillgänglig. <ul style="list-style-type: none"> <li>• För att använda EPG ➔ (sid. 24)</li> </ul> <b>[Kanallista]:</b><br>Kanallistan visas istället för EPG.  |
|                        |  | <b>Ingångsmärkning</b>                 | Öppnar listan för ingångsmärkning för att välja varje ingångsläge eller ställa in för att hoppa över oanslutna ingångar för enkel identifikation och val i [Val av TV-band] (sid. 20), [Ange signal] (sid. 29) eller rad<br><ul style="list-style-type: none"> <li>• För att märka varje ingångsläge, välj [Skriv in] och ange tecken (max. 10 tecken).</li> <li>• För att hoppa över ingångsläget, välj [Hoppa över].</li> </ul>  |
|                        |  | <b>Tidsgräns för visning</b>           | Ställer in hur länge informationsraden visas på skärmen<br>[ <b>visas ej</b> ] / [ <b>1</b> ] / [ <b>2</b> ] / [ <b>3</b> ] / [ <b>4</b> ] / [ <b>5</b> ] / [ <b>6</b> ] / [ <b>7</b> ] / [ <b>8</b> ] / [ <b>9</b> ] / [ <b>10</b> ] (sekunder)   |
|                        |  | <b>VIERA Connect Banner</b>            | Ställer in visning av introduktionsraden för VIERA Connect [ <b>Av</b> ] / [ <b>På</b> ] (sid. 19, 20)   |
|                        |  | <b>Visning av speltid</b>              | Ställ in på [ <b>På</b> ] för att kontinuerligt visa tiden som tillbringats i spelläge var 30:e minut i skärmens övre högra hörn [ <b>Av</b> ] / [ <b>På</b> ]<br><ul style="list-style-type: none"> <li>• Denna funktion är tillgänglig när [Visningsläge] är inställd på [Spel]. ➔ (sid. 38)</li> </ul>  |
|                        |  | <b>Datatjänst applikation</b>          | Ställs in för användning av applikationen hybrid-TV (beroende på valt land och programföretag) [ <b>Av</b> ] / [ <b>Auto start Av</b> ] / [ <b>Auto start På</b> ] (sid. 56)<br><ul style="list-style-type: none"> <li>• För DVB-läge</li> </ul>   |
|                        |  | <b>Radioläge</b>                       | Ställer in timern för automatisk avstängning av skärmen när en radiokanal har valts [ <b>Av</b> ] / [ <b>5</b> ] / [ <b>10</b> ] / [ <b>15</b> ] / [ <b>20</b> ] (sekunder)<br><ul style="list-style-type: none"> <li>• Ljudet är aktiverat även om skärmen stängs av. Denna funktion är energibesparande när du vill lyssna på en radiokanal.</li> <li>• Tryck på en valfri knapp förutom Standby, Volym upp / ner och MUTE för att slå på skärmen.</li> <li>• Inte tillgänglig i analogt läge</li> </ul> |
| <b>CI-modul</b>        | Ställs in för att se krypterade kanaler o.s.v. (sid. 57)   |  |  |
| <b>DivX® VOD</b>       | Visar DivX VOD-registreringskoden (sid. 99)  |  |  |
| <b>Avancerat</b>       | Aktiverar avancerade bildinställningar [ <b>Av</b> ] / [ <b>På</b> ]<br><ul style="list-style-type: none"> <li>• Ställ in på [<b>På</b>] för att visa avancerade inställningar i Bildmenyn. (sid. 60)</li> </ul> |  |  |

| Meny          | Funktion                  | Justering / konfiguration (alternativ)   |  |
|---------------|---------------------------|--|--|
| Systemmeny    | USB-tangentbordslayout    | Väljer språket som ditt USB-tangentbord stödjer<br>• För information om användning av USB-tangentbord ➔ (sid. 101) |  |
|               | Fabriksinställningar      | Återställer alla inställningar till apparatens ursprungliga inställningar (sid. 58)                                |  |
|               | Systemuppdatering         | Laddar ner ny programvara till TV-apparaten (sid. 59)  |  |
|               | Programlicens             | Visar information om programlicensen   |  |
|               | Systeminformation         | Visar systeminformationen för TV-apparaten   |  |
|               | Information om enheten    | Visar enhetsinformationen för TV-apparaten   |  |
| Inställningar | Inställningar GUIDE Plus+ | Uppdatera  | Uppdaterar schemat för GUIDE Plus+ och reklaminformation för GUIDE Plus+-systemet (endast tillgängligt i vissa länder) (sid. 25)   |
|               |                           | Postnummer   | Anger ditt postnummer för visning av reklam i GUIDE Plus+ (endast tillgängligt i vissa länder) (sid. 25)   |
|               |                           | Systeminformation  | Visar systeminformationen för GUIDE Plus+ (endast tillgängligt i vissa länder)   |
|               | Övriga inställningar      | Startpreferens   | Väljer automatiskt ingång när TV:n slås på <b>[TV]</b> / <b>[AV]</b><br>• Ställ in på <b>[TV]</b> för att se bilden från TV-antennen. Ställ in på <b>[AV]</b> för att visa signalen från extern utrustning ansluten till AV1 eller HDMI1-terminal, t.ex. digitalbox.<br>• Den externa utrustningen måste vara påslagen och skicka en kontrollsignal för att automatisk växling vid påslagning ska kunna utföras. |
|               |                           | USB-laddning i standby.  | Möjliggör strömförsörjning från USB-porten i viloläge <b>[Av]</b> / <b>[På]</b><br>• Tillgängligt för att ladda de uppladdningsbara 3D-glasögonen (tillval)<br>• Denna funktion är tillgänglig i viloläge.   |
|               |                           | Energispar   | Minskar bildens ljusstyrka för att sänka strömförbrukningen <b>[Av]</b> / <b>[På]</b>  |
|               |                           | Tidszon  | Ställer in tidszon<br>• Tidszonen baseras på GMT.  |

\*Inställningarna i [Stationssökning] är endast tillämpliga för valt TV-läge. Menynamnet varierar beroende på TV-läge. ([Sökmeny för DVB-C] / [Sökmeny för DVB-T] / [Analog stationssökning])

- En annan meny visas när [Avancerat] i Inställningsmenyn är inställt på [På], eller i läget för Mediaspelare / nätverkstjänster. (sid. 60, 65 - 74, 81 - 84)
- Bara tillgängliga funktioner kan väljas.

# Återvända från inställningsmenyn

Automatisk omsökning för alla kanaler som mottas i området.

- Denna funktion är tillgänglig om kanalinställning redan har utförts.
- Endast det valda läget söks om. Alla gamla kanalinställningar raderas.
- Om en PIN-kod för barnlås (sid. 55) har ställts in måste PIN-numret anges.
- Om inte sökningen gjordes klar ➔ **[Manuell sökning]** (sid. 50)

## DVB-C, DVB-T, Analoga kanaler

### 1 Välj DVB-C, DVB-T eller Analog

➔ (sid. 20)



### 2 Visa menyn och välj [Inställningar]

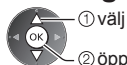

① välj

② öppna

### 3 Välj [Sökmeny för DVB-C], [Sökmeny för DVB-T] eller [Analog stationssökning]

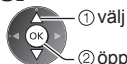
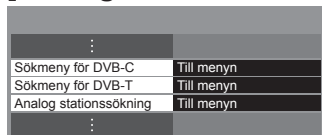

① välj

② öppna

### 4 Välj [Autosökning]



① välj

② öppna

### 5 Ställ in Autosökningsinställningarna (DVB-C)

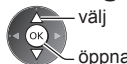
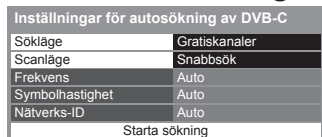

välj

öppna / lagra



- När du är klar med inställningarna, välj [Starta sökning].

- [Scanläge]

**[Fullständig]:** Genomsöker hela frekvensområdet.

**[Snabbsök]:** Genomsöker lämpliga frekvenser i ditt land.

- Normalt ska [Frekvens], [Symbolhastighet] och [Nätverks-ID] ställas in på [Auto].

Om [Auto] inte visas eller om det är nödvändigt, ange värdet som specificerats av din kabeltjänstleverantör med de numeriska knapparna.

### 6 Starta Autosökning (Inställningarna görs automatiskt)

DVB-C :

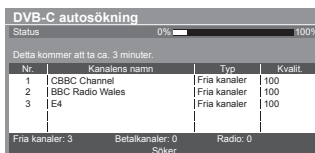
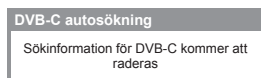

## 6

## DVB-T :

## DVB-T autosökning

Sökinformation för DVB-T kommer att raderas



| DVB-T autosökning                  |                 |                 |          |  |
|------------------------------------|-----------------|-----------------|----------|--|
| Status                             |                 | CH 5            | 69       |  |
| Detta kommer att ta ca. 3 minuter. |                 |                 |          |  |
| Kanal                              | Kanalens namn   | Typ             | Kvalit.  |  |
| 62                                 | CBBC Channel    | Fria kanaler    | 100      |  |
| 62                                 | BBC Radio Wales | Fria kanaler    | 100      |  |
| 62                                 | E4              | Fria kanaler    | 100      |  |
| 62                                 | Cartoon Nwk     | Fria kanaler    | 100      |  |
| Fria kanaler: 4                    |                 | Betalkanaler: 0 | Radio: 0 |  |
| Söker                              |                 |                 |          |  |

## Analog :

## Analog autosökning

Alla analoga inställningar kommer att raderas



| Analog autosökning                 |                  |
|------------------------------------|------------------|
| Sök                                | CH 2 78 CC 1 #11 |
| Detta kommer att ta ca. 3 minuter. |                  |
| Kanal                              | Kanalens namn    |
| CH 29                              |                  |
| CH 33                              | BBC1             |
|                                    |                  |
|                                    |                  |
|                                    |                  |
| Analog: 2                          | Söker            |

- Inställningar för kanal, språk och land / region laddas ner till utrustning som är kompatibel med Q-Link eller VIERA Link och ansluten till TV-apparaten.

**När det är klart kommer kanalen på den första positionen att visas.**

## Använd knapparna på TV:n för autosökning

För Autosökning, använd knapparna på TV-apparaten (sid. 11)

- 1 Tryck ner F-knappen uppregade gånger tills [Autosökning] visas  
F
- 2 Öppna [Autosökning]  
TV
- 3 Ställ in sök- och skanningsläge (DVB-C)  
 ↑ (välj objekt)  
 TV (ställ in)  
 AV (lagra)
- 4 Starta [Autosökning]  
TV

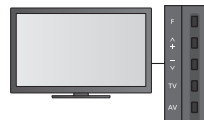

- För att återvända till TV  
F
- Kontrollpanelens meny visas på skärmen när kontrollpanelens knapp trycks in.

# Ställa in och ändra kanaler

Du kan ställa in kanaler igen eller göra en lista över favoritkanaler, hoppa över oönskade kanaler m.m.

## 1 Välj läge

→ (sid. 20)



## 2 Visa menyn och välj [Inställningar]



## 3 Välj [Sökmeny för DVB-C], [Sökmeny för DVB-T] eller [Analog stationssökning]

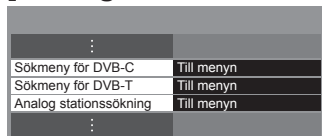

• Den visade funktionen beror på det valda läget.

## 4 Välj en av följande funktioner

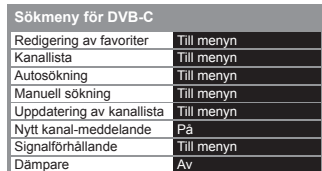

- Funktionerna varierar beroende på vilket land som valts (sid. 15).
- [Autosökning] → "Återvända från inställningsmenyn" (sid. 46, 47)

## Lista favorit-DVB-kanaler [Redigering av favoriter]

Skapa lista över favoritkanaler från olika programföretag (upp till 4 : [Favoriter]1 till 4).

DVB-favoritlistor är tillgängliga från "Kategori" på informationsraden (sid. 21) och TV-guideskrämen (sid. 24).

### 1 Välj en kanal som ska listas : Krypterad kanal)

Exempel : DVB-C

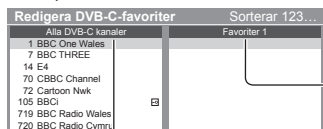

- För att sortera kanalnamnen i bokstavsordning



- För att visa övriga favoriter



- För att ändra kategori



### 2 Lägg till i favoritlistan

Exempel : DVB-C

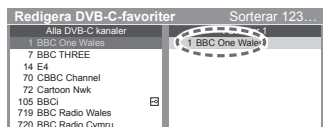

- Lägg till ett helt kanalpaket till listan på en gång

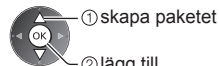

- För att lägga till alla kanaler i listan





## ■ För att redigera Favoritlista

### Medan markören är i fältet för favoriter för redigering

- För att flytta en kanal

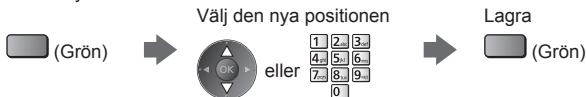

- För att ta bort kanalen



- För att ta bort alla kanaler



- För att namnge favoriterna



- För att använda de numeriska knapparna
- ➔ (sid. 103)

## 3 Lagra



## Hoppa över oönskade kanaler, redigera kanaler [Kanallista]

Du kan dölja (hoppa över) oönskade kanaler. De dolda kanalerna kan visas endast med denna funktion.

### Välj en kanal och visa / dölj

Exempel : DVB-C

| Alla DVB-C kanaler                                  | Sorterar 123... |
|---|-----------------|
| <input checked="" type="checkbox"/> 70 CBBC Channel |                 |
| <input checked="" type="checkbox"/> 72 Cartoon Nwk  |                 |
| <input checked="" type="checkbox"/> 105 BBCi        |                 |
| <input type="checkbox"/> 719 BBC Radio Wales        |                 |
| <input type="checkbox"/> 720 BBC Radio Cymru        |                 |
| <input type="checkbox"/> 1 BBC ONE Wales            |                 |
| <input checked="" type="checkbox"/> 7 BBC THREE     |                 |

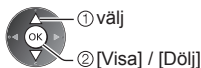

- : [Visa]
- : [Dölj] (hoppa över)

- För att visa alla kanaler



- För att sortera kanalnamnen i bokstavsordning (DVB)



- För att ändra kategori (DVB)



## ■ För att redigera kanaler

- För att byta / flytta en kanalposition (om tillgänglig)

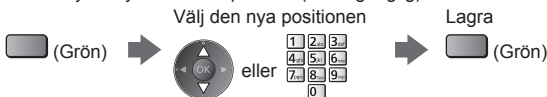

Exempel : Analog



- För att ställa in varje kanal ([Manuell sökning] (sid. 50)) (Analog)



- För att ändra namn på kanalen (analog)



- För att använda de numeriska knapparna
- ➔ (sid. 103)

### Anm.

- Om en videobandspelare är ansluten enbart med RF-kabel i analogt läge, redigera [VCR].

## Ställa in en DVB-kanal manuellt [Manuell sökning]

Normalt ska [Autosökning] eller [Uppdatering av kanallista] användas för att söka om DVB-kanaler. Använd denna funktion om sökning inte har slutförts eller om antennen måste justeras.

- Alla kanaler som hittas kommer att läggas till i kanallistan.

### DVB-C :

#### 1 Ange frekvensen

| Manuell DVB-C-sökning |               |     |    |
|-----------------------|---------------|-----|----|
| Frekvens              | 474.00 MHz    |     |    |
| Symbolhastighet       | Auto          |     |    |
| Service-ID            | Auto          |     |    |
| Starta sökning        |               |     |    |
| Signal kvalitet       | 100%          |     |    |
| Signalstyrka          | 100%          |     |    |
| Nr                    | Kanalers namn | Typ | Ny |



#### 2 Välj [Starta sökning]



- Normalt ska [Symbolhastighet] och [Service-ID] ställas in på [Auto].

### DVB-T :

#### 1 Justera frekvensen för varje kanal

| Manuell DVB-T-sökning |               |            |    |
|-----------------------|---------------|------------|----|
| Frekvens              | [CH21]        | 474.00 MHz |    |
| Signal kvalitet       | 100%          |            |    |
| Signalstyrka          | 100%          |            |    |
| Nr                    | Kanalers namn | Typ        | Ny |

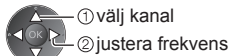

#### 2 Sök



- Ställ in den nivå där [Signalkvalitet] är maximal.

## Ställa in en analog kanal manuellt [Manuell sökning]

### [Finjustering]:

Används för små justeringar av stationsinställningen för en viss kanal (om den påverkats av väder eller liknande).

### [Manuell sökning]:

Ställ in analoga kanaler manuellt efter autosökning.

- Ställ in [Ljudsystem] och [Färg system] och utför sedan denna funktion. Ställ normalt in [Färg system] till [Auto].
- Om en videobandspelare är ansluten enbart med RF-kabel, välj kanalposition [0].

| Manuell analogsökning |       |   |      |
|-----------------------|-------|---|------|
| 1 BBC1                |       |   | CH33 |
| Finjustering          | ← 2 → |   |      |
| Manuell sökning       | 73    | 1 | 41   |
| Ljudsystem            | SC1   |   |      |
| Färg system           | Auto  |   |      |
| Lagra                 |       |   |      |

SC1 : PAL B, G, H / SECAM B, G  
SC2 : PAL I  
SC3 : PAL D, K / SECAM D, K  
F : SECAM L, L'

#### 1 Välj kanalposition



#### 2 Välj kanal



#### 3 Sök



#### 4 Välj [Lagra]



## Uppdatera DVB-kanal automatiskt [Uppdatering av kanallista]

Du kan lägga till nya kanaler, ta bort överhoppade kanaler, uppdatera namn och plats för kanaler automatiskt i kanallistan.

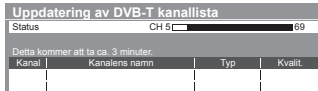

- Kanallistan uppdateras samtidigt som dina inställningar behålls för [Redigering av favoriter], [Kanallista], [Barnlås], etc.
- Beroende på signalens status kanske uppdateringen inte fungerar ordentligt.

## Visa ett meddelande [Nytt kanal-meddelande] (DVB)

Ställer in om ett meddelande ska visas när en ny DVB-kanal hittas.

Hittat nya kanaler!  
Tryck på OK för att uppdatera kanallistan.  
Tryck på EXIT för att ignorera.

- Om OK väljs utförs [Uppdatering av kanallista].

## Kontrollera DVB-signal [Signalförhållande]

Väljer en kanal och kontrollerar DVB-signalkvaliteten.

Att ha en god signalstyrka är inte en indikation på att signalen är tillräcklig för DVB-mottagning.

Använd signalkvalitetsindikatorn på följande sätt :

- Grön stapel : Bra
- Gul stapel : Svag
- Röd stapel : Dålig (Kontrollera markantennen eller kabeln)

- För att ändra kanal



Exempel :

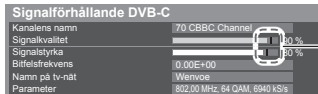

Dessa staplar visar maximalt signalvärde för den valda kanalen.

# Timerprogrammering

## Timerprogrammering från meny

Med Timerprogrammeringsmenyn kan du välja program som du vill ha påminnelser om att se eller spela in på den externa inspelningsenheten eller USB HDD. TV:n ställer in rätt kanal vid korrekt tidpunkt även om TV:n står i Standby-läge.

TV-guiden kan också användas för att ställa in en timerprogrammeringshändelse (sid. 26).

- Den här funktionen är inte tillgänglig i analogt läge.
- Timerprogrammering kan lagras upp till 15 händelser.
- Timerprogrammering fungerar endast pålitligt om korrekt tidsinformation skickas via signalen från programföretaget eller tjänsteleverantören.
- För inspelning med Timerprogrammering måste TV:n vara på eller i viloläge. Påminnelser visas endast när TV:n är på.
- Ingen annan kanal kan väljas medan inspelning med Timerprogrammering pågår.
- Inspelning av ett krypterat (kopieringsskyddat) program kanske inte är möjligt.
- När du spelar in program på en extern inspelningsapparat ska du kontrollera att du har gjort rätt inställningar på inspelningsapparaten som är ansluten till TV:n. Om en inspelningsenhet som är kompatibel med Q-Link, VIERA Link eller liknande teknologi ansluts till TV:n (sid. 87, 88) och [Link-inställningar] (sid. 42) har slutförts krävs inga inställningar på inspelningsenheten. Läs även inspelningsapparatens handbok.
- Utför timerprogrammeringen på inspelningsenheten om den inte är kompatibel med Q-Link, VIERA Link eller liknande teknologi. För att förbereda inspelaren, se inspelarens manual.
- För mer information om USB HDD inspelning ► (sid. 61, 100)
- Inspelningar till extern utrustning görs alltid i standardupplöst kompositvideo via SCART, även om originalprogrammet sänds i HD.
- 2 minuter före starttid visas ett påminnelsemeddelande om du tittar på TV.
  - För att ta bort meddelandet och påbörja programmering
  - För att avbryta programmeringen



### 1 Välj DVB-C- eller DVB-T

► (sid. 20)



### 2 Visa menyn och välj [Timer]



### 3 Välj [Timerprogrammering]

| Timerprogrammering | Till meny |
|--------------------|-----------|
| Av timer           | Av        |
| Automatisk standby | Av        |



# Ställ in inställningar för timerprogrammering

## 1 Börja göra inställningarna



## 2 Välj funktion ([Ext insp.], [USB HDD-insp] eller [Påminnelse])



### [Ext insp.] / [USB HDD-insp]:

Spelar in programmet på den externa inspelningsenheten eller USB HDD.

Kanalen byts automatiskt när programmet börjar och video- och ljudsignalerna avger signaler. 2 minuter före starttid visas ett påminnelsemeddelande om du tittar på TV.

### [Påminnelse]:

Påminner dig om att titta på programmet.

När du ser på TV visas en påminnelse 2 minuter före starttiden.

Tryck på OK-knappen för att växla till den programmerade kanalen.

## 3 Ställ in kanal, datum och tid (upprepa åtgärderna enligt nedan)

Ställ in objekt i ordningen 1 till 4.



välj objektet



ställ in

- 1, 3 och 4 kan även anges med de numeriska knapparna.



! : Överlappande timerprogrammeringshändelser

| Timerprogrammering |     |                 | Ons 26.10.2011 10:46   |                     |       |
|--------------------|-----|-----------------|------------------------|---------------------|-------|
| Funktion           | Nr. | Kanalens namn   | Datum                  | Start               | Slut  |
| Påminnelse         | D 7 | BBC7<br><TIMER> | Ons 26.10.2011         | 17:00<br>(90 min.)  | 18:30 |
| Ext insp.          | D 1 | BBC1<br><TIMER> | STTL<br>Ons 26.10.2011 | 18:00<br>(120 min.) | 20:00 |
| Ext insp.          | C 3 | ITV1<br><TIMER> | Tor 27.10.2011         | 21:30<br>(60 min.)  | 22:30 |
| ---                | --  | --              | --                     | --                  | --    |

Spelar in med textning (om tillgängligt)

- För att ange detta

(Gul)

(Tryck en gång till för att ta bort undertexterna)

Varaktighet (automatisk visning)

[C]: DVB-C

[D]: DVB-T

- Du kan inte ändra läge i menyn.

### 1 Kanalnummer

### 2 Datum



en dag innan

dagligen eller veckovis (tryck flera gånger)

- [Dagligen sö-lö]: Söndag till lördag
- [Dagligen må-lö]: Måndag till lördag
- [Dagligen må-fr]: Måndag till fredag
- [Varje vecka Lö/Fr/To/On/Ti/Må/Sö]: Samma tid samma dag varje vecka

### 3 Starttidpunkt

### 4 Sluttidpunkt

## 4 Lagra



## ■ För att redigera en timerprogrammeringshändelse

### Välj händelse



- För att ändra en timerprogrammeringshändelse



➔ Korrigera enligt behov (sid. 53)

- För att radera en timerprogrammeringshändelse



(Röd)



- För att spela in med textning (om tillgängligt)



(Gul)

- Varje knapptryck :  
auto ↔ av

- För att avbryta en timerprogrammeringshändelse tillfälligt



(Blå)

- Varje knapptryck :  
avbryt ↔ stopp avbryt

## ■ För att låsa upp mottagaren och stoppa inspelning



EXIT



### Anm.

- Kontrollera att lysdioden är orange. Om inte, är timerprogrammeringshändelsen inte aktiverad eller sparad.
- Timerprogrammeringens påminnelser visas fortfarande tills något av följande inträffar :
  - Du trycker på OK för att visa programmet eller EXIT för att avbryta påminnelsen.
  - Timerprogrammeringshändelsen som påminnelsen är inställd för har avslutats.
- "!" identifierar att två eller fler timerprogrammeringshändelser överlappas. [Ext insp.] och [USB HDD-insp] ges prioritet före [Påminnelse]. Vid överlappade inspelningshändelser startas och avslutas den första händelsen enligt programmeringen. Nästa händelse kan börja efter detta.
- Inspelning med Timerprogrammering byter automatiskt till den programmerade kanalen ett par sekunder innan programmet startar.
- För att stoppa en timerprogrammeringshändelse kan det krävas att inspelaren stoppas manuellt.
- Inspelning med Timerprogrammering utförs även om TV:n utför en [REW LIVE TV]-inspelning (sid. 63) eller [Pause Live TV]-inspelning (sid. 90). I detta fall avbryts [REW LIVE TV]-inspelning eller [Pause Live TV]-inspelningen.

# Barnlås

Du kan låsa vissa kanaler / AV-ingångar för att kontrollera vem som använder dem. När låst kanal / ingång väljs så visas ett meddelande. Ange PIN-nummer för visning.

## 1 Visa menyn och välj [Inställningar]



## 2 Välj [Barnlås]

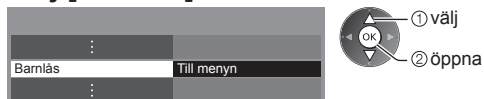

## Kontrollera vem som tittar på en kanal [Barnlås]

### 1 Ange PIN-numret (4 siffror)



- Ange PIN-numret två gånger när det först ställs in.
- Skriv ner PIN-koden så att du inte glömmet den.
- "0000" kan vara satt som standard-PIN-kod beroende på vilket land du har valt (sid. 15).

### 2 Välj [Redigera barnlås]



### 3 Välj kanal / ingång som ska låsas

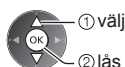

: Visas när kanalen / ingången är låst

- För att avbryta

Välj den låsta kanalen / ingången



- För att sortera kanalnamnen i bokstavsordning
  - (Röd)
- För att låsa upp alla
  - (Gul)

- För att låsa alla

(Grön)

- För att hoppa längst upp i nästa ingång

(Blå)

## ■ Ändra PIN-nummer

### 1. Välj [Ändra PIN-kod]



### 2. Ange ett nytt PIN-nummer två gånger



## ■ För att ställa in Föräldraklassificering

Om DVB-programmet har en åldersgräns som är högre än den inställda måste PIN-numret anges för att kunna se programmet (beroende på programföretag).

Välj [Föräldraklassificering] och ange en åldersgräns för programmen.



- Tillgängligheten av denna funktion beror på vilket land som valts (sid. 15).

### Anm.

- Inställningar [Fabriksinställningar] (sid. 58) raderar PIN-numret och alla inställningar.

# Använda applikationen datatjänst

Du kan uppleva Hybrid Broadcast Broadband TV-applikationen som är en av de interaktiva tjänsterna för digital sändning.

- För att använda Hybrid Broadcast TV-applikationen fullt ut behöver du ett bredbandsnätverk. Kontrollera att nätverksanslutningar och nätverksinställningar har slutförts.
  - ➔ "Nätverksanslutningar" (sid. 76), "Nätverksinställningar" (sid. 77 - 80)
- Datatjänsternas tillgänglighet beror på land, område och tjänsteleverantör.
- Beroende på anslutningen kan Internetanslutningen vara långsam eller inte fungera alls.

## 1 Välj DVB-C- eller DVB-T

➔ (sid. 20)



## 2 Visa menyn och välj [Inställningar]



## 3 Välj [Menyinställningar]

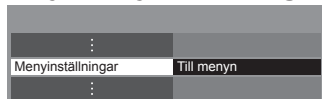

## 4 Välj [Datatjänst applikation] och ställ in på [Auto start På]

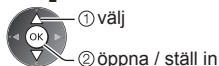
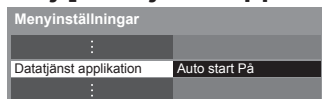

Ett meddelande visas när applikationen är tillgänglig. Följ instruktionerna på skärmen.

### Anm.

- Funktioner kan variera beroende på programföretaget. Följ instruktionerna på skärmen.
- Instruktionerna på skärmen har inte alltid samma fjärrkontrollknappar.

### ■ För att kontrollera en applikations tillgänglighet



"D" visas om programmet har en Hybrid Broadcast Broadband TV-applikation

### ■ Stoppa applikationen

EXIT





# Använda CI-modulen

Menyn CI-modul ger dig tillgång till programvara i CI-moduler.

- Det är inte säkert att denna funktion är tillgänglig i alla länder eller regioner.
- Video- och ljudsignaler kanske inte matas ut beroende på sändningar eller tjänster.

Även om CI-modulen kan göra det möjligt för dig att utnyttja vissa tjänster är det inte säkert att alla tjänster (t.ex. krypterade betal-TV-kanaler) fungerar på denna TV.

Använd endast en CI-modul som är godkänd av programföretagen.

Mer information om dessa tjänster och villkor kan du få från din lokala Panasonic-återförsäljare eller från programföretagen.

## Observera

- Stäng av med huvudströmbrytaren innan du sätter in eller tar ut en CI-modul.
- Om ett kort levereras med kortläsaren sätter du först in kortläsaren och sedan sätter du in kortet i läsaren.
- Sätt in CI-modulen åt rätt håll.

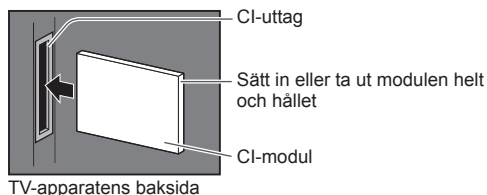

## Sätt in CI-modulen (tillval)

- De funktioner som visas på skärmen beror på innehållet i aktuell CI-modul.
- Kanaler som normalt är krypterade visas. Följ instruktionerna på skärmen.
  - Om de krypterade kanalerna inte visas gör du följande.
- Detaljerad information finns i CI-modulens bruksanvisning eller kan fås från programföretagen.

## 1 Välj DVB-C- eller DVB-T

→ (sid. 20)



## 2 Visa menyn och välj [Inställningar]



## 3 Välj [CI-modul]

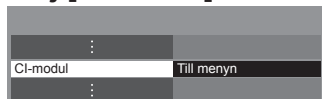

## 4 Öppna menyn CI-modul och följ instruktionerna på skärmen



- Instruktionerna på skärmen har inte alltid samma fjärrkontrollknappar.

# Fabriksinställningar

Återställer TV-apparatens ursprungliga inställningar, dvs. utan några kanaler inställda.

Alla inställningar utom [USB HDD inställning] återställs (kanaler, bild, ljudinställningar, o.s.v.).

- För att ställa in alla kanaler på nytt t.ex. efter en flytt ➔ **"Återvända från inställningsmenyn"** (sid. 46, 47)

## 1 Visa menyn och välj [Inställningar]



## 2 Välj [Systemmeny]

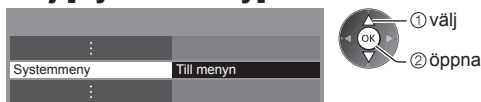

## 3 Välj [Fabriksinställningar]

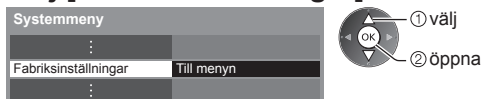

## Återställa inställningar [Fabriksinställningar]

### 1 Kontrollera meddelandet och initiera

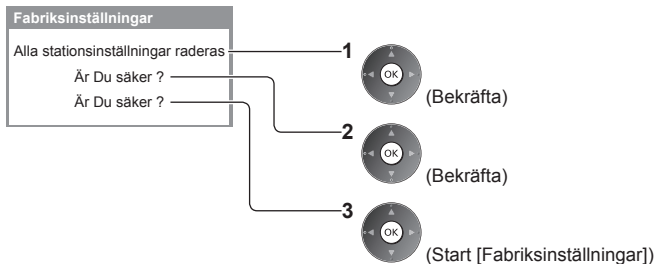

### 2 Följ instruktionerna på skärmen

Återställning till fabriksinställningar är slutförd.  
TV:n startar automatiskt om.  
Stäng inte av TV:n

- [Autosökning] startar automatiskt. (sid. 15)

# Uppdatera TV-programvaran

En ny programvaruversion kan släppas för nerladdning för att förbättra TV:ns prestanda eller funktion. Om det finns en uppdatering tillgänglig visas ett notifikationsmeddelande när kanalen har uppdateringsinformationen.

- För att ladda ner



(Tryck på EXIT-knappen för att inte ladda ner)

Du kan uppdatera ny programvara automatiskt eller manuellt.

## 1 Visa meny och välj [Inställningar]



## 2 Välj [Systemmeny]

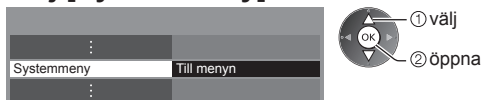

## 3 Välj [Systemuppdatering]

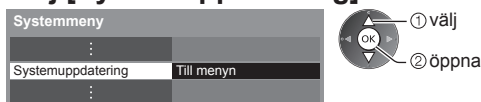

## Uppdatera TV-apparatens programvara [Systemuppdatering]

### ■ För automatiska uppdateringar

Välj [Autouppdatering i viloläge]

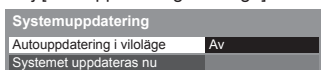

- Varje gång du ställer in, utför TV-apparaten en sökning i standbyläge och laddar ner en uppdatering om någon finns tillgänglig.
- Den automatiska uppdateringen utförs i följande fall :
  - Viloläge (TV-apparaten avstängd från fjärrkontrollen)
  - Inspelning av Timerprogrammering, Direkt TV-inspelning eller One Touch-inspelning pågående.

Om Systemuppdatering utförs kommer programvaran att uppdateras (det kan förändra TV-apparatens funktioner). Om du inte vill göra det, ställ in [Autouppdatering i viloläge] på [Av].

### ■ För att uppdatera direkt

1 Välj [Systemet uppdateras nu]



2 Söker efter en uppdatering (tar flera minuter) och visar ett meddelande om det finns någon

3 Ladda ner



### Anm.

- Nedladdning kan ta upp till 60 minuter.
- Under nerladdning av programvara och uppdatering får TV-apparaten INTE STÄNGAS AV.
- Notifikationsmeddelandet kan vara en påminnelse. I så fall visas det datum när den nya versionen kan användas. Du kan skjuta upp uppdateringen till dess. Uppdateringen startar inte när TV-apparaten är avslagen.

# Avancerade bildinställningar

Du kan justera och ställa in detaljerade bildinställningar för varje ingång och visningsläge.

• För att använda denna funktion, ställ in [Avancerat] till [På] i menyn Inställningar. ➔ (sid. 44)

## 1 Ställ in ingångsläget för att justera och ställa in

➔ (sid. 20, 29)



## 2 Visa menyn och välj [Bild]



## 3 Välj [Visningsläge] och ställ in läget



## 4 Välj [Avancerade inställningar]



### Justera de detaljerade bildinställningarna [Avancerade inställningar]



• [Färghantering] är tillgängligt när [Visningsläge] i Bildmenyn är inställt på [True Cinema].

| Meny                             | Funktion      | Justering / konfiguration (alternativ) |  |
|----------------------------------|---------------|--|--|
| Bild<br>Avancerade inställningar | Vit balans    | R-Ökning, G-Ökning, B-Ökning           | Justera vitbalansen i det ljusa röda / gröna / blåa området  |
|                                  |               | R-Cutoff, G-Cutoff, B-Cutoff           | Justera vitbalansen i det mörka röda / gröna / blåa området  |
|                                  |               | Återställ standard                     | Tryck på OK för att återställa vitbalans till standardinställningen  |
|                                  | Färghantering | R-Nyans, G-Nyans, B-Nyans              | Justera bildtonen i det röda / gröna / blåa området  |
|                                  |               | R-Mättnad, G-Mättnad, B-Mättnad        | Justera mättnaden i det röda / gröna / blåa området  |
|                                  |               | R-Luminans, G-Luminans, B-Luminans     | Justera ljusstyrkan i det röda / gröna / blåa området  |
|                                  |               | Återställ standard                     | Tryck på OK-knappen för att återställa till standardinställningarna för färghantering  |
|                                  | Gamma         | Gamma                                  | Växlar gammakurva [S kurva] / [1.8] / [2.0] / [2.2] / [2.4] / [2.6]<br>• Var god observera att de numeriska värdena är riktvärden för justeringen. |
|                                  |               | Återställ standard                     | Tryck på OK-knappen för att återställa till standardinställningarna för gamma  |

# USB HDD-inspelning

Du kan spela in digitala TV-program till den anslutna USB HDD:n och spela upp dem på olika sätt.

- Analoga TV-program kan inte spelas in på USB HDD:n.
- Datautsändningen (MHEG, etc.), radioutsändningar och tidsperioder utan någon signal kommer inte att spelas in.
- Alla program kan inte spelas in, beroende på programföretaget och tjänsteleverantören.
- Du kan inte kopiera det inspelade innehållet.
- För mer information om USB HDD ➔ (sid. 100)

## Observera

- Alla data på USB HDD:n raderas i följande fall :
  - När USB HDD:n formateras med TV:n ➔ **"Inställning för USB HDD"** (se nedan)
  - När USB HDD:n formateras för användning med dator
- När TV:n reparerats på grund av något fel kanske du måste formatera USB HDD:n med denna TV igen. (All data raderas under formatering.)
- För att använda USB HDD:n med din PC efter att du spelat in med denna TV, formatera disken igen på din PC. (Särskilda åtgärder eller verktyg kan vara nödvändigt för att formatera om datorn. Information finns i USB HDD:n bruksanvisning.)
- Den data som spelats in på USB HDD:n med denna TV kan endast spelas upp på denna TV. Du kan inte spela upp innehållet på en annan TV (inte heller en TV med samma modellnummer) eller någon annan utrustning.
- Stäng inte av TV:n, koppla ur USB HDD:n när en handling utförs (formatering, inspelning, o.s.v.). Det kan skada enheten eller förstöra inspelad data.

## ■ Förberedelse för USB HDD

Anslut USB HDD:n till USB 1-porten med USB-kabeln.

- Se till att ansluta USB HDD:n till vägguttaget.
- Hur USB HDD:n tas bort på ett säkert sätt från TV:n beskrivs på ➔ (sid. 22, 62)
- Kontrollera att terminaler och kabelkontakter är korrekta vid inkoppling.

vägguttag

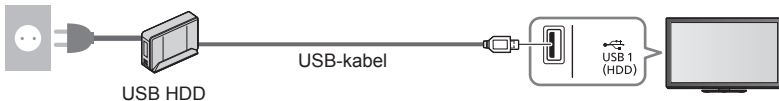

## 1 Visa menyn och välj [Inställningar]

MENU



## 2 Välj [Inspelningsinställningar]



## Inställning för USB HDD

Formatera och ställ in USB HDD:n med denna TV för att använda den för inspelning.

- Anslut USB HDD:n (se ovan) och kontrollera att den är påslagen innan du ställer in.
- Förbered USB HDD:n för exklusiv inspelning med denna TV.

Välj [USB HDD inställning] och ställ in



## USB HDD inställning [USB HDD inställning]

Alla USB-enheter som känns igen som masslagringsenheter listas.

- Du kan bara välja en USB HDD i taget för inspelning.
- Du kan inte ändra USB HDD-inställningarna medan inspelning pågår.
- Observera att USB HDD:n formateras och att all data raderas efter denna inställning.

### 1 Välj USB HDD för inspelning och starta inställning

| USB HDD inställning |      |
|---------------------|------|
| Produkt             | Namn |
| USB Drive A         |      |
| USB Flash Disk      |      |

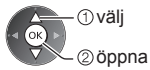

- Vissa USB HDD kan kanske inte visas.
- Information om den markerade enheten



### 2 Varningar och bekräftelse vid användning av USB HDD

Välj [Ja] för att fortsätta

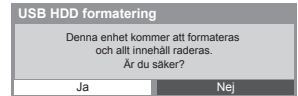
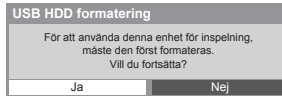
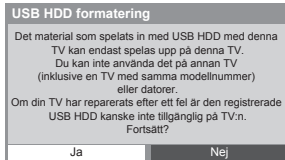

### 3 Bekräftelse av USB HDD-namn

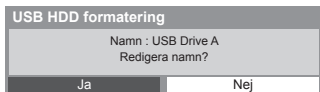

Namnet för USB HDD:n skapas automatiskt. Välj [Ja] om du vill ändra namnet.

Ange tecken



- Du kan ange tecken med sifferknapparna.

### 4 Bekräftelse för att aktivera USB HDD för inspelning

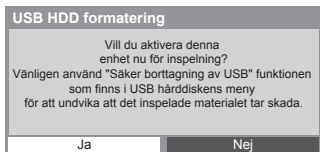

Om den formaterade USB HDD:n är tillgänglig för inspelning redan finns, visas denna bekräftelseskärm för att aktivera denna USB HDD för inspelning.



| USB HDD inställning |           |
|---------------------|-----------|
| Produkt             | Namn      |
| USB Drive A         | USB HDD 1 |
| USB Flash Disk      |           |

USB HDD-namnet visas

- ▶ : USB HDD:n är tillgänglig för inspelning / uppspelning. Endast en USB HDD på listan är tillgänglig för inspelning.
- ▶ : USB HDD:n är tillgänglig för uppspelning.

- Formatera  (Röd)
- Ändra namn på USB HDD  (Grön)
- För att ändra läge 

- För att ta bort USB HDD:n från TV:n på ett säkert sätt  (Gul)

• För att ställa in "Säker borttagning av USB" under andra förhållanden ➔ (sid. 22)

## One touch direkt TV-inspelning - Du spelar in det du ser [One Touch-inspelning]

Spelar omedelbart in det aktuella programmet på USB HDD:n.

• Bekräfta att fjärrkontrollens kod är inställd på "73" (sid. 30).

**Ställ in längsta inspelningstid [30] / [60] / [90] / [120] / [180] (minuter)**



- LED-lampen blir orange (blinkar) när One Touch-inspelning pågår.
- ➔ "Indikator / kontrollpanel" (sid. 11)

### ■ Så här startar du One Touch-inspelning

Start 

- Ingen annan kanal kan väljas medan inspelning pågår.



### ■ Stoppa inspelningen som pågår



### ■ Spela upp eller radera det inspelade innehållet ➔ "Inspekningsläge för TV" (sid. 71)

• Även om One Touch-inspelning pågår kan du spela upp allt innehåll. (Beroende på USB HDD:n kanske det inte är tillgängligt eller inspelningen kanske inte fungerar under uppspelning.)

## Konstant inspelning [REW LIVE TV]

Konstant inspelning av det aktuella programmet.

• Bekräfta att fjärrkontrollens kod är inställd på "73" (sid. 30).

**Välj [Auto] för att starta [REW LIVE TV]**

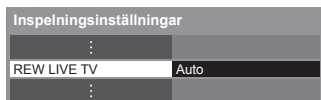

- Om du väljer [Auto] startar inspelningen automatiskt.
- Denna inspelning startar inte om en annan inspelning pågår, TV-signalen är svag eller när bilder inte visas.

### ■ Så här använder du [REW LIVE TV]

• Pausa



• För att söka bakåt (upp till 90 minuter)



• Följande funktionsknappar aktiveras efter det att du har pausat eller sökt bakåt

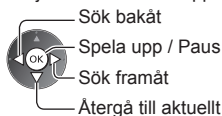

Sök bakåt / framåt



Paus / spela upp



Spela upp



Återgå till aktuellt program



### ■ För att stoppa [REW LIVE TV]



• Om du stoppar [REW LIVE TV], raderas det inspelade innehållet för [REW LIVE TV].

• [REW LIVE TV] stoppas och det inspelade innehållet tas bort automatiskt under följande förhållanden : (Även om [REW LIVE TV] stoppas för följande tillstånd och så länge inställningen är [Auto], startar den nya inspelningen automatiskt i ett tillstånd där inspelning kan utföras.)

- Andra valda kanaler
- Vald kanal är låst
- Vald kanal är ogiltig
- Ingen TV-signal
- När en annan inspelning påbörjas
- När TV:n är försatt i viloläge eller avslagen

# Använda Mediaspelaren

Mediaspelaren gör det möjligt att spela upp foton, video eller musik som spelats in på ett SD-kort eller ett USB-minne, samt inspelat innehåll på den formaterade USB HDD:n.

VIERA IMAGE VIEWER är en funktion för enkel visning av foton eller video som spelats in på ett SD-kort på TV-skärmen genom att helt enkelt föra in SD-kortet på kortplatsen.

Fotoläge :

Stillbilder som tagits med digitalkamera visas.

Videoläge :

(För SD-kort eller USB-flashminne) Rörliga bilder som spelats in med digitala videokameror spelas upp.

Inspelningsläge för TV :

(Exklusivt för USB HDD) TV-program som spelats in på USB HDD med denna TV spelas upp.

Musikläge :

Digital musikdata spelas upp.

- Under drift matas ljudsignalen ut från kontakterna AV1, DIGITAL AUDIO OUT och HDMI2 (ARC-funktion). Men inga videosignaler sänds ut. AV1 kan skicka ut ljudsignalen om [AV1-ut] är inställd på [Monitor] i inställningsmenyn (sid. 42). För att använda HDMI2 med ARC-funktion, anslut en förstärkare med ARC-funktion (sid. 86) och ställ in på att använda hemmabiohögtalarna (sid. 92).
- [Datum] visar datumet när inspelningen utfördes av inspelningsutrustningen. Filer utan inspelningsdatum visas som "\*/\*\*/\*/\*/\*/\*".
- Beroende på använd utrustning kan bilderna visas på ett felaktigt sätt på TV-apparaten.
- Om det finns många filer och mappar kan det ta en stund innan bilderna visas.
- Delvis förstörda filer kan komma att visas med lägre upplösning.
- Bildinställningar kanske inte fungerar beroende på inställningarna.
- Mapp- och filnamnen kan variera beroende på vilken digitalkamera eller digital videokamera som används.

## ■ För att sätta in eller ta ut SD-kortet / USB-flashminnet

- För anslutning till USB HDD ➔ (sid. 61)

### USB Flash-minne

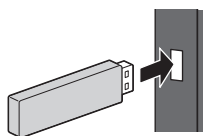

- För in eller ta ut rakt och fullständigt.
- Utför "Säker borttagning av USB" (sid. 22) innan du tar bort USB Flash-minnet
- Anslut USB Flash-minnet till USB-port 1 eller 2.

### SD-kort

- ① Sätt försiktigt in SD-kortet med etikettsidan framåt.
  - ② Tryck tills det hörs ett klick. För att ta bort SD-kortet, tryck på det igen.
- Avklippt hörn
- 

- Kontrollera att terminaler och enheter är korrekta vid inkoppling.
- För mer information om enheterna ➔ "Enheter för inspelning eller uppspelning" (sid. 100)
- Filformat som stöds ➔ "Filformat som stöds i mediaspelaren och i mediaservrar" (sid. 97, 98)



## 1 Sätt in SD-kortet eller USB Flash-minnet i TV:n

➔ (sid. 64)

- För att spela upp innehållet i USB HDD:n, kontrollera så att anslutning och inställningar har slutförts. ➔ (sid. 61, 62)

## 2 Bekräfta meddelandet och starta Mediaspelaren



- Du kan även starta genom att trycka ner följande knapp.



➔ "Titta på material från extern utrustning" (sid. 29)

## 3 Välj enhet som ska öppnas



Valt enhetsnamn



- ① välj
- ② öppna

- Om två eller fler enheter inte är anslutna hoppas detta steg över.

## 4 Välj innehållet



- ① välj
- ② öppna

- [Foto] ➔ (sid. 66)
- [Video] ➔ (sid. 70)
- [Musik] ➔ (sid. 74)
- [Inspelad TV] ➔ (sid. 71)

## 5 Upplev Mediaspelaren

Exempel : Miniatyr - [Alla foton]



- För att visa information om det markerade innehållet



|                                  |              |
|----------------------------------|--------------|
| Antal filer / totalt antal filer | 1/48         |
| Filnamn                          | p1010001.JPG |
| Datum                            | 23/10/2011   |
| Pixel                            | 1600X1200    |

Valt enhetsnamn

### Anm.

- Du kan även öppna varje läge direkt med hjälp av VIERA TOOLS. ➔ (sid. 36)
- [Inspelad TV] är tillgängligt för innehåll som spelats in med denna TV på USB HDD.
- Välj lämplig enhet och innehåll för uppspelning av varje fil.
- Du kan använda följande knappar under uppspelning. Bekräfta att fjärrkontrollens kod är inställd på "73" (sid. 30).



## Ändra enhet

Du kan växla till den andra enheten direkt i samma läge om två eller fler enheter är anslutna.

### 1 Medan miniatyrerna visas, visa val av enhet

(Gul)

### 2 Välj enhet som ska öppnas



Valt enhetsnamn



- ① välj
- ② öppna

## Ändra innehållet

Du kan växla till det andra mediaspelarläget via miniatyrvyn.

- Läget kan ändras för den aktuella enheten.

### 1 Medan miniatyrerna visas, visa val av innehåll

 (Blå)

### 2 Välj innehållet



## Fotoläge

Fotoläget läser alla filer med filtilägget ".jpg" och stöder filtilägget ".mpo" på SD-kortet eller USB-flashminnet.

Miniatyrer för alla foton på SD-kortet eller USB Flash-minnet visas.

Exempel : Miniatyr - [Alla foton]



- För att ändra storleken på foton på en miniatyrskärm



 : Felskärm

[En bild] - Foton visas ett åt gången.

Välj fotofilen som ska visas från miniatyrerna



Exempel :



- För att visa / dölja användarguiden



- För att återvända till miniatyrer



- För att använda En bild

Till föregående foto

Bildspel

Till nästa foto

Stopp  
(återgå till miniatyrer)

- För att rotera 90°

 (Blå)

[Bildspel] - Bildspelet slutförs när alla foton har visats inom den aktuella miniatyren.

### 1 Välj fotofilen som ska visas på den första vyn från miniatyrerna



- För att visa / dölja användarguiden



- För att pausa (återvända till En bild)



- För att återvända till miniatyrer



- För att ändra bakgrundsmusiken ➔ "Fotoinställningar" (sid. 68)

 (Röd)



## ■ Sortera efter mapp, inspelningsdatum eller inspelningsmånad

### 1 Visa visningsrivalet i miniatyrvyn



(Grön)

### 2 Välj sorteringstyp



① välj

② öppna

#### [Mappar]:

Visa miniatyren som grupperats per mapp.

- Filerna som inte ligger i någon mapp kommer att samlas i mappen "f".

#### [Datumsortering] / [Månadssortering]:

Visa miniatyren som grupperats per samma datum eller månad.

- Gruppen med foton utan ett inspelningsdatum visas som [Okänd].

- För att återvända till miniatyren för alla foton



(Grön)

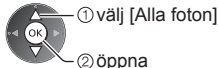

① välj [Alla foton]

② öppna

## Flerbilds 3D

Denna TV-apparat kan skapa ett 3D-foto med hjälp av ett par bilder i SD-kortet och sedan spara det på samma SD-kort.

- Denna TV-apparat kan även skapa ett 3D-foto från foton i USB-flashminnet, men inte spara det.
- Denna funktion är tillgänglig tillsammans med foton som tagits av digitalkameror.
- Beroende på de bilder du väljer kanske det skapade 3D-fotot inte är lämpligt eller skapandet av det inte möjligt. Det rekommenderas att ta ett foto (för L) och sedan flytta kameran cirka 5 cm till höger och ta ett till foto (för R).
- För att visa skapat 3D-foto med 3D-effekt behöver du 3D-glasögon ➔ "Extra tillbehör" (sid. 7)

### 1 Visa alternativmenyn i miniatyrvyn

OPTION



### 2 Välj [Flerbilds 3D]

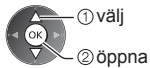
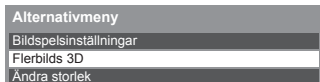

① välj

② öppna

### 3 Välj två foton för L (vänster) och R (höger)



(Röd)

- Du kan bara välja foton av samma inspelningsdatum och samma antal pixlar.
- Du kanske inte kan visa en skapad 3D-bild på ett korrekt sätt om du väljer motsatta foton för L och R.

### 4 Skapa 3D-foto



- Om dina valda bilder inte är lämpliga för 3D-bilden kommer ett felmeddelande att visas och du återgår till valskärmen för foton (steg 3).
- För att spara 3D-fotot i SD-kortet

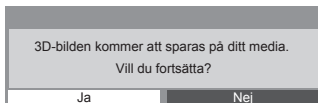

① välj [Ja]

② spara

När fotosparningen är klar visas valskärmen för foton (steg 3). Välj foton igen för att skapa ett till 3D-foto eller avsluta läget [Flerbilds 3D].

## ■ Uppleva sparade 3D-foton

Sparade 3D-foton visas i miniatyrskärmen. Ta på 3D-glasögonen och upplev 3D-foton.

Exempel : Miniatyr



## Fotoinställningar

Ställ in inställningarna för fotoläge.

### 1 Visa alternativmenyn

OPTION



### 2 Välj [Bildspelsinställningar]



### 3 Välj objekt och ställ in

| Bildspelsinställningar   |            |
|--------------------------|------------|
| Miniatyr                 | Av         |
| Färgeffekt               | Av         |
| Övergångseffekt          | Tona ut    |
| Visningsläge             | Normal     |
| Kontinuerlig uppspelning | Av         |
| Intervall                | 5 sekunder |
| Uppprepning              | På         |
| Bakgrundsmusik           |            |



### Anm.

- Bildkvaliteten kan bli sämre beroende på inställningarna för bildspelet.
- Bildinställningar kanske inte fungerar beroende på inställningarna för bildspel.

| Meny                   | Funktion        | Justering / konfiguration (alternativ)  |
|------------------------|-----------------|---|
| Bildspelsinställningar | Miniatyr        | Väljer ramtyp för bildspelet<br><b>[Av] / [Multi] / [Kollage] / [Sväva(+almanacka)] / [Sväva] / [Galleri(+kal.)] / [Galleri] / [Bio]</b><br><b>[Multi]:</b><br>9 foton visas överskådligt på en gång.<br><b>[Kollage]:</b><br>Varje foto visas på slumpmässigt plats och i slumpmässigt format.<br><b>[Sväva(+almanacka)] / [Sväva]:</b><br>Foton visas som flödande bilder. <ul style="list-style-type: none"> <li>• Du kan välja om du vill visa kalendern eller inte. Du kan ändra månad i kalendern genom att trycka på vänster eller höger markörknapp.</li> </ul> <b>[Galleri(+kal.)] / [Galleri]:</b><br>Fotonas olika storlekar visas i rutan. <ul style="list-style-type: none"> <li>• Du kan välja om du vill visa kalendern eller inte. Du kan ändra månad i kalendern genom att trycka på vänster eller höger markörknapp.</li> </ul> <b>[Bio]:</b><br>Foton visas som gamla filmer (sepiaton). |
|                        | Färgeffekt      | Väljer färgeffekten för foton i En bild och Bildspel <b>[Av] / [Sepia] / [Gråskala]</b> <ul style="list-style-type: none"> <li>• Denna funktion är inte tillgänglig när [Miniatyr] är inställd på [Sväva], [Galleri] eller [Bio].</li> </ul>  |
|                        | Övergångseffekt | Väljer övergångseffekten när bilder växlas under bildspelet<br><b>[Av] / [Tona ut] / [Glid] / [Lös upp] / [Rörelse] / [Slumpmässig]</b><br><b>[Tona ut]:</b> Nästa foto tonar in gradvis.<br><b>[Glid]:</b> Nästa foto glider och kommer in från vänster sida.<br><b>[Lös upp]:</b> Varje foto löses upp när du byter till nästa foto.<br><b>[Rörelse]:</b> Varje foto visas med en effekt av förstoring, minskning, flytta upp eller flytta ner.<br><b>[Slumpmässig]:</b> Varje övergång väljs slumpmässigt. <ul style="list-style-type: none"> <li>• Denna funktion är tillgänglig när [Miniatyr] är inställd på [Av].</li> </ul>   |

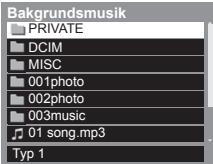
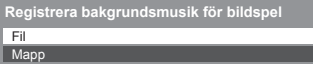
| Meny                   | Funktion                 | Justering / konfiguration (alternativ)  |
|------------------------|--------------------------|---|
| Bildspelsinställningar | Visningsläge             | Väljer förstora eller normal visning av En bild och Bildspel <b>[Normal]</b> / <b>[Zoom]</b> <ul style="list-style-type: none"> <li>• Denna funktion är inte tillgänglig när [Minityr] är inställd på [Kollage], [Svåva], [Galleri] eller [Bio] eller när [Övergångseffekt] är inställd på [Rörelse].</li> <li>• Beroende på fotostorleken kanske den inte kan förstoras att fylla hela skärmen, t.ex. porträtt.</li> </ul>   |
|                        | Kontinuerlig uppspelning | Väljer om kontinuerliga foton ska visas i snabbt bildspelsläge <b>[Av]</b> / <b>[På]</b> <ul style="list-style-type: none"> <li>• Denna funktion är inte tillgänglig när [Minityr] är inställd på [Svåva], [Galleri] eller [Bio] eller när [Övergångseffekt] är inställd på [Rörelse].</li> </ul>   |
|                        | Intervall                | Väljer intervall för bildspelet <b>[5]</b> / <b>[10]</b> / <b>[15]</b> / <b>[30]</b> / <b>[60]</b> / <b>[90]</b> / <b>[120]</b> (sekunder) <ul style="list-style-type: none"> <li>• Denna funktion är inte tillgänglig när [Minityr] är inställd på [Svåva], [Galleri] eller [Bio] eller när [Övergångseffekt] är inställd på [Rörelse].</li> </ul>   |
|                        | Upprepning               | Bildspel upprepning <b>[Av]</b> / <b>[På]</b>   |
|                        | Bakgrundsmusik           | Väljer bakgrundsmusiken under Fotoläget <b>[Av]</b> / <b>[Typ 1]</b> / <b>[Typ 2]</b> / <b>[Typ 3]</b> / <b>[Typ 4]</b> / <b>[Typ 5]</b> / <b>[Personlig]</b> / <b>[Auto]</b> <ul style="list-style-type: none"> <li>• [Typ 1 - 5] är förinställd musik som installerats på TV:n.</li> </ul> <b>[Personlig]:</b> Musikdata i enheten som registrerats av dig spelas upp. <p><b>För att registrera musiken</b></p> <ol style="list-style-type: none"> <li>Välj musikfil<br/>Beroende på enhetens utformning, välj mappar tills du hittar önskad musikfil.</li> </ol>  <ol style="list-style-type: none"> <li>Välj <b>[Fil]</b> eller <b>[Mapp]</b></li> </ol>  <ol style="list-style-type: none"> <li>Välj <b>[OK]</b> <ol style="list-style-type: none"> <li>välj</li> <li>ställ in</li> </ol> </li> </ol> <p><b>[Fil]:</b> Den valda musikfilen registreras.<br/><b>[Mapp]:</b> All musik i mappen som innehåller den markerade musikfilen registreras.</p> <ol style="list-style-type: none"> <li>Välj <b>[OK]</b> <ol style="list-style-type: none"> <li>välj</li> <li>öppna</li> </ol> </li> </ol> <ul style="list-style-type: none"> <li>• Om ingen musik har registrerats eller om enheten som innehåller musiken som har registrerats har tagits bort, återges inget ljud.</li> </ul> <b>[Auto]:</b> Musikdata som sparas i den aktuella enhetens rotmapp spelas upp slumpmässigt. <ul style="list-style-type: none"> <li>• Om det inte finns någon tillgänglig musikdata hörs inget ljud.</li> </ul> |

## Video och inspelat TV-läge

- Filformat som stöds ➔ (sid. 97, 98)

### Videoläge

(För SD-kort eller USB-flashminne)

Miniatyren för videotitlar på SD-kortet eller USB Flash-minnet visas.

Exempel : Miniatur - [Titelvy]



Förhandsgranskningen startar när titeln / scenen är markerad, om den stöder en förhandsgranskning.

- För att stänga av förhandsgranskningen ➔ **"Videoinställningar"** (sid. 71)
- För att spela upp vald titel

Välj titeln



Starta uppspelning

 (Röd)

- Om du stoppade en pågående uppspelning visas en bekräftelseskärm som frågar om du vill starta från senast avslutade del eller från början.

 : Felskärm

 : Filen stöder inte miniatyrvy.

### Uppspelning från den valda scenen i titeln (SD-Video eller AVCHD)

Uppspelningen av vald scen påbörjas till titelns slut.

#### 1 Välj titeln



#### 2 Välj scen



#### 3 Starta uppspelningen

 (Röd)

- Strukturen på titlar och scener kan variera beroende på den digitala videokameran som användes.
- För att upprepa uppspelningen ➔ **"Videoinställningar"** (sid. 71)

### Hur du gör vid uppspelning

Exempel : Spela upp



- För att visa / dölja användarguiden och informationsraden



- Till föregående titel / scen

 (Röd)

- Till nästa titel / scen

 (Grön)

- Ändra bildförhållande



- För att återvända till miniatyren

 (Röd)

 (BACK/RETURN)

- För att styra uppspelning

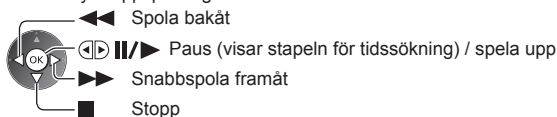

- Hoppa till en specifik tidpunkt

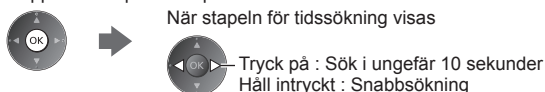

## ■ Videoställningar

Ställ in inställningarna för videoläge.

- Menyfunktioner och väljbara alternativ varierar beroende på innehåll.

### 1 Visa alternativmenyn

OPTION



### 2 Välj [Videoställningar]

Alternativmeny

Videoställningar



### 3 Välj objekt och ställ in

välj

öppna / lagra



| Meny             | Funktion                  | Justering / konfiguration (alternativ)   |
|------------------|---------------------------|--|
| Videoställningar | Förhandsgranska video     | Ställer in för att starta förhandsgranskningen av titel eller scen på miniatyrvyn<br><b>[Av] / [På]</b><br>• Objekt kanske inte visas på en stund i miniatyrvyn. Ställ in förhandsgranskningen på [Av] för att lösa detta.<br>• Endast tillgänglig i miniatyrvyn   |
|                  | Multiljud, Dual mono ljud | Väljer mellan tillgängliga ljudspår (om tillgängligt)<br>• Det kan ta flera sekunder innan ljudet ändras.<br>• Endast tillgängligt vid uppspelning   |
|                  | Undertext                 | Undertexter På / Av (om tillgängligt)<br>• Endast tillgängligt vid uppspelning   |
|                  | Undertext                 | Väljer font för att visa undertexterna korrekt (om tillgängligt)<br>• Endast tillgängligt vid uppspelning  |
|                  | Ändra bildformat          | <b>[Aspect1]:</b> Visar innehållet förstorat utan förvrängning.<br><b>[Aspect2]:</b> Visar innehållet i fullskärmsläge.<br><b>[Original]:</b> Visar innehållet i sin originalstorlek.<br>• Du kan även ändra bildförhållande med knappen ASPECT.<br>• Ändring av bildförhållande kanske inte fungerar beroende på innehållet.<br>• Endast tillgängligt vid uppspelning |
|                  | Upprepning                | Upprepa uppspelning inom titeln eller vald fil (beroende på innehåll) <b>[Av] / [På]</b>   |
|                  | Titel                     | Väljer från en grupp med titlar (om tillgängligt)  |

## Inspelningsläge för TV

(Exklusivt för USB HDD)

Innehållslistan för den valda enheten visas.

Exempel : Innehållslista



Återstående kapacitet för den valda enheten (Detta värde är kanske inte exakt beroende på tillståndet.)

[Alla]:  
Allt inspelat innehåll är listat.

[Ej visad]:  
Innehåll som ännu inte spelats upp är listat.

• Du kan även öppna innehållskatalogen via VIERA TOOLS.  
➔ (sid. 36)

🔒 Innehåll som ännu inte spelats upp (när du har spelat upp innehållet försvinner denna ikon.)

🔒 Skyddat innehåll kan inte raderas.

● : Innehåll som spelas in (du kan spela upp detta innehåll, även när du spelar in.)

📁 : Två eller fler innehåll grupperas.

## ■ Uppspelning från listan

### 1 Välj innehållet



### 2 Starta uppspelningen



- Om du stoppade en pågående uppspelning visas en bekräftelseskärm som frågar om du vill starta från senast avslutade del eller från början.
- Om innehållet har flera program med olika föräldraställningar gäller den högsta begränsningen för allt innehåll. När du har låst upp begränsningen kan alla program i innehållet spelas upp.

## ■ För att redigera innehåll för inspelning

### 1 Välj och kryssa i det innehåll som ska ändras



### 2 Visa alternativmenyn



### 3 Välj objektet och redigera

| Alternativmeny     |
|--------------------|
| Gruppera filer     |
| Dela upp grupp     |
| Undanta från grupp |
| Ändra skyddsstatus |



#### [Gruppera filer]:

Två eller fler innehåll kan grupperas. Välj och markera allt önskat innehåll, och välj sedan [Gruppera filer].

#### [Dela upp grupp]:

Välj skapad grupp som ska frigöras, och välj sedan [Dela upp grupp]. (För att frigöra flera grupper på samma gång, markera alla önskade grupper.)

#### [Undanta från grupp]:

Välj grupp och tryck på OK-knappen för att visa grupperat innehåll. För att utesluta endast specifikt gruppinnehåll, markera det och välj sedan [Undanta från grupp]. (För att utesluta flera innehåll på samma gång, markera allt önskat innehåll.)

#### [Ändra skyddsstatus]:

Välj innehåll som ska skyddas från radering, och välj sedan [Ändra skyddsstatus]. Utför samma åtgärd för att avbryta skyddet. (För att ändra status på flera innehåll på samma gång, markera allt önskat innehåll.)

## ■ För att radera det markerade innehållet

### 1 Välj innehållet



### 2 Radera innehållet



### 3 Bekräfta

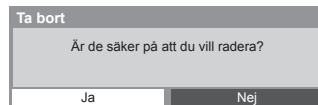

- För att välja två eller fler innehåll



## ■ Hur du gör vid uppspelning

Exempel : Spela upp

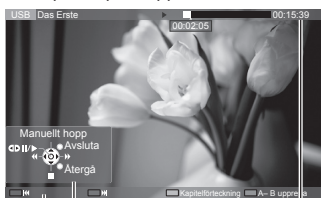

Användarguide

Informationsrad

- För att visa / dölja användarguiden och informationsraden



- För att återgå till listan



- För att styra uppspelning

◀ Spola bakåt

[Manuellt hopp]

- Tryck för att hoppa framåt i ungefär 30 sekunder.

- Tryck och håll ner att hoppa bakåt i ungefär 15 sekunder.

⏸ Paus (visar stapeln för tidssökning) / spela upp

▶▶ Snabbspola framåt

■ Stopp

- Hoppa till en specifik tidpunkt



När stapeln för tidssökning visas





Tryck på : Sök i ungefär 10 sekunder  
Håll intryckt : Snabbsökning





- För att repetera mellan startpunkt "A" och slutpunkt "B"  
Ställ in "A" och "B" i ordning  
 (Blå)
- Punkterna återställs genom att trycka på knappen igen eller annan användning.

- Till föregående / nästa kapitel  
 (Röd) /  (Grön)
- Ett inspelat innehåll delas automatiskt upp i kapitel (ca. 5 minuter per kapitel).

- Ändra bildförhållande
- För att visa undertexter (om tillgängligt)



- Bekräfta eller ändra aktuell status (om tillgängligt)  
➔ "Visa inställningar som kan väljas för aktuellt status" (sid. 22)

## ■ Kapitelförteckning

- Du kan starta uppspelning från listan med kapitel som du valt.
- Listan för kapitel visas inte när markerat innehåll spelas in.

För att spela upp från listan för kapitel

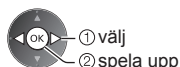

### Anm.

- Beroende på de inspelade programmen kanske inte vissa uppspelningsfunktioner fungerar korrekt.

## ■ För att ändra enhet

Du kan växla till den andra enheten direkt i samma läge om två eller fler enheter är anslutna.

### 1 Visa alternativmenyn



### 2 Välj [Välj enhet]

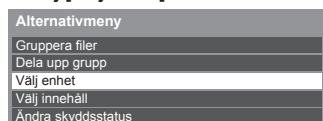

### 3 Välj enhet som ska öppnas



Om du väljer enhet för uppspelning av foton, video eller musik, ändra till lämpligt innehåll.

- För att ändra innehåll

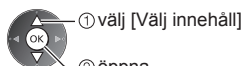

## Ljudinställningar

Du kan njuta av flerkanalsljud via en förstärkare som är ansluten till DIGITAL AUDIO OUT-kontakten eller HDMI2-kontakten (ARC-funktion).

- För att bekräfta eller ändra aktuell ljudstatus ➔ (sid. 71)

### 1 Visa menyn och välj [Ljud]



### 2 Välj [SPDIF-val] och ställ in



| Meny | Funktion  | Justering / konfiguration (alternativ)  |
|------|-----------|---|
| Ljud | SPDIF-val | <p>SPDIF : Ett standardiserat filformat för ljudöverföring</p> <p>Väljer initial inställning för digital ljudutmatningssignal från DIGITAL AUDIO OUT-kontakten och HDMI2-kontakten (ARC-funktion) <b>[Auto]</b> / <b>[PCM]</b></p> <p><b>[Auto]</b>: Dolby Digital Plus, Dolby Digital och HE-AAC flerkanalsljud matas ut som Dolby Digital Bitstream. DTS matas ut som DTS. MPEG matas ut som PCM.</p> <p><b>[PCM]</b>: Digital utsignal är låst till PCM.</p> |

# Musikläge

- Filformat som stöds ➔ (sid. 98)

Miniatyren för musikmapor på SD-kortet eller i USB-flashminnet visas.

Exempel : Miniatyr - [Mappar]



- För att spela upp vald mapp  
Välj mappen



- Starta uppspelning



## Uppspelning från Filvyn

Vald fil spelas upp.

### 1 Välj mappen



### 2 Välj fil



### 3 Starta uppspelningen



## Hur du gör vid uppspelning

Exempel : Spela upp

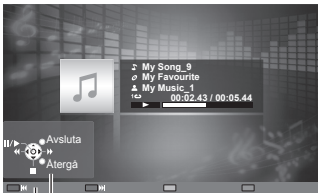

Användarguide

- För att visa / dölja användarguiden



- För att styra uppspelning

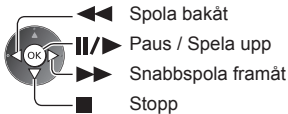

- Till föregående spår



- Till nästa spår



- För att återvända till miniatyrer



## Musikinställning

Gör inställningar för Musikläge (endast tillgängligt i miniatyrvyn).

### 1 Visa alternativmenyn

OPTION



### 2 Välj [Musikinställning]



### 3 Ställ in



**[Mapp]:** Upprepa uppspelning inom den valda mappen

**[En]:** Upprepad uppspelning av en vald fil

# Använda nätverkstjänster (DLNA / VIERA Connect)

## DLNA®

Denna TV är märkt med certifieringen DLNA Certified™.

DLNA (Digital Living Network Alliance) är en standard som gör digitalelektronik med märkningen DLNA Certified enklare och mer behändig att använda i ett hemnätverk. Mer information finns på [www.dlna.org](http://www.dlna.org).

Med denna meny kan du dela foton, video (inklusive 3D-bilder) och musik som sparats på den DLNA Certified mediaservern (t.ex. PC med Windows 7 installerat, DIGA-inspelningsenhet, o.s.v.) och se innehållet på TV-skärmen när mediaservern är ansluten till ditt hemmanätverk.

Låter dig även styra TV-apparaten med DLNA Certified utrustning ansluten till ditt hemmanätverk. (DLNA-fjärrkontroll)

- Filformat som stöds ➔ (sid. 97, 98)
- AVCHD- och DivX-filer stöds inte av DLNA-funktionerna på denna TV, men kan spelas av mediaspelaren (sid. 64).

### ■ Mediaserver

Lagra foton, videor eller musik på DLNA Certified mediaserver och visa dem på TV:n.

#### För att använda PC som mediaserver

Förbered datorn med Windows 7 eller se till att serverprogramvaran är installerad på datorn.

"Windows 7" och "TwonkyMedia server 6 (installerat på datorn med Windows 7, Windows Vista eller Windows XP)" är den serverprogramvara som kompatibilitetstestats med denna TV (från januari, 2011). Övrig serverprogramvara har inte testats med denna TV, därför kan kompatibilitet och prestanda inte garanteras.

- Windows 7  
Installationsprogrammet för inställningar av hemgrupp i Windows 7 krävs. Information finns i hjälpfunktionerna i Windows 7.
- TwonkyMedia server  
"TwonkyMedia server" är en produkt av PacketVideo Corporation.  
För att erhålla installationsguiderna för inställning och inställning av "TwonkyMedia server", besök TwonkyMedias webbplats.  
Ytterligare avgifter kan tas ut för att erhålla serverprogramvara.

#### Anm.

- För mer information om serverprogramvara, rådfråga de olika mjukvaruföretagen.
- När serverprogramvara för mediaservern installeras på din PC finns det en risk för att andra personer kan komma åt datan. Var noggrann med inställningarna och anslutningarna för nätverksmiljön på kontoret, hotellet eller i hemmet när du inte använder en router.

#### För att använda en DLNA-kompatibel DIGA-inspelare som mediaserver

Genom att ansluta en DLNA-kompatibel DIGA-inspelningsenhet till ditt hemmanätverk kan du använda och styra den som en av mediaserverna.

- Läs DIGA-inspelarens bruksanvisning för att bekräfta om inspelaren är DLNA-kompatibel.

### ■ DLNA-fjärrkontroll

Du kan styra TV-apparaten med den DLNA Certified utrustningen.

- För att använda denna funktion, ställ in [Inställning nätverkslänk]. ➔ (sid. 77)
- "Windows 7" är det operativsystem som har testats för kompatibilitet med denna TV-apparat (aktuellt från januari 2011). För användande, hänvisa till hjälpfunktionerna i Windows 7.

Nätverksanslutning ➔ "Exempel 1", "Exempel 2" (sid. 76)

Nätverksinställning ➔ (sid. 77 - 80)

DLNA-användning ➔ (sid. 81 - 84)

## VIERA Connect

VIERA Connect är en gateway till Internettjänster som är unika för Panasonic.

VIERA Connect ger dig tillgång till specifika webbplatser som stöds av Panasonic, där du kan njuta av Internetinnehåll som t.ex. video, spel, kommunikationsverktyg m.m. från VIERA Connect-hemskärmen.

- Denna TV-apparat har inte fullt webbläsarstöd och vissa webbplatsers funktioner kanske inte är tillgängliga.

Nätverksanslutning ➔ "Exempel 1", "Exempel 3" (sid. 76)

Nätverksinställning ➔ (sid. 77 - 80)

VIERA Connect användning ➔ (sid. 19, 84)

## Nätverksanslutningar

Om du endast vill använda DLNA-funktioner kan du använda dessa funktioner utan ett bredbandsnätverk.

För att använda VIERA Connect-funktioner behöver du ett bredbandsnätverk.

- Om du inte har bredbandsnätverksjänster ska du rådgöra med din återförsäljare.
- Ställ in och anslut all utrustning som krävs av nätverket. Du kan inte göra inställningar för utrustningen på denna TV. Se bruksanvisningen för utrustningen.
- Hastighet som krävs (effektiv) : minst 1,5 Mbit/sek för SD och 6 Mbit/sek för HD-bildkvalitet. Om överföringshastigheten inte är tillräcklig kanske inte innehållet spelas upp ordentligt.

### Exempel 1

(För DLNA och VIERA Connect)

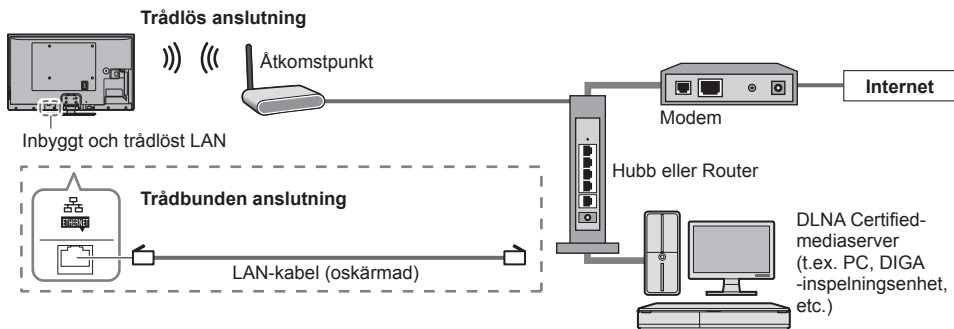

- Kontrollera att du använder en rak LAN-kabel för denna anslutning.
- Om ditt modem inte fungerar som bredbandsrouter, ska du använda en bredbandsrouter.
- Om ditt modem fungerar som bredbandsrouter men inte har några lediga portar, ska du använda en hubb.
- Kontrollera att bredbandsroutrar och hubbar är kompatibla med 10BASE-T / 100BASE-TX.
- Om du använder utrustning som endast är kompatibel med 100BASE-TX, krävs kategori 5 LAN-kablar.

### Exempel 2

(För DLNA)

Du kan ansluta TV:n och utrustningen direkt för att använda DLNA-funktioner.

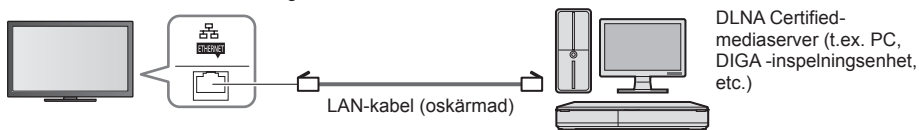

- Kontrollera att du använder en korsad LAN-kabel för denna anslutning.

### Exempel 3

(För VIERA Connect)

Du kan ansluta TV:n och telekomutrustningen direkt för att använda VIERA Connect-funktioner.

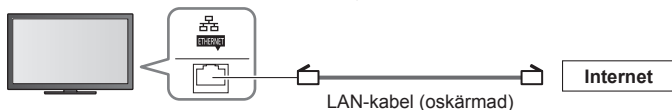

#### Anm.

- Kontakta din internetleverantör (Internet Service Provider – ISP) eller ditt telekomföretag om du behöver mer hjälp angående nätverksutrustningen.
- Läs villkoren och bestämmelserna i kontrakten med din internetleverantör (Internet Service Provider – ISP) eller telekomföretag. Beroende på avtalet kan ytterligare avgifter krävas för att erhålla flerfaldiga anslutningar till Internet.

## Nätverksinställningar

- Kontrollera att anslutningarna har gjorts innan du startar Nätverksinställningar.
- ➔ "Nätverksanslutningar" (sid. 76)

### Visa meny och välj [Nätverk]



## Länkeställningar för nätverket

Ställer in länkeställningarna för kontroll av denna TV från nätverksutrustning via nätverket.

### 1 Välj [Inställning nätverkslänk]

|                            |               |
|----------------------------|---------------|
| Förbindelseprov            |               |
| Nätverksanslutning         | Kabelansluten |
| Inställning trådl. nätverk |               |
| IP/DNS-inställningar       |               |
| Inställning nätverkslänk   | Till meny     |
| Programvaruuppdatering     |               |
| Med. för ny programvara    | På            |
| Nätverksstatus             |               |



### 2 Välj objekt och ställ in

| Inställning nätverkslänk |       |
|--------------------------|-------|
| VIERA namn               | VIERA |
| DLNA fjärrstyrning       | På    |
| DLNA fjärrstyrning volym | På    |
| Fjärrstyrning av nätverk | På    |



| Meny                     | Funktion                        | Justering / konfiguration (alternativ)   |
|--------------------------|---------------------------------|--|
| Inställning nätverkslänk | <b>VIERA namn</b>               | Ställer in ditt favoritnamn för denna TV <ul style="list-style-type: none"> <li>• Detta namn används som denna TV:s namn på den andra nätverksutrustningens skärm.</li> </ul>  |
|                          | <b>DLNA fjärrstyrning</b>       | Styr TV-apparaten med hjälp av Windows 7 via nätverket <b>[Av]</b> / <b>[På]</b>   |
|                          | <b>DLNA fjärrstyrning volym</b> | Kontrollera TV-apparatens volymnivå med hjälp av Windows 7 via nätverket <b>[Av]</b> / <b>[På]</b>   |
|                          | <b>Fjärrstyrning av nätverk</b> | Möjliggör kontroll av TV:n från nätverksutrustning (smartphone osv.) <b>[Av]</b> / <b>[På]</b> <ul style="list-style-type: none"> <li>• Beroende på område kanske denna funktion inte är tillgänglig. Fråga din lokala Panasonic-återförsäljare om information.</li> <li>• För mer information om denna funktion (endast på engelska) : <a href="http://panasonic.jp/support/global/cs/tv/">http://panasonic.jp/support/global/cs/tv/</a></li> </ul> |

# Inställningar för kabelanslutning

Denna inställning är för en nätverksanslutning med LAN-kabel.

## 1 Välj [Nätverksanslutning] och ställ in på [Kabelansluten]

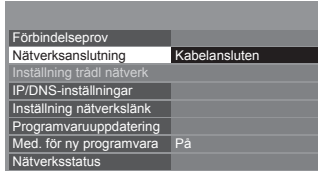

Om du ansluter nätverket som "Exempel 2" (sid. 76), behöver du inte ställa in [Erhåll DNS-adress], [Proxy] och [Proxy-port].

## 2 Välj [IP/DNS-inställningar] och ställ in objekten



### ■ [Erhåll IP-adress] / [Erhåll DNS-adress]

Ställer in [IP-adress], [Subnätmask], [Standard-gateway] och [DNS-adress].

Välj [Erhåll IP-adress] / [Erhåll DNS-adress] och ställ in på [Auto] (rekommenderas).

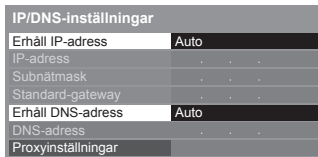

- Tillgängliga inställningar visas automatiskt.

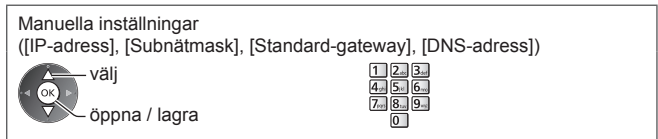

## 3 Välj [Proxyinställningar] och ställ in objekten



- Återgå till föregående meny efter inställningarna är klara.



### ■ [Proxy]

Ställer in Proxy-adressen.

- Detta är adressen för reläservern som är ansluten till målservern istället för webbläsaren och skickar data till webbläsaren. Inställningen krävs om detta anges av Internetleverantören.

#### 1. Välj [Proxy]

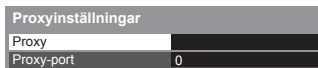

#### 2. Ange adressen

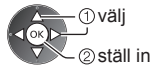

- Du kan ange tecken med sifferknapparna.

#### 3. Lagra



### ■ [Proxy-port]

Ställer in Proxy-portnummer.

- Detta nummer anges även av internetleverantören med Proxy-adressen.

#### 1. Välj [Proxy-port]

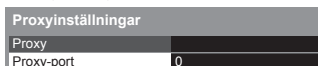

## 4 Välj [Förbindelseprov] och öppna testet



- Utför automatisk testning av TV:ns nätverksanslutning. (Testet tar lite tid.)

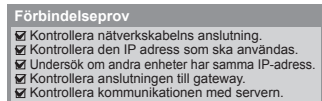

: lyckades

Testet har lyckats och TV:n är ansluten till nätverket.

: misslyckades

Kontrollera inställningar och anslutningar. Försök sedan igen.

## Inställningar för trådlös anslutning

Denna inställning är för den trådlösa nätverksanslutningen.

- Bekräfta krypteringsnyckeln, inställningarna och positionerna för din åtkomstpunkt innan du börjar göra inställningar. Information finns i handboken för åtkomstpunkten.

### 1 Välj [Nätverksanslutning] och ställ in [Trådlös]

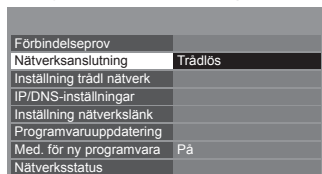

### 2 Välj [Inställning trådl nätverk]



- När åtkomstpunkten redan har ställts in visas skärmen [Nuvarande inställningar]. Ändra inställningar genom att välja [Nej] på denna skärm och gå till nästa steg.

### 3 Välj önskad åtkomstpunkt

| Tillgängliga trådlösa nätverk |                     |             |                                  |
|-------------------------------|---------------------|-------------|----------------------------------|
| Nr.                           | Nätverksnamn (SSID) | Trådlös typ | Status                           |
| 1                             | Access Point A      | 11n(2.4GHz) | <input type="checkbox"/> [     ] |
| 2                             | Access Point B      | 11n(5GHz)   | <input type="checkbox"/> [     ] |
| 3                             | Access Point C      | 11n(5GHz)   | <input type="checkbox"/> [     ] |
|                               |                     |             |                                  |
|                               |                     |             |                                  |



: Krypterad åtkomstpunkt

- För [WPS (Push knapp)] (sid. 18)

(Röd)

- För [WPS (PIN)] (sid. 80)

(Grön)

- Sök efter åtkomstpunkter igen

(Blå)

- För information om den markerade åtkomstpunkten



- Ställ in manuellt (sid. 80)

(Gul)

### 4 Öppna inmatningsläget för krypteringsnyckeln

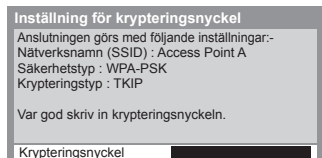

- Om den valda åtkomstpunkten inte är krypterad visas bekräftelseskärmen. Vi rekommenderar att du väljer en krypterad åtkomstpunkt.

## 5 Ange krypteringsnyckeln för åtkomstpunkten

Inställning trådl nätverk

Krypteringsnyckel

|   |   |    |   |   |   |     |     |     |     |     |     |   |   |   |   |   |   |   |   |
|---|---|----|---|---|---|-----|-----|-----|-----|-----|-----|---|---|---|---|---|---|---|---|
| A | B | C  | D | E | F | G   | H   | I   | J   | K   | L   | M | N | O | P | Q | R | S | T |
| U | V | W  | X | Y | Z | 0   | 1   | 2   | 3   | 4   | 5   | 6 | 7 | 8 | 9 |   | # |   |   |
| a | b | c  | d | e | f | g   | h   | i   | j   | k   | l   | m | n | o | p | q | r | s | t |
| u | v | w  | x | y | z | ( ) | + - | * / | ^ _ | % & | ? ! |   |   |   |   |   |   |   |   |
| : | = | \$ |   |   | - | <   | >   | (   | )   | ~   | ^   | \ |   |   |   |   |   |   |   |

Ange tecken

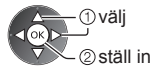

- Du kan ange tecken med sifferknapparna.
- Återgå till föregående meny efter att inställningarna är klara.



## 6 Välj [Förbindelseprov] och öppna testet

Förbindelseprov Till meny

⋮

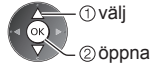

- Utför automatisk testning av TV:ns nätverksanslutning. (Testet tar lite tid.)

Förbindelseprov

- Kontrollera den trådlösa nätverksanslutningen.
- Kontrollera den IP adress som ska användas.
- Undersök om andra enheter har samma IP-adress.
- Kontrollera anslutningen till gateway.
- Kontrollera kommunikationen med servern.



Testet har lyckats och TV:n är ansluten till nätverket.



Kontrollera inställningar och anslutningar. Försök sedan igen.  
Om du fortsätter att uppleva problem ska du kontakta din internetleverantör.

## ■ [WPS (PIN)]

### Ange PIN-koden till åtkomstpunkten och välj [Anslut]

WPS (PIN)

Registrera följande PIN-koder i den trådlösa åtkomstpunkten.

PIN-kod : 12345678

Välj 'Anslut' efter att ha installerat och sparat den trådlösa åtkomstpunktens inställningar.

Anslut



## ■ [Manuell]

Du kan ställa in SSID, autentiseringstyp, krypteringstyp och krypteringsnyckel manuellt. Följ instruktionerna på skärmen och ställ in manuellt.

- När du använder 11n (5 GHz) för det trådlösa systemet mellan inbyggt och trådlöst LAN och åtkomstpunkt, välj [AES] som krypteringstyp.

Inställning trådl nätverk

Ange nätverksnamn (SSID).

Nätverksnamn (SSID) XXXXXXXX



Inställningar för säkerhetstyp

Anslutningen görs med följande inställningar-  
Nätverksnamn (SSID) : XXXXXXXX

Vänligne välj säkerhetstyp

WPA2-PSK

WPA-PSK

Delad nyckel

Öppen

## Uppdatera TV:ns programvara

Öppnar en specifik webbplats där du kan uppdatera TV:ns programvara och söka efter eventuella nya programvaruuppdateringar.

### Välj [Programvaruuppdatering]

Förbindelseprov

Nätverksanslutning Kabelanslutning

Inställning trådl nätverk

IP/DNS-inställningar

Inställning nätverkslänk

Programvaruuppdatering Till meny

Med. för ny programvara På

Nätverksstatus



- Följ instruktionerna på skärmen.



## Använda DLNA®-funktioner

- Kontrollera att förberedelse av mediaservern, nätverksanslutningar och nätverksinställningar har slutförts.  
➔ (sid. 75 - 80)

### 1 Visa [VIERA TOOLS] och välj [Mediaserver]



### 2 Välj en av mediaserverarna som ska öppnas

Exempel : Lista över mediaserverar

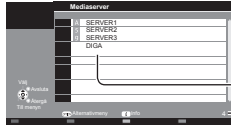

Tillgängliga mediaserverar  
Antal i listan

- Visa information för den markerade mediaservern



### 3 Välj fil

Exempel : Fillista

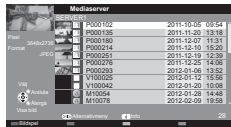

- Beroende på mediaservers utformning kanske du måste välja mappen innan du väljer filen.
- För att visa information för den markerade filen



#### Anm.

- Filer som inte kan spelas upp visas i listan men kan inte väljas.
- Stäng av TV:n och slå därefter på den igen när du ändrar eller återansluter nätverksanslutningen.
- Du kan använda följande knappar under uppspelning. Bekräfta att fjärrkontrollens kod är inställd på "73" (sid. 30).



## För fotofil

[En bild] - Foton visas ett åt gången.

Exempel :



Användarguide

- För att visa / dölja användarguiden



- För att använda En bild
  - Till föregående foto
  - Bildspel
  - Till nästa foto
  - Stopp (återgå till lista)



- För att återgå till listan



- För att rotera 90°



**[Bildspel]** - Bildspelet slutförs när alla foton i listan har visats.

**1 Välj fotofilen från listan som ska visas på den första vyn**



• För att visa / dölja användarguiden



**2 Starta bildspel**



(Röd)



• För att återgå till listan

• För att pausa (återvända till En bild)



**För videofil**

**Uppspelning** - Uppspelningen startar.

Om du stoppade en pågående uppspelning visas en bekräftelseskärm som frågar om du vill starta från senast avslutade del eller från början.

Exempel : Spela upp



Användarguide

Informationsrad

• För att visa / dölja användarguiden och informationsraden



• Till föregående innehåll



(Röd)

• Till nästa innehåll



(Grön)

• För att återgå till listan

BACK/RETURN



• För att styra uppspelning

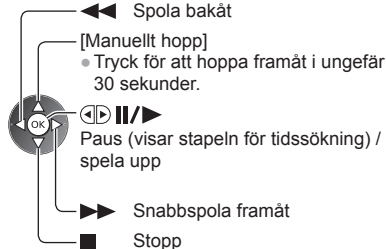

• Ändra bildförhållande



**För musikfil**

**Uppspelning** - Uppspelningen startar.

Exempel : Spela upp

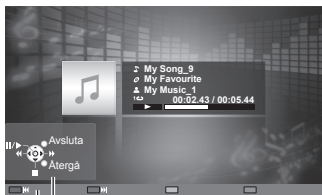

Användarguide

• För att visa / dölja användarguiden



• För att styra uppspelning



• Till föregående spår



(Röd)

• Till nästa spår



(Grön)

• För att återgå till listan

BACK/RETURN



**För DIGA-inspelare**

**Styra DIGA-inspelare**

Skärmbilden för DIGA-inspelaren visas. Du kan styra funktionerna i DIGA-inspelaren med hjälp av TV-apparatens fjärrkontroll enligt användarguiden.

Exempel :

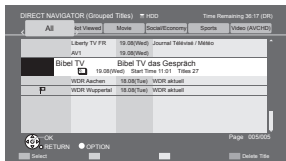

- Registrera TV:n på DIGA-inspelaren innan du använder dem.
- Mer information finns i bruksanvisningen för DIGA-inspelaren.

## Alternativmeny för varje innehåll

Gör inställningar för foto-, video- och musikfiler.

### 1 Visa alternativmenyn

OPTION



### 2 Välj [Bildspelsinställningar], [Videoinställningar] eller [Musikinställning]

| Alternativmeny         |
|------------------------|
| Bildspelsinställningar |
| Videoinställningar     |
| Musikinställning       |



### 3 Välj objekt och ställ in



öppna / lagra

| Meny                   | Funktion   | Justering / konfiguration (alternativ)  |
|------------------------|--|---|
| Bildspelsinställningar | Övergångseffekt  | Väljer övergångseffekten när bilder växlas under bildspelet<br><b>[Av]</b> / <b>[Tona ut]</b> / <b>[Glid]</b> / <b>[Lös upp]</b> / <b>[Rörelse]</b> / <b>[Slumpmässig]</b><br><b>[Tona ut]</b> : Nästa foto tonar in gradvis.<br><b>[Glid]</b> : Nästa foto glider och kommer in från vänster sida.<br><b>[Lös upp]</b> : Varje foto löses upp när du byter till nästa foto.<br><b>[Rörelse]</b> : Varje foto visas med en effekt av förstoring, minskning, flytta upp eller flytta ner.<br><b>[Slumpmässig]</b> : Varje övergång väljs slumpmässigt. |
|                        | Intervall  | Väljer intervall för bildspelet <b>[5]</b> / <b>[10]</b> / <b>[15]</b> / <b>[30]</b> / <b>[60]</b> / <b>[90]</b> / <b>[120]</b> (sekunder)<br>• Denna funktion är inte tillgänglig när [Övergångseffekt] är inställd på [Rörelse].  |
|                        | Upprepning   | Bildspel upprepning <b>[Av]</b> / <b>[På]</b>   |
|                        | Bakgrundsmusik   | Väljer bakgrundsmusiken under Fotoläget<br><b>[Av]</b> / <b>[Typ 1]</b> / <b>[Typ 2]</b> / <b>[Typ 3]</b> / <b>[Typ 4]</b> / <b>[Typ 5]</b>   |
| Videoinställningar     | Förhandsgranska video  | Ställer in för att starta förhandsgranskningen av titel eller scen på miniatyrskärmen <b>[Av]</b> / <b>[På]</b><br>• Objekt kanske inte visas på en stund i miniatyrskärmen. Ställ in förhandsgranskningen på [Av] för att lösa detta.  |
|                        | Multiljud, Dubbelt ljud, Dual mono ljud  | Väljer mellan tillgängliga ljudspår (om tillgängligt)<br>• Det kan ta flera sekunder innan ljudet ändras.<br>• Endast tillgängligt vid uppspelning  |
|                        | Undertext  | Undertexter På / Av (om tillgängligt)<br>• Endast tillgängligt vid uppspelning  |
|                        | Undertext  | Väljer font för att visa undertexterna korrekt (om tillgängligt)<br>• Endast tillgängligt vid uppspelning   |
|                        | Val av språk för undertext   | Väljer språk för textning (om tillgängligt)<br>• Endast tillgängligt vid uppspelning  |
|                        | Ändra bildformat   | <b>[Aspect1]</b> : Visar innehållet förstorat utan förvrängning.<br><b>[Aspect2]</b> : Visar innehållet i fullskärmsläge.<br><b>[Original]</b> : Visar innehållet i sin originalstorlek.<br>• Du kan även ändra bildförhållande med knappen ASPECT.<br>• Ändring av bildförhållande kanske inte fungerar beroende på innehållet.<br>• Endast tillgängligt vid uppspelning   |
| Upprepning             | Upprepa uppspelning inom den valda filen <b>[Av]</b> / <b>[På]</b>   |   |
| Musikinställning       | Upprepad uppspelning <b>[Av]</b> / <b>[Mapp]</b> / <b>[En]</b><br><b>[Mapp]</b> : Upprepa uppspelning inom den valda mappen.<br><b>[En]</b> : Upprepad uppspelning av en vald fil. |   |

## Inställningar för ljudutmatning (för videoinnehåll)

Du kan njuta av flerkanalsljud via en förstärkare som är ansluten till DIGITAL AUDIO OUT-kontakten eller HDMI2-kontakten (ARC-funktion).

- För att bekräfta eller ändra aktuell ljudstatus ➔ (sid. 71)

### 1 Visa menyn och välj [Ljud]

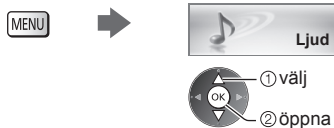

### 2 Välj [SPDIF-val] och ställ in

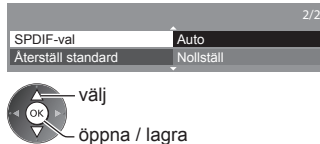

| Meny | Funktion  | Justering / konfiguration (alternativ)  |
|------|-----------|---|
| Ljud | SPDIF-val | <p>SPDIF : Ett standardiserat filformat för ljudöverföring</p> <p>Väljer initial inställning för digital ljudutmatningssignal från DIGITAL AUDIO OUT-kontakten och HDMI2-kontakten (ARC-funktion) <b>[Auto]</b> / <b>[PCM]</b></p> <p><b>[Auto]</b>: Dolby Digital Plus, Dolby Digital och HE-AAC flerkanalsljud matas ut som Dolby Digital Bitstream. DTS matas ut som DTS. MPEG matas ut som PCM.</p> <p><b>[PCM]</b>: Digital utsignal är låst till PCM.</p> |

## VIERA Connect

Du kan öppna VIERA Connect och använda det varierande nätverksinnehållet.

- VIERA Connect kräver en bredbandsanslutning. Det går inte att använda en Internetanslutning som går via telefonlinjen.
- Kontrollera att nätverksanslutningar och nätverksinställningar har slutförts. ➔ "Nätverksanslutningar" (sid. 76), "Nätverksinställningar" (sid. 77 - 80)
- För information om användning av VIERA Connect ➔ (sid. 19)
- Inställningsmeny (Objekt i [Inställningar] kan ändras utan föregående meddelande.)

|                         |  |
|-------------------------|--|
| <b>Anpassa hemskärm</b> | Ändrar positionen för alla tjänster på VIERA Connect-hemskärmen                |
| <b>Mitt konto</b>       | Bekräftar eller tar bort kontoinformation på TV:n som du angav i VIERA Connect |
| <b>Lås</b>              | Ställer in begränsad åtkomst till vissa tjänster                               |
| <b>Restriktioner</b>    | Inställning för att begränsa visandet av begränsade tjänster                   |
| <b>Pipljud</b>          | Ställer in pipljudet på På eller Av när du använder VIERA Connect              |
| <b>Meddelanden</b>      | Visar information för VIERA Connect  |

### Anm.

- Se till att uppdatera programvaran när ett meddelande om uppdatering av programvaran visas på TV-skärmen. Om programvaran inte uppdateras kan du inte använda VIERA Connect.
- Du kan uppdatera programvaran manuellt senare. ➔ **[Programvaruuppdatering]** i **[Nätverk]** (sid. 80)
- VIERA Connect-hemskärmen kan ändras utan föregående meddelande.
- Tjänsterna för VIERA Connect drivs av respektive tjänsteleverantör och tjänster kan upphöra tillfälligt eller permanent utan föregående meddelande. Därför ger Panasonic inga garantier angående tjänsternas innehåll eller permanens.
- Visst innehåll kan vara olämpligt för viss publik.
- Visst innehåll kanske endast är tillgängligt för vissa länder och kan presenteras på specifika språk.
- Beroende på anslutningen kan Internetanslutningen vara långsam eller inte fungera alls.
- Under drift matas ljudsignalen ut från kontakterna AV1, DIGITAL AUDIO OUT och HDMI2 (ARC-funktion). Men inga videosignaler sänds ut. AV1 kan skicka ut ljudsignalen om [AV1-ut] är inställd på [Monitor] i inställningsmenyn (sid. 42). För att använda HDMI2 med ARC-funktion, anslut en förstärkare med ARC-funktion (sid. 86) och ställ in på att använda hemmabiohögtalarna (sid. 92).
- Du kan begränsa åtkomsten till VIERA Connect. ➔ **[Barnlås]** (sid. 55)
- Stäng av TV:n och slå därefter på den igen när du ändrar eller återansluter nätverksanslutningen.

# Länkfunktioner (Q-Link / VIERA Link)

Q-Link kopplar TV:n till en DVD-inspelare / Videobandspelare och gör det enkelt att spela in och spela upp, etc.

➔ (sid. 87)

VIERA Link (HDAVI Control™) kopplar samman TV-apparaten med utrustning som har en VIERA Link-funktion och gör den enkel att styra, att spela in med, att spela upp från, att använda strömsparfunktion i, att skapa en hemmabio m.m. utan att behöva göra komplicerade inställningar. ➔ (sid. 88 - 92)

Du kan använda Q-Link- och VIERA Link-funktionerna tillsammans.

- Denna TV-apparat stöder funktionen "HDAVI Control 5". Men de funktioner som är tillgängliga beror på vilken version av HDAVI Control som den anslutna utrustningen har. Versionsnumret kan du hitta i den anslutna utrustningens bruksanvisning.
- VIERA Link-funktioner kan vara tillgängliga även i utrustning från andra tillverkare om stöd finns för HDMI CEC.

## Sammanfattning av Q-Link- och VIERA Link-funktioner

### Q-Link (SCART-anslutning)

| Ansluten utrustning             | DVD-inspelare / Videobandspelare med Q-Link-funktion |
|---------------------------------|--|
| Egenskaper                      |  |
| Nerladdning av förinställningar | <input type="radio"/>                                |
| Enkel avspelning                | <input type="radio"/>                                |
| Link Ström på                   | <input type="radio"/>                                |
| Link Ström av                   | <input type="radio"/>                                |
| Direkt TV-inspelning            | <input type="radio"/>                                |

#### Anslutning



- Använd komplett SCART-kabel.
- Anslut DVD-inspelare / videobandspelare som stöder Q-Link till TV-apparatens AV1-kontakt med en SCART-kabel.

### VIERA Link (HDMI-anslutning)

| Ansluten utrustning   | DIGA-inspelare med VIERA Link-funktion | DVD-spelare / Blu-ray-spelare med VIERA Link-funktion | HD-videokamera / LUMIX-kamera med VIERA Link-funktion |
|---|--|---|---|
| Egenskaper  |  |   |   |
| Nerladdning av förinställningar                                     | <input type="radio"/> *2 *5            | —   | —   |
| Enkel avspelning  | <input type="radio"/>                  | <input type="radio"/>                                 | <input type="radio"/>                                 |
| Link Ström på   | <input type="radio"/>                  | <input type="radio"/>                                 | <input type="radio"/>                                 |
| Link Ström av   | <input type="radio"/>                  | <input type="radio"/>                                 | <input type="radio"/>                                 |
| Minska onödig effektförbrukning i standbyläge                       | <input type="radio"/> *3               | <input type="radio"/> *3                              | —   |
| Automatisk standby för oanvänd utrustning                           | <input type="radio"/> *3               | <input type="radio"/> *3                              | —   |
| Pause Live TV-program   | <input type="radio"/> *2 *4            | —   | —   |
| Direkt TV-inspelning  | <input type="radio"/> *2               | —   | —   |
| Styrning av ansluten utrustning via fjärrkontrollens VIERA-funktion | <input type="radio"/> *1               | <input type="radio"/> *1                              | <input type="radio"/> *1                              |
| Högtalarkontroll  | —                                      | —   | —   |

#### Anslutning

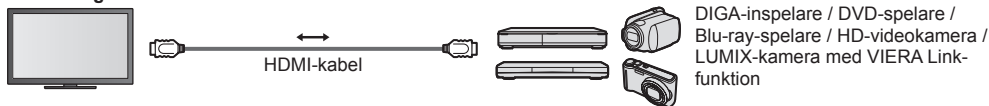

- Använd komplett HDMI-kompatibel kabel.
- Anslut utrustning som stöder VIERA Link till TV-apparatens HDMI1-, HDMI2- eller HDMI3-kontakt med en HDMI-kabel.
- Information om HDMI-kabel för anslutning av Panasonics HD Videokamera eller LUMIX-kamera finns i utrustningarnas bruksanvisningar.

## VIERA Link (HDMI- och AUDIO OUT-anslutningar)

| Egenskaper  | Ansluten utrustning | Hemmabiospelare med VIERA Link-funktion | Blu-ray-hemmabio med VIERA Link-funktion | Förstärkare med VIERA Link-funktion |
|---|---------------------|---|--|-------------------------------------|
| Nerladdning av förinställningar                                     |                     | —                                       | —  | —                                   |
| Enkel avspeling   |                     | ○*6                                     | ○*6                                      | —                                   |
| Link Ström på   |                     | ○                                       | ○  | —                                   |
| Link Ström av   |                     | ○                                       | ○  | ○                                   |
| Minska onödig effektförbrukning i standbyläge                       |                     | —                                       | ○*3                                      | —                                   |
| Automatisk standby för oanvänd utrustning                           |                     | ○*3 *7                                  | ○*3 *7                                   | ○*3                                 |
| Pause Live TV-program   |                     | —                                       | —  | —                                   |
| Direkt TV-inspeling   |                     | —                                       | —  | —                                   |
| Styrning av ansluten utrustning via fjärrkontrollens VIERA-funktion |                     | ○*1                                     | ○*1                                      | —                                   |
| Högtalarkontroll  |                     | ○                                       | ○  | ○                                   |

### Anslutning

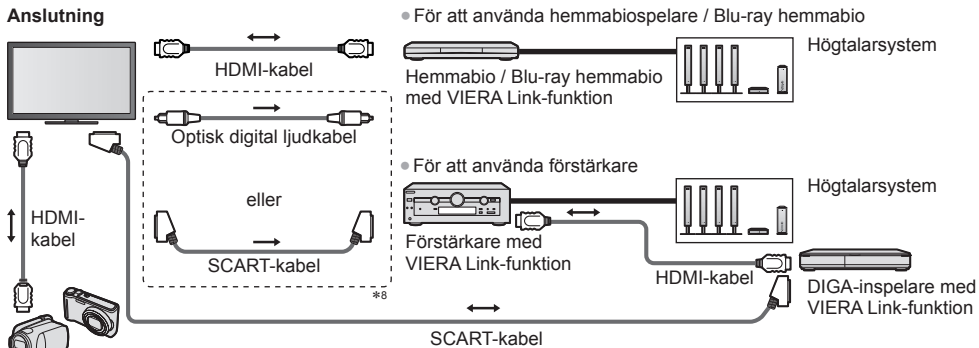

HD-videokamera / LUMIX-kamera med VIERA Link-funktion

- Använd komplett HDMI-kompatibel kabel.
- Anslut utrustning som stöder VIERA Link till TV-apparatens HDMI2- eller HDMI3-kontakt med en HDMI-kabel.
- Använd komplett SCART-kabel.
- Om du använder en SCART-kabel för ljudutgången, anslut utrustningen som stöder VIERA Link till TV:ns AV1-kontakt och ställ in [AV1-ut] på [Monitor] i Inställningsmenyn (sid. 42).
- Använd en optisk digital ljudkabel eller SCART-kabel för ljudutmatning från TV:n.

\*1 : För utrustning med funktionen "HDAVI Control 2 eller senare".

\*2 : För utrustning med funktionen "HDAVI Control 3 eller senare".

\*3 : För utrustning med funktionen "HDAVI Control 4 eller senare".

\*4 : Tillgänglig för en DIGA-inspelare som har HDD.

\*5 : Denna funktion är tillgänglig oavsett "HDAVI Control" när inspelaren stöder Q-Link och är ansluten via en SCART-kabel.

\*6 : När du spelar upp en skiva.

\*7 : Utom för att spela en skiva.

\*8 : Om den anslutna enheten har funktionen "HDAVI Control 5" behöver du inte använda den här ljudkabeln (Optisk digital ljudkabel eller SCART-kabel). I det här fallet ansluts enheten till TV-apparatens HDMI2-terminal via en HDMI-kabel.

### VIERA Link-inställningar för kompatibel utrustning ➔ [VIERA Link-inställningar] (sid. 90)

- Tabellen nedan visar det högsta antalet delar med kompatibel utrustning som kan styras av VIERA Link-inställningar. Det inkluderar anslutningar till utrustning som redan är anslutna till TV:n.

Till exempel, DIGA-inspelare ansluten till förstärkaren som är ansluten till TV:n via en HDMI-kabel.

| Typ av utrustning   | Maximalt antal |
|---|----------------|
| Brännare (DIGA-inspelare, etc.)   | 3              |
| Spelare (DVD-spelare, Blu-ray-spelare, HD-videokamera, LUMIX-kamera, Digitalkamera, Hemmabio, Blu-ray hemmabio, etc.) | 3              |
| Ljudsystem (Hemmabio, Blu-ray hemmabio, förstärkare, etc.)  | 1              |
| Mottagare (digitalbox, etc.)  | 4              |

### Förberedelser

- Anslut DVD-inspelare / Videobandspelare med följande märkning : "Q-Link", "NEXTVIEWLINK", "DATA LOGIC (ett varumärke som tillhör Metz Corporation)", "Easy Link (ett varumärke som tillhör Philips Corporation)", "Megalogic (ett varumärke som tillhör Grundig Corporation)", "SMARTLINK (ett varumärke som tillhör Sony Corporation)"
- Q-Link-anslutning ➔ (sid. 85)
- Använd komplett SCART-kabel.
- Ställ in DVD-inspelaren / videobandspelaren. Se inspelarens bruksanvisning.
- Q-Link terminal-inställning i inställningsmenyn ➔ [AV1-ut] (sid. 42)
- Ladda ner förinställningar för kanaler, språk och land / region ➔ "Nerladdning av förinställningar" (se nedan)

### Tillgängliga funktioner

#### Nerladdning av förinställningar

Inställningar av kanal, språk och land kan laddas ner till inspelaren.

- Kanalinställningarna för DVB-C kan inte laddas ned.
- För att ladda ner inställningar ➔ [Ladda ner] (sid. 43), [Autosökning] (sid. 15, 16, 46)

#### Direkt TV-inspelning - Du spelar in det du ser

Spelar in pågående program till DVD-inspelare / Videobandspelare omedelbart. (När USB HDD:n för inspelning är ansluten i DVB-läge startar [One Touch-inspelning].)

- Bekräfta att fjärrkontrollens kod är inställd på "73" (sid. 30).

REC ● Tillgängliga förhållanden :



| Bildkälla                                     | Läge | Spelar in från             |
|---|------|----------------------------|
| Analog  | TV   | TV-skärm ut                |
|   | AV   | Inspelarens mottagare      |
| DVB (USB HDD för inspelning är inte ansluten) | TV   | TV-skärm ut                |
| AV (titta på inspelarens mottagare)           | AV   | Inspelarens mottagare      |
| AV (titta på inspelarens externa ingång)      | AV   | Inspelarens externa ingång |
| AV (titta på TV-apparatens externa ingång)    | AV   | TV-skärm ut                |

- När direkt TV-inspelning görs sätts inspelaren på automatiskt om den är i viloläge.
- Du kan byta kanal eller stänga av TV:n när inspelaren spelar in från sin egen mottagare.
- Det går inte att byta kanal medan inspelaren spelar in från TV-apparatens mottagare.

### ■ För att stoppa inspelningen



Lås upp mottagaren



### Link Ström på och Enkel avspelning

Sätt Link Ström på till [På] i inställningsmenyn för att använda denna funktion ➔ [Link Ström på] (sid. 42)

När DVD-inspelaren / Videobandspelaren startar avspelning eller när utrustningens direktnavigering / funktionsmeny aktiveras, sätts TV-apparatens på och ingångsläget ändras automatiskt så att du kan titta på innehållet. (Endast när TV-apparatens är i viloläge.)

### Link Ström av

Sätt Link Ström av till [På] i inställningsmenyn för att använda denna funktion ➔ [Link Ström av] (sid. 42)

När TV-apparatens sätts i viloläge sätts även inspelare automatiskt i viloläge. (Endast om videokassett eller DVD-skiva inte är aktiv.)

- Den här funktionen fungerar även om TV:n går i viloläge automatiskt via automatisk standbyfunktion.

### Anm.

- Vissa inspelare kan inte användas. Se inspelarens bruksanvisning.

### \*Åtnjut ytterligare HDMI-interoperabilitet med Panasonic-produkter som har "HDAVI Control"-funktion.

Denna TV-apparat stöder funktionen "HDAVI Control 5".

Anslutning av utrustningen (DIGA-inspelare, HD-videokamera, Hemmabio, förstärkare osv.) med HDMI- och SCART-kablar gör att du automatiskt kan ansluta dem (sid. 85, 86).

Dessa funktioner är begränsade till modeller med "HDAVI Control" och "VIERA Link".

- Beroende på vilken version av HDAVI Control som utrustningen har, kan vissa funktioner saknas. Bekräfta vilken HDAVI Control-version som den anslutna utrustningen har.
- VIERA Link "HDAVI Control" är en unik funktion som vi har tagit fram. Den baseras på styrfunktionerna i HDMI, en industristandard som kallas HDMI CEC (Consumer Electronics Control).  
Vi kan dock inte garantera att HDMI CEC-kompatibel utrustning från andra tillverkare kan användas.
- Se bruksanvisningarna till utrustning med VIERA Link-funktion från andra tillverkare.
- Fråga din lokala Panasonic-återförsäljare om vilken Panasonic-utrustning som kan användas.

### Förberedelser

- Anslut VIERA Link-kompatibel utrustning.
- VIERA Link-anslutning ➔ (sid. 85, 86)
- Använd komplett HDMI-kompatibel kabel. Icke HDMI-kompatibla kablar kan inte användas.  
Artikelnummer för rekommenderad HDMI-kabel från Panasonic :
  - RP-CDHS15 (1,5 m)
  - RP-CDHS30 (3,0 m)
  - RP-CDHS50 (5,0 m)
- Använd komplett SCART-kabel.
- Ställ in den anslutna utrustningen. Se bruksanvisningen för utrustningen.
- För att få optimal inspelning kan inspelarens inställningar behöva ändras. Detaljerad information finns i inspelarens bruksanvisning.
- Ladda ner förinställningar för kanaler, språk och land / region ➔ "Nerladdning av förinställningar" (se nedan)
- Ställ in [VIERA Link] till [På] i inställningsmenyn. ➔ [VIERA Link] (sid. 42)
- Ställ in TV-apparaten.

**Sätt på utrustningen efter anslutning, och sätt därefter på TV-apparaten.**

**Välj ingångsläge HDMI1, HDMI2 eller HDMI3 (sid. 29) och kontrollera att bilden visas som den ska.**

Denna inställning bör göras i följande fall :

- vid första användning
- vid anslutning av ny utrustning eller återkoppling av gammal utrustning
- vid ändring av inställningar

### Tillgängliga funktioner

#### Nerladdning av förinställningar

Inställningar av kanal, språk och land / region kan laddas ner till inspelaren.

- Kanalinställningarna för DVB-C kan inte laddas ned.
- För att ladda ner inställningar  
➔ [Ladda ner] (sid. 43), [Autosökning] (sid. 15, 16, 46)

#### Enkel avspelnning

Automatisk omkoppling av ingång - när den anslutna utrustningen startar kopplas ingångsläget automatiskt om. Ingångsläget återgår till den tidigare inställningen när den stoppas.

#### Link Ström på

**Sätt Link Ström på till [På] i inställningsmenyn för att använda denna funktion ➔ [Link Ström på] (sid. 42)**  
När avspelnning startar från ansluten utrustning, eller om dess direktnavigator / funktionsmeny aktiveras, sätts TV-apparaten automatiskt på. (Endast när TV-apparaten är i viloläge.)

#### Link Ström av

**Sätt Link Ström av till [På] i inställningsmenyn för att använda denna funktion ➔ [Link Ström av] (sid. 42)**  
När TV-apparaten sätts i viloläge sätts även ansluten utrustning i viloläge automatiskt.

- Den här funktionen fungerar även om TV:n går i viloläge automatiskt via automatisk standbyfunktion.



## Minska onödig effektförbrukning i viloläge [Standby Strömspar]

Ställ in strömsparning i viloläge till [På] i inställningsmenyn för att använda denna funktion

➔ [Standby Strömspar] (sid. 42)

Effektförbrukningen i viloläge för ansluten utrustning sätts till hög eller låg synkronisering beroende på om TV-apparaten är på eller av för att minska förbrukningen.

När TV-apparaten sätts i viloläge försätts även ansluten utrustning automatiskt i viloläge och dess effektförbrukning minimeras automatiskt.

När TV-apparaten sätts på är ansluten utrustning fortfarande i viloläge men effektförbrukningen ökas för att minska uppstartstiden.

- Denna funktion fungerar om ansluten utrustning kan ändra effektförbrukning i viloläge och är satt till hög förbrukning.
- Denna funktion fungerar när [Link Ström av] är inställt på [På].

## Automatiskt viloläge för oanvänd utrustning [Intelligent auto standby]

Ställ in Intelligent auto standby till [På (med påminnelse)] eller [På (utan påminnelse)] i inställningsmenyn för att använda denna funktion ➔ [Intelligent auto standby] (sid. 43)

När TV-apparaten är på försätts ansluten utrustning som inte används automatiskt i viloläge för att minska effektförbrukningen. Till exempel om ingångsläget växlas från HDMI eller när val av högtalare ändras till [TV] (utom när en skiva används).

- Om du väljer [På (med påminnelse)], visas ett meddelande på skärmen innan den anslutna utrustningen försätts i viloläge.
- Denna funktion kanske inte fungerar som den ska med all ansluten utrustning. Vid behov ställs den in på [Av].

## Direkt TV-inspelning - Du spelar in det du ser [Direct TV Rec]

Direkt inspelning av pågående program till DIGA-inspelare.

• Om du samtidigt ansluter flera inspelare, även från andra tillverkare, måste du ansluta DIGA-inspelaren till TV-apparatens HDMI-kontakt med lägre nummer. Exempelvis om du använder HDMI1 och HDMI2 för två inspelare ska DIGA-inspelaren anslutas till HDMI1.

• Kontrollera inställningar och utrustning om något inte fungerar.

➔ "Sammanfattning av Q-Link- och VIERA Link-funktioner" (sid. 85, 86), "Förberedelser" (sid. 88)

• För att spela in ett program som inte stöds av DIGA-spelaren behövs en SCART-anslutning så att programmet spelas in via funktionen Q-Link (sid. 87).

• Beroende på program, kan en SCART-anslutning krävas för inspelning.

• Du kan byta kanal eller stänga av TV:n när inspelaren spelar in från sin egen mottagare.

• Det går inte att byta kanal medan inspelaren spelar in från TV-apparatens mottagare.

## 1 Visa [VIERA TOOLS] och välj [VIERA Link]



## 2 Välj [Direct TV Rec] och starta inspelningen

| VIERA Link-meny          |           |
|--------------------------|-----------|
| Pause Live TV            | Start     |
| Direct TV Rec            | Start     |
| VIERA Link-inställningar | Inspelare |
| Val av högtalare         | Hemmabio  |



- Man kan även starta inspelningen direkt när koden på fjärrkontrollen är inställd på "73" (sid. 30).

REC (När USB HDD:n för inspelning är ansluten i DVB-läge startar [One Touch-inspelning].)

## ■ För att stoppa inspelningen

Välj [Stopp] i [Direct TV Rec]

| VIERA Link-meny          |           |
|--------------------------|-----------|
| Pause Live TV            | Start     |
| Direct TV Rec            | Stopp     |
| VIERA Link-inställningar | Inspelare |
| Val av högtalare         | Hemmabio  |

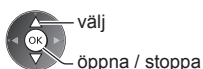

- Du kan också stoppa inspelningen direkt.

Lås upp mottagaren

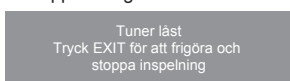

## Pause Live TV-program [Pause Live TV]

Du kan pausa det pågående TV-programmet och fortsätta senare.

Pågående TV-program kommer att spelas in på den anslutna DIGA-inspelarens HDD.

- Denna funktion gäller DIGA-inspelare med HDD.
- Om du samtidigt ansluter flera inspelare, även från andra tillverkare, måste du ansluta DIGA-inspelaren med HDD till TV-apparatens HDMI-kontakt med lägre nummer. Exempelvis om du använder HDMI1 och HDMI2 för två inspelare ska DIGA-inspelaren med HDD anslutas till HDMI1.
- Kontrollera inställningar och utrustning om något inte fungerar.

➔ "Sammanfattning av Q-Link- och VIERA Link-funktioner" (sid. 85, 86), "Förberedelser" (sid. 88)

### 1 Visa [VIERA TOOLS] och välj [VIERA Link]



### 2 Välj [Pause Live TV] och pausa

TV-bilden stoppas.

| VIERA Link-meny          |           |
|--------------------------|-----------|
| Pause Live TV            | Start     |
| Direct TV Rec            | Start     |
| VIERA Link-inställningar | Inspelare |
| Val av högtalare         | Hemmabio  |

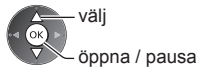

- Pågående TV-program spelas in på hårddisken från det ställe där den pausades.
- Om den pausade TV-bilden försvinner efter några minuter, tryck på OPTION-knappen för att återställa pausbilden.
- Följ användarguiden för att använda funktionen [Pause Live TV].

### ■ Så här använder du [Pause Live TV]

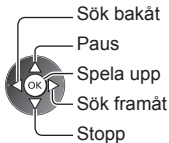

- Sök bakåt
- Paus
- Spela upp
- Sök framåt
- Stopp

- Om du stoppar uppspelningen kommer det inspelade programmet att raderas från HDD:n.

- Funktioner kan variera beroende på inspelningsenheten. I detta fall följer du användarguiden eller inspelarens bruksanvisning.

### ■ För att återgå till aktuell TV (Stoppa uppspelningen av [Pause Live TV] / avbryt paus)

Välj [Ja]

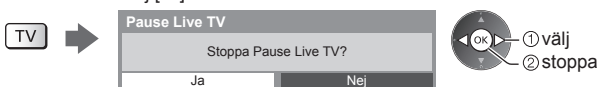

- Om du stoppar avspelning eller stoppar paus kommer det inspelade programmet att raderas från HDD:n.

## Styrning av ansluten utrustning via fjärrkontrollens VIERA-funktion [VIERA Link-inställningar]

Du kan styra vissa funktioner i den anslutna utrustningen via TV-apparatens fjärrkontroll genom att rikta fjärrkontrollen mot TV-apparatens mottagare.

- Kontrollera inställningar och utrustning om något inte fungerar.

➔ "Sammanfattning av Q-Link- och VIERA Link-funktioner" (sid. 85, 86), "Förberedelser" (sid. 88)

- Detaljerad information om användning av den anslutna utrustningen finns i tillhörande bruksanvisning.

### 1 Visa [VIERA TOOLS] och välj [VIERA Link]



## 2 Välj [VIERA Link-inställningar]

|                          |           |
|--------------------------|-----------|
| VIERA Link-meny          |           |
| Pause Live TV            | Start     |
| Direct TV Rec            | Start     |
| VIERA Link-inställningar | Inspelare |
| Val av högtalare         | Hemmabio  |



## 3 Välj utrustning som ska öppnas

Välj typ av ansluten utrustning och öppna den.

|                          |           |
|--------------------------|-----------|
| VIERA Link-meny          |           |
| Pause Live TV            | Start     |
| Direct TV Rec            | Start     |
| VIERA Link-inställningar | Inspelare |
| Val av högtalare         | Hemmabio  |



[Inspelare] / [Spelare] / [Hemmabio] / [Videokamera] / [LUMIX] / [Digitalkamera] / [Övriga]

- Visade objekt kan variera beroende på den anslutna utrustningen.
- [Hemmabio] är hemmabiospelare, Blu-ray Hemmabio eller hemmabiospelare.
- [Övriga] är digitalboxar.

**Skärmbilden för öppnad utrustning visas.**  
(Ingångsläge ändras automatiskt)

## 4 Använda menyn för vald utrustning

- Bekräfta att fjärrkontrollens kod är inställd på "73" (sid. 30).

### Följ användarguiden

- För att visa användarguiden

OPTION



Om du använder utrustning från andra tillverkare kan Inställnings- / Innehållsmenyn visas.

- Tillgängliga fjärrkontrollsknappar för VIERA varierar beroende på ansluten utrustning

### Anm.

- Vissa funktioner är kanske inte tillgängliga beroende på utrustningen. I så fall använder du utrustningens egna fjärrkontroll för att styra den.

### ■ Om flera spelare eller spelare är anslutna

|                          |            |
|--------------------------|------------|
| VIERA Link-meny          |            |
| Pause Live TV            | Start      |
| Direct TV Rec            | Start      |
| VIERA Link-inställningar | Inspelare2 |
| Val av högtalare         | Hemmabio   |

[Inspelare1-3 / Spelare1-3]

Numret ges av TV-apparatens lägsta HDMI-kontaktnummer som är anslutet till samma typ av utrustning. Exempelvis om två spelare är anslutna till HDMI2 och HDMI3 visas inspelaren som är ansluten till HDMI2 som [Inspelare1], och inspelaren som är ansluten till HDMI3 som [Inspelare2].

### ■ Om du använder utrustning utan VIERA Link

|                          |           |
|--------------------------|-----------|
| VIERA Link-meny          |           |
| Pause Live TV            | Start     |
| Direct TV Rec            | Start     |
| VIERA Link-inställningar | Inspelare |
| Val av högtalare         | Hemmabio  |

Typen av ansluten utrustning visas.

Trots att du kan öppna den anslutna utrustningen kan du inte använda den.

Använd i stället utrustningens egna fjärrkontroll för att styra den.

## Högtalarkontroll [Val av högtalare]

Du kan styra hemmabiohögtalare med TV-apparatens fjärrkontroll genom att rikta fjärrkontrollen mot TV-apparatens mottagare.

- Kontrollera inställningar och utrustning om något inte fungerar.

➔ ”**Sammanfattning av Q-Link- och VIERA Link-funktioner**” (sid. 85, 86), ”**Förberedelser**” (sid. 88)

### 1 Visa [VIERA TOOLS] och välj [VIERA Link]



### 2 Välj [Val av högtalare]

| VIERA Link-meny          |           |
|--------------------------|-----------|
| Pause Live TV            | Start     |
| Direct TV Rec            | Start     |
| VIERA Link-inställningar | Inspelare |
| Val av högtalare         | Hemmabio  |



### 3 Ställ in på [Hemmabio] eller [TV]



#### [Hemmabio]:

Ljudet kommer från hemmabiohögtalarna. Hemmabiospelare, Blu-ray hemmabio eller förstärkare slås automatiskt på om den är i viloläge.

- Volym upp / ner



- Ljud av



- Ljudet från TV-högtalarna stängs av.
- När utrustningen stängs av sätts TV-högtalarna på igen.

#### [TV]:

TV-högtalarna är på.

### Flerkanalsljud

Om du vill ha flerkanalsljud (t.ex. Dolby Digital 5.1) via en förstärkare, ansluter du den med HDMI-kabel och optisk digital ljudkabel (sid. 86), välj sedan [Hemmabio]. Om din förstärkare har funktionen "HDAVI Control 5", behöver du endast ansluta den via HDMI-kabel till TV:ns HDMI2-uttag.

Om du vill ha flerkanalsljudet från DIGA-inspelaren, anslut en HDMI-kabel från DIGA-inspelaren till förstärkaren (sid. 86).

#### Anm.

- Dessa funktioner kanske inte fungerar som de ska med all ansluten utrustning.
- Det kan ta några sekunder innan du får bild eller ljud efter att du byter ingång.
- "HDAVI Control 5" är den senaste standarden (aktuellt från november, 2011) för HDAVI Control-kompatibel utrustning. Denna standard är kompatibel med vanlig HDAVI-utrustning.
- För att kontrollera TV-apparatens version av HDAVI Control ➔ [Systeminformation] (sid. 45)

# Extern utrustning

Nedan ges rekommendationer för anslutning av olika slags utrustning till TV-apparaten.

För andra anslutningar hänvisar vi till respektive utrustnings bruksanvisning, grundläggande anslutning (sid. 12 - 14), tabellen (sid. 95) och specifikationerna (sid. 110, 111).

- Kontrollera att terminaler och kabelkontakter är korrekta vid inkoppling.

## Se DVD-skivor

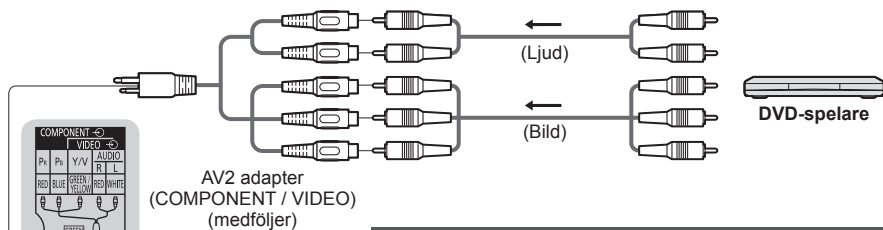

## USB-enheter

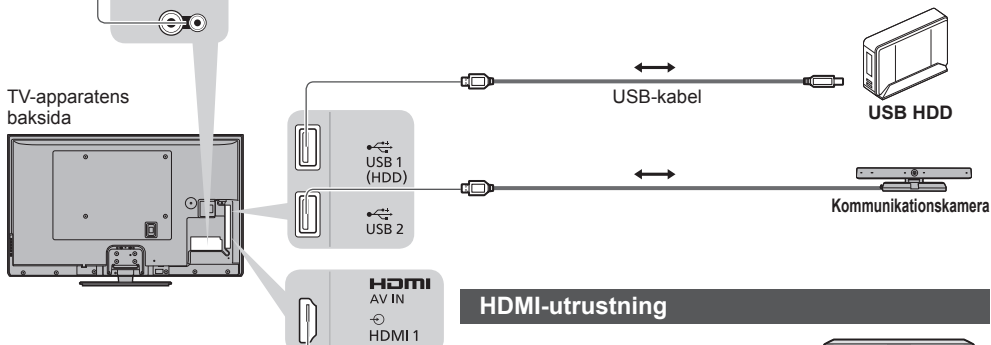

## HDMI-utrustning

- HDMI-anslutning ➔ (sid. 101)

## Ljudet från högtalare



Förstärkare med högtalarsystem



Optisk digital ljudkabel

För att lyssna på flerkanalsljud (t.ex. Dolby Digital 5.1) från extern utrustning ansluts utrustningen till förstärkaren. Anslutningarna beskrivs i utrustningens och förstärkarens bruksanvisningar.

TV-apparatens baksida

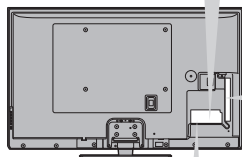

## Hörlursuttag

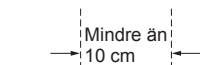

Mindre än 10 cm

(M3 stereominikontakt)

Ferritkärna - Liten (medföljer)



### Installera ferritkärnan

- Dra tillbaka fliken
- Linda runt kabeln två varv
- Stäng

- Ändra volymen  
➔ [Volym hörlur] (sid. 40)

Extern utrustning

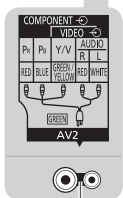

## Videokamera / spelutrustning

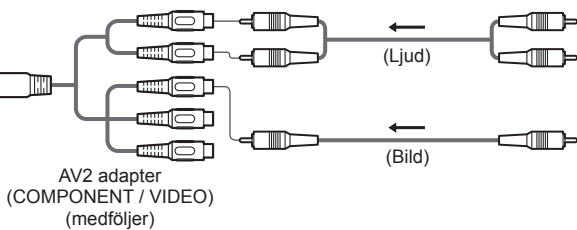

AV2 adapter (COMPONENT / VIDEO) (medföljer)



Videokamera  
Spelutrustning

Typer av utrustning som kan anslutas till de olika uttagen

| Egenskaper   | Uttag                               |                       |                       |                       |                       |                          |                          |
|--|-------------------------------------|-----------------------|-----------------------|-----------------------|-----------------------|--------------------------|--------------------------|
|  | AV1*1                               | AV2*1                 |                       | DIGITAL<br>AUDIO OUT  | ETHERNET              | HDMI 1 - 3               | USB 1 / 2                |
|  |                                     | COMPONENT             | VIDEO                 |                       |                       |                          |                          |
| För att spela in / upp videokassetter / DVD-skivor<br>(Videobandspelare / DVD-inspelare) | <input type="radio"/>               |                       |                       |                       |                       |                          |                          |
| Se på 3D-innehåll (Blu-ray-spelare)  |                                     |                       |                       |                       |                       | <input type="radio"/>    |                          |
| Se satellitsändningar (Digitalbox)   | <input type="radio"/>               |                       | <input type="radio"/> |                       |                       | <input type="radio"/> *2 |                          |
| Spela DVD-skivor (DVD-spelare)   | <input type="radio"/>               | <input type="radio"/> | <input type="radio"/> |                       |                       | <input type="radio"/>    |                          |
| Visa egna filmer (Videokamera)   | <input type="radio"/>               |                       | <input type="radio"/> |                       |                       | <input type="radio"/>    |                          |
| Spela spel (Spelutrustning)  | <input type="radio"/>               |                       | <input type="radio"/> |                       |                       | <input type="radio"/>    |                          |
| Använda förstärkare med högtalarsystem   |                                     |                       |                       | <input type="radio"/> |                       | <input type="radio"/> *3 |                          |
| Använda nätverkstjänster   |                                     |                       |                       |                       | <input type="radio"/> |                          | <input type="radio"/> *4 |
| USB HDD-inspelning   |                                     |                       |                       |                       |                       |                          | <input type="radio"/> *5 |
| Q-Link   | <input type="radio"/>               |                       |                       |                       |                       |                          |                          |
| VIERA Link   | <input type="radio"/><br>(med HDMI) |                       |                       |                       |                       | <input type="radio"/>    |                          |
| Direkt TV-inspelning   | <input type="radio"/>               |                       |                       |                       |                       | <input type="radio"/>    |                          |

: Rekommenderad anslutning

\*1 : Terminaladaptern (medföljer) är nödvändig för att ansluta utrustning.

\*2 : Använd HDMI1 för automatisk växling av ingång.

\*3 : Använd HDMI2 för att ansluta en förstärkare. Denna anslutning är för en förstärkare med ARC (Audio Return Channel)-funktion.

\*4 : Använd USB-port 2 för anslutning av kommunikationskamera.

\*5 : Använd USB-port 1 för anslutning av USB HDD.

# Teknisk information

## Automatiskt bildförhållande

Optimal storlek och bildförhållande kan väljas automatiskt så att bilden blir bättre. ➔ (sid. 23)

### ■ Styrsignal för bildförhållande

[Bred] kommer att visas uppe till höger på skärmen om en bredbildssignal (WSS) eller en kontrollsignal via SCART / HDMI detekteras.

Bildförhållandet kommer att ändras till widescreen 16:9 eller 14:9.

Denna funktion kommer att fungera oavsett bildförhållande.

| Ingång                   | Signaltyp                     | Styrsignal för bildförhållande |   |
|--------------------------|-------------------------------|--------------------------------|---|
|                          |                               | Bredbildssignal (WSS)          | Styrsignal genom SCART (stift 8) / HDMI |
| Kabel<br>RF              | DVB-C                         | ○                              |   |
|                          | DVB-T                         | ○                              |   |
|                          | PAL B, G, H, I, D, K          | ○                              |   |
|                          | SECAM B, G, L, L', D, K       | ○                              |   |
|                          | PAL 525/60 6,5 MHz            | -                              |   |
|                          | PAL 525/60 6,0 MHz            | -                              |   |
|                          | PAL 525/60 5,5 MHz            | -                              |   |
|                          | M.NTSC 6,5 MHz                | -                              |   |
|                          | M.NTSC 6,0 MHz                | -                              |   |
| AV1 / AV2<br>(Composite) | M.NTSC 5,5 MHz                | -                              |   |
|                          | PAL                           | ○                              | ○                                       |
|                          | SECAM                         | ○                              | ○                                       |
|                          | PAL 525/60                    | -                              | ○                                       |
|                          | M.NTSC                        | -                              | ○                                       |
| AV2<br>(Component)       | NTSC                          | -                              | ○                                       |
|                          | 525 (480) / 60i, 60p          | -                              |   |
|                          | 625 (576) / 50i, 50p          | ○                              |   |
|                          | 750 (720) / 60p, 50p          | -                              |   |
| 1 125 (1 080) / 60i, 50i | -                             |                                |   |
| HDMI1<br>HDMI2<br>HDMI3  | 525 (480) / 60i, 60p          | -                              | ○                                       |
|                          | 625 (576) / 50i, 50p          | -                              | ○                                       |
|                          | 750 (720) / 60p, 50p          | -                              | ○                                       |
|                          | 1 125 (1 080) / 60i, 50i      | -                              | ○                                       |
|                          | 1 125 (1 080) / 60p, 50p, 24p | -                              | ○                                       |

### ■ Autoläge

Autoläget fastställer det bästa bildförhållandet för att fylla skärmen i fyra olika steg (WSS, styrsignal via SCART / HDMI, Letterbox-detektion eller justering för att fylla skärmen).

Processen kan ta flera minuter beroende på hur mörk bilden är.

Letterbox-detektion :

Om svarta band detekteras upptill och ner till på skärmen väljer Autoläget det bästa förhållandet och expanderar bilden så att den täcker skärmen.

Om inga signaler om bildförhållande detekteras, förstorar Autoläget bilden för att få optimal visning.

#### Anm.

- Förhållandet varierar beroende på program m.m. Om bildförhållandet inte är det vanliga 16:9 kan svarta band visas överst och nederst på skärmen.
- Om skärmstorleken ser ovanlig ut när ett bredbildsprogram visas från en videobandspelare, justera videobandspelarens tracking. Läs videobandspelarens bruksanvisning.



## ■ Foto

| Format | Filtillägg            | Bildupplösning (pixlar)          | Uppgifter / restriktioner   |
|--------|-----------------------|----------------------------------|---|
| JPEG   | .jpg<br>.jpeg<br>.mpo | 8 × 8<br>till<br>30 719 × 17 279 | DCF och EXIF standarder<br>Nersampling : 4:4:4, 4:2:2, 4:2:0<br>• Progressiv JPEG stöds inte. |

## ■ Video

| Behållare | Filtillägg    | Videocodec   | Ljudcodec  | Uppgifter / restriktioner   |
|-----------|---------------|--|--|---|
| AVCHD     | .mts          | H.264  | Dolby Digital  | AVCHD Standard Ver. 2.0 (AVCHD 3D, AVCHD Progressive)<br>• Data kanske inte är tillgänglig om en mappstruktur på enheten har ändrats.   |
| SD-Video  | .mod          | MPEG1<br>MPEG2   | Dolby Digital<br>MPEG Audio  | SD-Video Standard Ver. 1.31 (Entertainment Video Profile)<br>• Data kanske inte är tillgänglig om en mappstruktur på enheten har ändrats.   |
| MOV       | .mov<br>.qt   | DivX3 DivX4<br>DivX5 DivX6<br>H.264 BP/MP/HP<br>Motion JPEG<br>MPEG1<br>MPEG2<br>MPEG4 SP/ASP                        | AAC<br>Dolby Digital<br>Dolby Digital Plus<br>DTS core<br>HE-AAC<br>LPCM<br>MPEG Audio<br>MP3                            | • Denna TV stöder Motion JPEG som spelats in med en Panasonic LUMIX-kamera*1.<br>• På denna TV kan Motion JPEG inte spelas upp med mediaservern.<br><br>*1 : Vissa produkter från tidigare år än 2004 kanske inte är tillgängliga. Kompatibiliteten med framtida produkter kan inte garanteras. |
| AVI       | .avi<br>.divx | DivX3 DivX4<br>DivX5 DivX6<br>H.264 BP/MP/HP<br>MPEG1<br>MPEG2<br>MPEG4 SP/ASP<br>VC-1<br>Windows Media Video Ver. 9 | AAC<br>ADPCM<br>Dolby Digital<br>Dolby Digital Plus<br>DTS core<br>HE-AAC<br>LPCM<br>MPEG Audio<br>MP3<br>WMA<br>WMA Pro | • Certifierad att spela DivX Plus HD-videofiler i mediaspelaren<br>För mer information om DivX ➔ (sid. 99)<br>• Vissa funktioner i undertexter eller kapitel kanske inte är tillgängliga.   |
| MKV       | .mkv          | DivX3 DivX4<br>DivX5 DivX6<br>H.264 BP/MP/HP<br>MPEG1<br>MPEG2<br>MPEG4 SP/ASP                                       | AAC<br>Dolby Digital<br>Dolby Digital Plus<br>DTS core<br>HE-AAC<br>MPEG Audio<br>MP3                                    |   |

| Behållare | Filtillägg                    | Video codec   | Ljud codec   | Uppgifter / restriktioner  |
|-----------|-------------------------------|---|--|--|
| ASF       | .asf<br>.wmv                  | DivX3 DivX4<br>DivX5 DivX6<br>MPEG4 SP/ASP<br>VC-1<br>Windows Media<br>Video Ver. 9 | AAC<br>Dolby Digital<br>Dolby Digital<br>Plus<br>HE-AAC<br>LPCM<br>MP3<br>WMA<br>WMA Pro     | • Kopieringsskyddade filer kan inte spelas upp.  |
| MP4       | .f4v<br>.m4v<br>.mp4          | DivX3 DivX4<br>DivX5 DivX6<br>H.264 BP/MP/HP<br>MPEG1<br>MPEG2<br>MPEG4 SP/ASP      | AAC<br>Dolby Digital<br>Dolby Digital<br>Plus<br>HE-AAC<br>MPEG Audio<br>MP3                 | • Denna TV stöder denna behållare som spelats in med produkter från Panasonic. Detaljerad information finns i produkternas bruksanvisning. |
| FLV       | .flv                          | H.264   | AAC<br>MP3   | –  |
| 3GPP      | .3gp<br>.3g2                  | H.264<br>MPEG4 SP/ASP   | AAC<br>HE-AAC  | –  |
| PS        | .mpg<br>.mpeg<br>.vob<br>.vro | H.264*2<br>MPEG1<br>MPEG2<br>VC-1*2   | AAC*2<br>Dolby Digital<br>Dolby Digital<br>Plus*2<br>HE-AAC*2<br>LPCM<br>MPEG Audio<br>MP3*2 | *2 : Denna codec kan endast användas med mediaspelaren.  |
| TS        | .m2ts<br>.tp<br>.trp<br>.ts   | H.264<br>MPEG1<br>MPEG2<br>VC-1*3   | AAC<br>Dolby Digital<br>Dolby Digital<br>Plus<br>DTS core*3<br>HE-AAC<br>MPEG Audio<br>MP3*3 | *3 : Denna codec kan endast användas med mediaspelaren.  |

## ■ Musik

| Codec          | Filtillägg | Restriktioner   |
|----------------|------------|---|
| MP3            | .mp3       | –   |
| AAC            | .m4a       | • Kopieringsskyddade filer kan inte spelas upp.                               |
| WMA<br>WMA Pro | .wma       | • Kopieringsskyddade filer kan inte spelas upp.<br>• WMA Lossless stöds inte. |
| FLAC           | .flac      | –   |

### Anm.

- Vissa filer kanske inte spelas upp även om dessa villkor uppfylls.
- Använd inte tvåbytestecken eller andra specialkoder för data.
- Enheten kan bli instabil med denna TV om fil- eller mappnamn ändras.

DivX Certified® för uppspelning av DivX® och DivX Plus® HD-video (H.264/MKV) upp till HD 1 080p, inklusive premium-innehåll.

OM DIVX-VIDEO :

DivX® är ett digitalt videofORMAT som skapats av DivX, LLC, ett dotterbolag till Rovi Corporation. Detta är en officiell DivX Certified® enhet som spelar DivX-video. Besök [divx.com](http://divx.com) för ytterligare information och programvaruverktyg för att konvertera dina filer till DivX video.

### ■ Undertextfil för DivX

Undertextformat - MicroDVD, SubRip, TMLPlayer

- DivX-videofilen och textfilen med undertexter finns i samma mapp och filnamnen är likadana med undantag av filtillägget.
- Om det finns mer än en textfil med undertexter i samma mapp, visas de i följande prioriteringsordning : ".srt", ".sub", ".txt".
- För att bekräfta aktuell status för undertexter när du spelar upp DivX-innehåll trycker du på OPTION-knappen för att visa Alternativmeny.
- Beroende på metoderna som används för att skapa filen eller typen av inspelning kanske bara delar av undertexterna visas, eller så visas kanske undertexterna inte alls.

#### Anm.

- Beroende på hur du har ställt in SD-kortet, USB-flashminnet eller mediaservern, kanske filer eller mappar inte visas i den ordning som du angav.
- Beroende på hur du skapar filerna och strukturen i mapparna, kanske filerna och mapparna inte visas.
- När det finns många filer och mappar kan det ta tid för åtgärden att slutföras, och vissa filer kanske inte visas eller är spelbara.

OM DIVX-VIDEO-ON-DEMAND :

Denna DivX Certified®-enhet måste vara registrerad för att köpta DivX Video-on-Demand-filmer (VOD) ska kunna spelas upp. Du kan få registreringskoden i DivX VOD-sektionen under Inställningar. Besök [vod.divx.com](http://vod.divx.com) för mer information om hur du slutför registreringen.

### ■ Visa DivX VOD-registreringskoden

➔ [DivX® VOD] (sid. 44)

- Om du vill registrera den nya registreringskoden måste du avregistrera nuvarande registreringskod. När du har spelat upp DivX VOD-innehåll en gång visas bekräftelseskärmen för avregistrering [DivX® VOD] i Inställningar. När du trycker på OK-knappen på bekräftelseskärmen genereras avregistreringskoden och du kommer inte att kunna spela upp något innehåll du köpt med den nuvarande registreringskoden. Du får en ny registreringskod genom att trycka på OK-knappen på avregistreringskärmen.
- Om du köper DivX VOD-innehåll med en registreringskod som är annorlunda från den här TV:ns kod kommer du inte att kunna spela upp detta innehåll. ([Din enhet är inte godkänd att spela upp denna DivX-skyddade video.] visas.)

### ■ Angående DivX-innehåll som endast kan spelas upp ett visst antal gånger

Visst DivX VOD-innehåll kan endast spelas upp ett visst antal gånger.

När du spelar innehållet visas återstående antal uppspelningar. Du kan inte spela innehållet när antalet återstående uppspelningar är noll. ([DivX-uthyrningen har löpt ut.] visas.)

- När du spelar upp detta innehåll minskar antalet återstående spelningar med en under följande förhållanden :
  - Om du avslutar det aktuella programmet.
  - Om du spelar upp det andra innehållet.
  - Om du går till nästa eller föregående innehåll.

## Enheter för inspelning eller uppspelning

### ■ SD-kort

Kortformat :

SDXC-kort - exFAT

SDHC-kort / SD-kort - FAT16 eller FAT32

Kompatibla korttyper (maximal kapacitet) :

SDXC-kort (64 GB), SDHC-kort (32 GB), SD-kort (2 GB), miniSD-kort (2 GB) (kräver miniSD-adapter)

- Om miniSD-kort används ska det sättas in / tas ut tillsammans med adaptorn.
- Kontrollera senaste tillgängliga information om korttypen på följande webbsida. (endast på engelska)  
<http://panasonic.jp/support/global/cs/tv/>
- Använd ett SD-kort som uppfyller SD-standarderna. Annars fungerar inte TV:n korrekt.

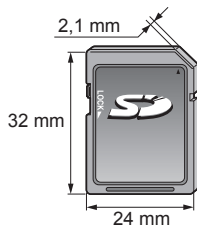

### ■ USB Flash-minne (för uppspelning i mediaspelaren)

Format på USB Flash-minne : FAT16, FAT32 eller exFAT

- En USB HDD som formaterats av en PC kanske inte stöds i mediaspelaren.

### ■ USB HDD (för inspelning av digitala TV-program med denna TV och uppspelning i mediaspelaren)

Kapaciteten hos USB HDD vars funktion tillsammans med denna TV har testats är från 160 GB till 3 TB.

- Anslut USB HDD:n till vägguttaget för korrekt inspelning och uppspelning med denna TV.
- Använd USB HDD:n som formaterats med denna TV. ➔ **(sid. 61)**
- Det kan inte garanteras att alla USB HDD fungerar. Kontrollera USB HDD vars funktion med denna TV har testats på följande webbplats. (endast på engelska)  
<http://panasonic.jp/support/global/cs/tv/>

#### Anm.

- Data som har ändrats i en dator kanske inte kan visas.
- Koppla inte ur enheten när TV:n använder dess data. Eftersom det kan skada enheten eller TV:n.
- Vidrör inte kontaktstiften på enheten.
- Utsätt inte enheten för hårt tryck eller slag.
- Sätt in enheten åt rätt håll. Eftersom det kan skada enheten eller TV:n.
- Elektriska störningar, statisk elektricitet eller felaktig användning kan skada enheten eller data på den.
- Säkerhetskopiera inspelade data med jämna mellanrum så att du inte förlorar data om kortet skulle försämrats eller förstöras. Panasonic tar inget ansvar för skadad eller förlorad data.

## HDMI-anslutning

HDMI (high-definition multimedia interface) är världens första heltäckande digitala AV-gränssnitt för konsumenter som följer en standard utan komprimering.

HDMI gör att du kan få digital HD-bild och högkvalitetsljud genom att ansluta TV-apparaten till utrustningen.

HDMI-kompatibel utrustning\*1 med en HDMI- eller DVI-utgång, t.ex. en DVD-spelare, digitalbox eller spelkonsol, kan anslutas direkt till HDMI-ingången med en kabel som uppfyller HDMI-kraven (kompatibel).

För mer information om anslutningar ➔ (sid. 13, 93)

### ■ Tillämpliga HDMI-egenskaper

- Ingångssignal för ljud :  
2-kanals linjär PCM (samplingsfrekvenser - 48 kHz, 44,1 kHz, 32 kHz)
- Ingångssignal för bild :  
➔ **"Insignaler som kan visas"** (sid. 102)  
Matcha med utsignalsinställningarna på den digitala utrustningen.
- Ingångssignal från dator :  
➔ **"Insignaler som kan visas"** (sid. 102)  
Matcha utsignalsinställningarna på datorn.
- VIERA Link (HDAVI Control 5)  
➔ **[VIERA Link]** (sid. 88)
- 3D
- Content Type
- Deep Colour
- x.v.Colour™
- Audio Return Channel\*2  
(Endast HDMI2-terminal)

### ■ DVI-anslutning

Om den externa utrustningen bara har en DVI-utgång, anslut till HDMI-kontakten via en DVI till HDMI-adapterkabel\*3.

Om en DVI / HDMI-adapter används ansluter du ljudkabeln till ljudingången AUDIO (med den medföljande AV2-adaptern (COMPONENT / VIDEO)).

#### Anm.

- Ljudinställningar kan göras på [HDMI1 / 2 / 3-ingång] i ljudmenyn. (sid. 41)
- Om den anslutna utrustningen har en funktion för att ställa in bildförhållandet ska det ställas in på "16:9".
- Dessa HDMI-kontakter är av "typ A".
- Dessa HDMI-kontakter är kompatibla med kopieringsskyddet HDCP (High-Bandwidth Digital Content Protection).
- Utrustning som saknar digital utgång kan anslutas till component- eller video-ingångarna som tar emot analog signal.
- Denna TV är försedd med HDMI™-teknik.

\*1 : HDMI-logotypen finns på HDMI kompatibel utrustning.

\*2 : Audio Return Channel (ARC) är en funktion för att skicka digitala ljudsignaler via en HDMI-kabel.

\*3 : Fråga handlaren där du köpt din digitala utrustning.

## USB-anslutning

- Vi rekommenderar att du ansluter USB HDD:n, USB Flash-minnet eller kommunikationskameran direkt till TV:ns USB-portar.
- Vissa USB-enheter eller USB-hubbar fungerar inte med denna TV.
- Du kan inte ansluta några enheter via USB-kortläsare.
- Du kan inte använda två eller fler USB-enheter av samma typ samtidigt, med undantag för USB Flash-minnen och USB HDD.
- Mer information om USB-enheter finns på följande webbplats. (endast på engelska)  
<http://panasonic.jp/support/global/cs/tv/>

### ■ USB-tangentbord

- USB-tangentbordet som kräver en drivrutin stöds inte.
- För att ändra språk ➔ **[USB-tangentbordslayout]** (sid. 45)
- Tecken kanske inte visas korrekt på TV-skärmen beroende på det anslutna tangentbordet eller tangentbordets språkinställning.
- Vissa tangenter på USB-tangentbord kan motsvara funktionerna på fjärrkontrollen.

| USB-tangentbord | Fjärrkontroll | USB-tangentbord      | Fjärrkontroll   |
|-----------------|---------------|----------------------|-----------------|
| ↑ / ↓ / ← / →   | Markörknappar | F2                   | VIERA TOOLS     |
| Enter           | OK            | F3                   | MENU            |
| Backspace       | BACK/RETURN   | F4                   | INPUT (AV)      |
| Esc             | EXIT          | F5 / F6              | Kanal ner / upp |
| 0 - 9 / tecken  | Sifferknappar | F7 / F8              | Volym ner / upp |
| F1              | GUIDE         | F9 / F10 / F11 / F12 | Färgade knappar |

## ■ Handkontroll

- Hitta de handkontroller vars funktion med denna TV har testats på följande webbplats. (endast på engelska)  
<http://panasonic.jp/support/global/cs/tv/>
- Vissa tangenter på handkontrollen motsvarar funktionerna på fjärrkontrollen.

Exempel :

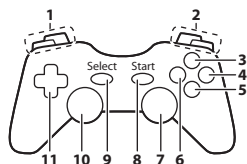

| Fjärrkontroll |                 | Fjärrkontroll |               |
|---------------|-----------------|---------------|---------------|
| 1             | Volym upp / ner | 7             | VIERA TOOLS   |
| 2             | Kanal upp / ner | 8             | EXIT          |
| 3             | GUIDE           | 9             | INPUT (AV)    |
| 4             | OK              | 10            | MENU          |
| 5             | BACK/RETURN     | 11            | Markörknappar |
| 6             | INTERNET        |               |               |

## Insignaler som kan visas

### ■ COMPONENT (Y, P<sub>B</sub>, P<sub>R</sub>), (från AV2-uttag), HDMI

| Signalnamn                    | COMPONENT | HDMI |
|-------------------------------|-----------|------|
| 525 (480) / 60i, 60p          | ○         | ○    |
| 625 (576) / 50i, 50p          | ○         | ○    |
| 750 (720) / 60p, 50p          | ○         | ○    |
| 1 125 (1 080) / 60i, 50i      | ○         | ○    |
| 1 125 (1 080) / 60p, 50p, 24p |           | ○    |

○ : Gällande insignal

### ■ PC (från HDMI-kontakt)

| Signalnamn           | Horisontell frekvens (kHz) | Vertikal frekvens (Hz) |
|----------------------|----------------------------|------------------------|
| 640 × 480 @60 Hz     | 31,47                      | 60,00                  |
| 1 280 × 720 @60 Hz   | 45,00                      | 60,00                  |
| 1 920 × 1 080 @60 Hz | 67,50                      | 60,00                  |

Gällande insignaler för datorer är normalt kompatibla med vanlig HDMI-timing.

#### Anm.

- Andra signaler än de enligt ovan kanske inte visas korrekt.
- Signalerna ovan formateras om för att passa din skärm på bästa sätt.
- Datorsignaler expanderas eller komprimeras för visning, så den kanske inte kan visa fina detaljer med tillräcklig klarhet.

## Teckentabell för sifferknappar

Du kan mata in tecken genom att använda sifferknapparna.

Skriv in

Namn

|   |   |   |   |   |   |   |   |   |   |   |   |   |   |   |   |   |   |   |   |
|---|---|---|---|---|---|---|---|---|---|---|---|---|---|---|---|---|---|---|---|
| A | B | C | D | E | F | G | H | I | J | K | L | M | N | O | P | Q | R | S | T |
| U | V | W | X | Y | Z | Ä | Å | Ö | 1 | 2 | 3 | 4 | 5 | 6 | 7 | 8 | 9 |   |   |
| a | b | c | d | e | f | g | h | i | j | k | l | m | n | o | p | q | r | s | t |
| u | v | w | x | y | z | ä | å | ö | ! | : | # | ( | ) | + | - | . | * | _ |   |

|   |   |   |
|---|---|---|
| 1 | 2 | 3 |
| 4 | 5 | 6 |
| 7 | 8 | 9 |
| 0 |   |   |

Tryck på sifferknapparna flera gånger tills du får önskat tecken.

- Tecknet matas in automatiskt om du låter det vara under 1 sekund.
- Du kan även mata in tecken genom att trycka på OK-knappen eller andra sifferknappar inom 1 sekund.
- Tecknen kan variera beroende på sifferknapparna.

Teckentabell :

| Sifferknappar           | Tecken   | Sifferknappar            | Tecken            |
|-------------------------|--|--------------------------|-------------------|
| <b>1</b>                | . @ / ! : # + - * _ ( ) " ' % & ? , ; = \$ [ ] ~ < > { }   ` ^ \ | <b>6</b> <sub>ms</sub>   | m n o 6 M N O ö Ö |
| <b>2</b> <sub>abc</sub> | a b c 2 A B C ä å Ä Å  | <b>7</b> <sub>pqrs</sub> | p q r s 7 P Q R S |
| <b>3</b> <sub>def</sub> | d e f 3 D E F  | <b>8</b> <sub>tuvw</sub> | t u v 8 T U V     |
| <b>4</b> <sub>ghi</sub> | g h i 4 G H I  | <b>9</b> <sub>wxyz</sub> | w x y z 9 W X Y Z |
| <b>5</b> <sub>kl</sub>  | j k l 5 J K L  | <b>0</b>                 | mellanslag 0      |

## Information om uttagen SCART och HDMI

### AV1 SCART-kontakt (RGB, VIDEO, Q-Link)

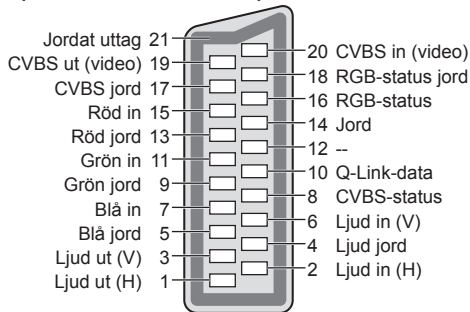

### HDMI-kontakt

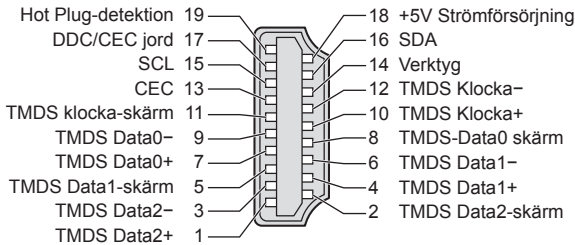

# Vanliga frågor

Följ dessa enkla anvisningar för att lösa problemet innan du begär service eller hjälp.

Kontakta dina lokala Panasonic-återförsäljare för assistans om problemet kvarstår.

## **Brus, frusen eller försvinnande bild i DVB-läge / vita fläckar eller skuggbild (spökgfigur) i analogt läge / vissa kanaler kan inte ställas in**

- Kontrollera antennens position, riktning och anslutning.
- Kontrollera [Signalförhållande] (sid. 51). Om [Signalkvalitet] visas i rött är DVB-signalen svag.
- Vädret kan påverka signalerna (kraftigt regn, snö m.m.), särskilt i områden med dålig mottagning. Även vid fint väder kan högtryck orsaka dålig mottagning för vissa kanaler.
- Eftersom digital mottagningsteknik används kan mottagen signalkvalitet vara ganska dålig i vissa fall trots att mottagningen för analoga signaler är bra.
- Stäng av TV-apparaten med huvudströmbrytaren och sätt sedan på den igen.
- Om problemet kvarstår, kontakta din lokala återförsäljare eller serviceverkstad.

## **Inga program visas i programguiden**

- Kontrollera mottagningen.
- Justera antennens riktning till en annan sändare i närheten.
- Kontrollera den analoga sändningen. Om bildkvaliteten är dålig, kontrollera antennen och kontakta din lokala återförsäljare.

## **Ingen bild och inget ljud**

- Se till att TV-apparaten är påslagen.
- Kontrollera att nätsladden är ansluten till TV:n och vägguttaget.
- Kontrollera att TV-apparaten är i AV-läget.
- Kontrollera att rätt ingångsläge är valt.
- Kontrollera Bildmenyn (sid. 38, 39) och volymnivån.
- Kontrollera alla kablar och att kontakterna sitter som de ska.

## **Automatiskt bildförhållande**

- Automatisk inställning av bildförhållande är till för att ge det förhållande som bäst täcker skärmen. ➔ (sid. 96)
- Tryck på ASPECT-knappen för att ändra bildförhållandet manuellt. ➔ (sid. 23)

## **Svart-vit bild**

- Kontrollera att signalen från den externa utrustningen är samma som insignalen till TV-apparaten. Vid anslutning med SCART, kontrollera så att utsignalsinställningarna på den externa utrustningen inte är S-Video.

## **Q-Link-funktionen fungerar inte**

- Kontrollera SCART-kabeln och kontakterna. Ställ dessutom in [AV1-ut] i inställningsmenyn. ➔ (sid. 42)

## **[VIERA Link]-funktionen fungerar inte och ett felmeddelande visas**

- Kontrollera anslutningen. ➔ (sid. 85, 86)
- Sätt på ansluten utrustning och sätt därefter på TV-apparaten. ➔ (sid. 88)

## **Inspelning startar inte omedelbart**

- Kontrollera inspelerens inställningar. Detaljerad information finns i inspelerens bruksanvisning.

## **Skärmen blir dunkel**

- Detta inträffar när kontrasten automatiskt sänks för att undvika bildkvarhållning när ingen handling utförts under några minuter :
  - Ingen signal i DVB- eller AV-läge
  - Vald kanal är låst
  - Vald kanal är ogiltig
  - Radiokanal är vald
  - Meny visas
  - Miniatur eller stillbild



|       | Problem  | Orsaker / åtgärder  |
|-------|--|---|
| Skärm | Kaotisk bild, brusig   | <ul style="list-style-type: none"> <li>Ställ in [P-NR] i Bildmenyn för att ta bort brus. ➔ (sid. 38)</li> <li>Kontrollera om det finns elektriska produkter i närheten (bilar, motorcyklar, lysrör).</li> </ul>   |
|       | Ingen bild visas   | <ul style="list-style-type: none"> <li>Är [Kontrast], [Ljus] eller [Färgmättnad] i Bildmenyn satt till lägsta värdet? ➔ (sid. 38)</li> <li>Kontrollera att inställningen av [AV2] ([COMPONENT] / [VIDEO]) i [Ange insignal] är samma som utsignalen från den externa utrustningen. (sid. 29)</li> </ul>   |
|       | Suddig eller förvrängd bild (inget ljud eller låg volym)                         | <ul style="list-style-type: none"> <li>Återställ kanalerna. ➔ (sid. 46, 47)</li> </ul>  |
|       | Bilden som visas är onormal  | <ul style="list-style-type: none"> <li>Stäng av TV-apparaten med huvudströmbrytaren och sätt sedan på den igen.</li> <li>Om problemet kvarstår, återställ alla inställningar. ➔ [Fabriksinställningar] (sid. 58)</li> </ul>   |
| Ljud  | Inget ljud   | <ul style="list-style-type: none"> <li>Är ljudet avstängt? ➔ (sid. 10)</li> <li>Är volymen nerskruvad?</li> </ul>   |
|       | Ljudnivån är låg eller ljudet förvrängt  | <ul style="list-style-type: none"> <li>Mottagningen av ljudsignaler kan vara dålig.</li> <li>Ställ [MPX] (sid. 40) på ljudmenyn till [Mono]. (Analog)</li> </ul>  |
|       | Ovanligt ljud från TV:n  | <ul style="list-style-type: none"> <li>När strömmen är på kan du höra ett surrande ljud från drivenheten inuti TV:n (inte ett tecken på felaktig funktion).</li> </ul>  |
| 3D    | Kan inte visa 3D-bilder  | <ul style="list-style-type: none"> <li>Har 3D-glasögonen aktiverats, ställts in på 3D-läget och registrerats med denna TV? Detaljerad information finns i 3D-glasögonens bruksanvisning.</li> <li>Kontrollera 3D-glasögonens batterinivå. (Batteristatusen visas på skärmen när 3D-glasögonen slås på.)</li> <li>Har 3D-glasögonen stöd för Bluetooth trådlös teknologi? ➔ (sid. 32)</li> <li>Se till att [Val av 3D-läge] är inställt på [3D]. ➔ (sid. 33)</li> <li>Vissa 3D-bildsignaler kanske inte känns igen som 3D-bilder automatiskt. Ställ in [Val av 3D-läge (Manuell)] så att det matchar bildformatet. ➔ (sid. 34)</li> <li>Använd 3D-glasögonen inom cirka 3,2 meter från TV:n.</li> <li>Kontrollera att det inte finns några hinder mellan TV:n och 3D-glasögonen.</li> <li>Beroende på person kan 3D-bilderna vara svåra att se, eller kan inte ses alls, särskilt för användare som har olika syn på vänster och höger öga. Vidta nödvändiga åtgärder (använd glasögon eller dylikt) för att korrigera din syn före användning.</li> </ul> |
|       | 3D-glasögonen stängs av automatiskt  | <ul style="list-style-type: none"> <li>Kontrollera att det inte finns några hinder mellan TV:n och 3D-glasögonen.</li> </ul>  |
|       | Det är något fel på 3D-bilderna  | <ul style="list-style-type: none"> <li>Kontrollera inställningen av [Bildsekvens] eller [Kantutjämning]. ➔ (sid. 35)</li> </ul>   |
|       | Indikatorlampan tänds inte när du trycker på strömknappen på 3D-glasögonen       | <ul style="list-style-type: none"> <li>Batteriet kan vara lågt eller urladdat. Ladda det.</li> </ul>  |
| HDMI  | Ljudet är konstigt   | <ul style="list-style-type: none"> <li>Ställ in den anslutna utrustningens ljud till "2ch L.PCM".</li> <li>Kontrollera inställningen [HDMI1 / 2 / 3-ingång] på ljudmenyn. ➔ (sid. 41)</li> <li>Om det uppstår problem med digital ljudanslutning väljer du analog ljudanslutning. ➔ (sid. 101)</li> </ul>   |
|       | Bild från extern utrustning ser konstig ut när utrustningen är ansluten med HDMI | <ul style="list-style-type: none"> <li>Kontrollera att HDMI-kabeln är rätt ansluten. ➔ (sid. 93)</li> <li>Stäng av TV-apparaten och utrustningen och sätt sedan på dem igen.</li> <li>Kontrollera insignalen från utrustningen. ➔ (sid. 102)</li> <li>Använd utrustning som uppfyller EIA/CEA-861/861D.</li> </ul>  |

|         | Problem  | Orsaker / åtgärder  |
|---------|--|---|
| Nätverk | Det går inte att ansluta till nätverket                  | <ul style="list-style-type: none"> <li>• Kontrollera att LAN-kabeln och trådlöst LAN är korrekt anslutna. ➔ (sid. 76)</li> <li>• Kontrollera anslutningar och inställningar. ➔ (sid. 76 - 80)</li> <li>• Kontrollera nätverksutrustningen och nätverksmiljön.</li> <li>• Routern är kanske inte inställd för att automatiskt ge IP-adress. Om nätverksadministratören föredrar att tilldela IP-adress skall adressen skrivas in manuellt ➔ (sid. 78)</li> <li>• Routern kanske använder MAC-adressfilter (säkerhetsinställning). Kontrollera MAC-adressen för denna TV (sid. 42) och ställ in routern att använda den.</li> <li>• Om problemet kvarstår ska du rådgöra med din Internetleverantör eller ditt telekomföretag.</li> </ul> |
|         | Det går inte att välja filen när DLNA-åtgärder utförs    | <ul style="list-style-type: none"> <li>• Är mediaservern för den anslutna utrustningen förberedd? ➔ (sid. 75)</li> <li>• Kontrollera gällande dataformat. ➔ (sid. 97, 98)</li> </ul>  |
|         | Det går inte att använda VIERA Connect                   | <ul style="list-style-type: none"> <li>• Kontrollera anslutningar och inställningar. ➔ (sid. 76 - 80)</li> <li>• Servern eller den anslutna linjen kanske är upptagen för tillfället.</li> </ul>  |
| Övriga  | TV-apparaten kan inte sättas på                          | <ul style="list-style-type: none"> <li>• Kontrollera att nätsladden är ansluten till TV:n och vägguttaget.</li> </ul>   |
|         | TV-apparaten intar viloläge                              | <ul style="list-style-type: none"> <li>• Den automatiska standbyfunktionen aktiveras. ➔ (sid. 11)</li> <li>• TV-apparaten sätts i viloläge ca 30 minuter efter att den analoga sändningen har slutat.</li> </ul>  |
|         | Fjärrkontrollen fungerar inte eller fungerar bara ibland | <ul style="list-style-type: none"> <li>• Är batterierna rätt isatta? ➔ (sid. 7)</li> <li>• Är TV-apparaten på?</li> <li>• Batterierna kan vara på väg att ta slut. Byt ut dem.</li> <li>• Rikta fjärrkontrollen rakt mot TV-apparatens framsida (inom cirka 7 m och 30 graders vinkel från TV-apparatens framsida).</li> <li>• Placera TV-apparaten så att dess fjärrmottagare inte utsätts för direkt solljus eller annat starkt ljus.</li> </ul>  |
|         | Delar av TV:n upphettas                                  | <ul style="list-style-type: none"> <li>• Även om temperaturen för vissa delar på framsidans, ovsidans och baksidans paneler ökar, orsakar dessa temperaturökningar inga problem avseende prestanda och kvalitet.</li> </ul>   |
|         | Permanent tända punkter på skärmen                       | <ul style="list-style-type: none"> <li>• På grund av den teknik som används vid tillverkningen kan vissa punkter vara tända eller släckta hela tiden. Det är inte ett fel.</li> </ul>   |
|         | Meddelande om överströmsfel visas                        | <ul style="list-style-type: none"> <li>• Den anslutna USB-enheten kan orsaka detta fel. Ta bort enheten och stäng av TV:n via strömbrytaren och sätt på den igen.</li> <li>• Kontrollera att det inte finns några främmande föremål i USB-porten.</li> </ul>  |
|         | Ett felmeddelande visas                                  | <ul style="list-style-type: none"> <li>• Följ anvisningarna i meddelandet.</li> <li>• Om problemet kvarstår, kontakta din lokala Panasonic-återförsäljare eller auktoriserad serviceverkstad.</li> </ul>  |

# Underhåll

Drag först ut nätkontakten ur vägguttaget.

## Displaypanel, Hölje, Bottenplattan

### Regelbundet underhåll :

Torka försiktigt av ytan på displayen, höljet eller bottenplattan med hjälp av en mjuk trasa för att torka bort smuts och fingeravtryck.

### För inrodd smuts :

Torka först bort dammet från ytan. Fukta en mjuk trasa med rent vatten eller utspätt neutralt rengöringsmedel (1 del rengöringsmedel till 100 delar vatten). Vrid ur trasan och torka av ytan. Torka slutligen bort all fukt.

### Observera

- Använd inte en hård trasa och rengör inte ytan för hårt, eftersom det kan orsaka repor på ytan.
- Utsätt inte TV-apparatens yta för vatten eller rengöringsmedel. Vätska inuti TV:n kan leda till fel på produkten.
- Var noga så att ytan inte utsätts för insektsmedel, lösningsmedel, thinner eller andra flyktiga substanser. Det kan skada ytans kvalitet eller att färgen lossnar.
- Displaypanelens yta är specialbehandlad och skadas lätt. Var försiktig så att du inte knackar eller river på ytan med dina naglar eller andra hårda föremål.
- Låt inte höljet eller stället vara i kontakt med gummi- eller plastsubstanser under en längre tidsperiod. Det kan försämra ytans kvalitet.

## Nätkontakt

Torka av nätkontakten med en torr tygduk med jämna mellanrum. Fukt och damm på kontakten kan orsaka en eldsvåda eller elektriska stötar.

# Licens

Även om varumärken för företag eller produkter inte anges i texten skall sådana varumärkesskydd respekteras.

- DVB och DVB-logotyperna är varumärken som tillhör DVB Project.
- "RealD 3D" är ett varumärke som tillhör RealD.
- "Full HD 3D Glasses™"-logotypen och ordet "Full HD 3D Glasses™" är varumärken som tillhör Full HD 3D Glasses Initiative.
- Ordet Bluetooth® och logotypen är registrerade varumärken som tillhör Bluetooth SIG, Inc. och all användning av dessa märken från Panasonic Corporation sker under licens. Övriga varumärken och varunamn tillhör deras respektive ägare.
- SDXC-logon är ett varumärke som tillhör SD-3C, LLC.
- Logotyperna "AVCHD", "AVCHD3D" och "AVCHD Progressive" är varumärken som tillhör Panasonic Corporation och Sony Corporation.
- DivX®, DivX Certified®, DivX Plus® HD och relaterade logotyper är varumärken som tillhör Rovi Corporation eller dess dotterbolag och används under licens.
- QuickTime och QuickTime-logotypen är varumärken eller registrerade varumärken som tillhör Apple Inc. och används under licens.
- VIERA Connect är ett varumärke som tillhör Panasonic Corporation.
- Skype är ett varumärke som tillhör Skype Limited.
- DLNA®, DLNA-logotypen och DLNA CERTIFIED™ är varumärken, tjänstemärken eller certifieringsmärken som tillhör Digital Living Network Alliance.
- Windows är ett registrerat varumärke för Microsoft Corporation i USA och andra länder.
- HDMI, logotypen HDMI och High-Definition Multimedia Interface är varumärken eller registrerade varumärken som tillhör HDMI Licensing LLC i USA och andra länder.
- x.v.Colour™ är ett varumärke.
- HDAVI Control™ är ett varumärke som tillhör Panasonic Corporation.
- Tillverkad under licens från Dolby Laboratories.  
Dolby och dubbel-D-symbolen är varumärken som tillhör Dolby Laboratories.
- Tillverkad på licens under amerikanskt patent med nummer : 5 956 674; 5 974 380; 6 487 535 samt andra amerikanska och världsomfattande patent som är utfärdade eller under behandling. DTS, Symbolen, & DTS och symbolen tillsammans är registrerade varumärken & DTS 2.0+Digital Out är ett varumärke som tillhör DTS, Inc. Produkten innehåller programvara. © DTS, Inc. Alla rättigheter reserverade.
- GUIDE Plus+, Rovi och Rovi Guide är varumärken som tillhör Rovi Corporation och/eller dess dotterbolag. GUIDE Plus+ och Rovi Guide tillverkas under licens av Rovi Corporation och/eller dess dotterbolag. Rovi Guide-systemet skyddas av patent och patentansökningar som lämnats in i USA, Europa och andra länder, inklusive en eller flera av de amerikanska patenten 6 396 546, 5 940 073, 6 239 794 har utfärdats till Rovi Corporation och / eller dess dotterbolag.

**Denna produkt innehåller följande programvara eller teknologi :**

- (1) programvaran som utvecklats oberoende av eller för Panasonic Corporation,
- (2) programvaran som ägs av tredje part och licensieras till Panasonic Corporation,
- (3) programvaran som delvis bygger på arbete av Independent JPEG Group,
- (4) programvaran som utvecklats av FreeType Project,
- (5) programvaran som är licensierad enligt GNU LESSER GENERAL PUBLIC LICENSE (LGPL) och/eller,
- (6) programvara med öppen källkod annan än den programvara som är licensierad under LGPL.
- (7) "PlayReady" (rätt digital handhavandeteknologi) licensierad av Microsoft Corporation eller dess dotterbolag.

För programvaran som kategoriseras som (5), hänvisas till villkoren i LGPL, kan i förekommande fall hittas på <http://www.gnu.org/licenses/old-licenses/lgpl-2.1.html>

Programvaran som kategoriseras som (5) är dessutom upphovsrättskyddad av flera personer.

Se meddelandet om dessa individers upphovsrätt på <http://www.am-linux.jp/dl/EUIDTV12/>

LGPL-programvaran distribueras i hopp om att den ska vara användbar, men UTAN NÅGON GARANTI, även utan den underförstådda garantin om SÄLJBARHET eller LÄMPLIGHET FÖR ETT VISST SYFTE.

Under minst tre (3) år från produkternas leverans kommer Panasonic att ge nedanstående kontaktinformation till varje tredje part som kontaktar oss via kontaktinformationen nedan, för en kostnad som inte överstiger vår kostnad för fysisk distribuering av en källkod, en komplett maskinläsbar kopia av motsvarande källkod som omfattas av LGPL.

Kontaktinformation

[cdrequest@am-linux.jp](mailto:cdrequest@am-linux.jp)

Källkod som omfattas av LGPL finns också tillgänglig utan kostnad via vår webbplats.

<http://www.am-linux.jp/dl/EUIDTV12/>

För programvaran som kategoriseras som (5) och (6), hänvisas till gällande licensvillkor som ingår i produktens "Setup"-meny.

Var även medveten om följande för PlayReady som kategoriseras som (7).

(a) Denna produkt innehåller teknologi som omfattas av vissa immateriella rättigheter som tillhör Microsoft. Användning eller distribution av denna teknologi utanför denna produkt är förbjuden utan giltigt tillstånd från Microsoft.

(b) Ägare av innehåll använder Microsoft PlayReady™ -teknologin för att skydda sina immateriella rättigheter, bland annat upphovsrättskyddat material. Denna enhet använder PlayReady-teknologi för att öppna PlayReady-skyddat innehåll och / eller WMDRM-skyddat innehåll. Om enheten inte kan genomföra innehållsbegränsningar för användning kan ägaren av innehållet begära att Microsoft återkallar enhetens förmåga att förbruka PlayReady-skyddat innehåll. Återkallelsen ska inte påverka oskyddat innehåll eller innehåll som skyddas av annan teknologi för tillgång.

Ägare av innehåll kan kräva att du uppgraderar PlayReady för tillgång till deras innehåll.

Om du nekar en uppgradering kommer du inte kunna öppna innehåll som kräver den.

# Specifikationer

| Modellnr   | TX-P42ST50Y  | TX-P50ST50Y  | TX-P55ST50Y  |                   |
|--|--|--|--|-------------------|
| <b>Strömkälla</b>  | 220-240 V växelström, 50 / 60 Hz   |  |  |                   |
| <b>Panel</b>   | Plasmapanel  |  |  |                   |
| <b>Dimensioner (B x H x D)</b>   | 1 003 mm x 656 mm x 320 mm (med stativ)<br>1 003 mm x 609 mm x 50 mm (endast TV)         | 1 180 mm x 757 mm x 335 mm (med stativ)<br>1 180 mm x 709 mm x 50 mm (endast TV)   | 1 295 mm x 823 mm x 357 mm (med stativ)<br>1 295 mm x 774 mm x 50 mm (endast TV)                 |                   |
| <b>Vikt</b>  | 20,5 kg netto (med stativ)<br>17,5 kg netto (endast TV)                                  | 27,0 kg netto (med stativ)<br>23,0 kg netto (endast TV)  | 32,5 kg netto (med stativ)<br>28,0 kg netto (endast TV)  |                   |
| <b>Ljud</b>  | <b>Högtalare</b>   | Främre högtalare (8 inbyggda högtalare) x 2, Woofer (Φ 80 mm) x 1  |  |                   |
|  | <b>Ljudutgång</b>  | 18 W (4 W + 4 W + 10 W)  |  |                   |
|  | <b>Hörlursuttag</b>  | M3 (3,5 mm) stereominikontakt x 1  |  |                   |
| <b>Mottagarsystem / bandnamn</b>   | <b>PAL B, G, H, I, SECAM B, G, SECAM L, L'</b>   | VHF E2 - E12<br>VHF A - H (ITALIEN)<br>CATV (S01 - S05)<br>CATV S11 - S20 (U1 - U10)   | VHF H1 - H2 (ITALIEN)<br>UHF E21 - E69<br>CATV S1 - S10 (M1 - M10)<br>CATV S21 - S41 (Hyperband) |                   |
| Se den senaste informationen om tillgängliga tjänster på följande webbsida. (endast på engelska) <a href="http://panasonic.jp/support/global/cs/tv/">http://panasonic.jp/support/global/cs/tv/</a> | <b>PAL D, K, SECAM D, K</b>  | VHF R1 - R2<br>VHF R6 - R12  | VHF R3 - R5<br>UHF E21 - E69   |                   |
|  | <b>PAL 525/60</b>  | Uppspelning av NTSC-band med vissa PAL-videobandspelare  |  |                   |
|  | <b>M.NTSC</b>  | Uppspelning från M.NTSC-videobandspelare   |  |                   |
|  | <b>NTSC (endast AV-in)</b>   | Uppspelning från NTSC-videobandspelare   |  |                   |
|  | <b>DVB-T / T2</b>  | Digitala marksända tjänster (MPEG2 och MPEG4-AVC(H.264))   |  |                   |
|  | <b>DVB-C</b>   | Digitala kabeltjänster (MPEG2 och MPEG4-AVC(H.264))  |  |                   |
| <b>Antenningång</b>  | VHF / UHF  |  |  |                   |
| <b>Användningsbetingelser</b>  | <b>Temperatur :</b> 0 °C - 35 °C<br><b>Fuktighet :</b> 20 % - 80 % RH (ej kondenserande) |  |  |                   |
| <b>Anslutningsterminaler</b>   | <b>AV1 in- / utgång</b>  | SCART (Audio/Video in, Audio/Video ut, RGB in, Q-Link)   |  |                   |
|  | <b>AV2-ingång (COMPONENT / VIDEO)</b>  | <b>VIDEO</b>   | RCA stiftkontakt x 1   | 1,0 V[p-p] (75 Ω) |
|  |  | <b>AUDIO L - R</b>   | RCA stiftkontakt x 2   | 0,5 V[rms]        |
|  |  | <b>Y Pb, Pr</b>  | 1,0 V[p-p] (inklusive synkronisering)<br>±0,35 V[p-p]  |                   |
|  | <b>HDMI ingång 1 / 2 / 3</b>   | TYP A-kontakter<br>HDMI1 / 3 : 3D, Content Type, Deep Colour, x.v.Colour™<br>HDMI2 : 3D, Content Type, Audio Return Channel, Deep Colour, x.v.Colour™<br>• Denna TV-apparat stöder funktionen "HDAVI Control 5". |  |                   |
|  | <b>Kortfack</b>  | SD-kortuttag x 1<br>CI-kortplats (kompatibel med CI Plus) x 1  |  |                   |
|  | <b>ETHERNET</b>  | RJ45, IEEE802.3 10BASE-T / 100BASE-TX  |  |                   |
|  | <b>USB 1 / 2</b>   | USB 2.0 DC 5 V, Max 500 mA   |  |                   |
| <b>DIGITAL AUDIO OUT</b>   | PCM / Dolby Digital / DTS, Fiberoptisk   |  |  |                   |

|                               |   |  |
|-------------------------------|---|--|
| Inbyggt och trådlöst LAN      | Standardöverensstämmelse och frekvensområde*1 | IEEE802.11a/n<br>5,180 GHz - 5,320 GHz, 5,500 GHz - 5,580 GHz, 5,660 GHz - 5,700 GHz<br>IEEE802.11b/g/n<br>2,412 GHz - 2,472 GHz |
|                               | Säkerhet                                      | WPA2-PSK (TKIP/AES) WPA-PSK (TKIP/AES) WEP (64 bitar/128 bitar)  |
| Bluetooth trådlös teknologi*2 | Standardöverensstämmelse                      | Bluetooth 3.0  |
|                               | Frekvensomfång                                | 2,402 GHz - 2,480 GHz  |

\*1 : Frekvens och kanal varierar beroende på land.

\*2 : Alla Bluetooth-kompatibla enheter är inte tillgängliga för denna TV.

#### Anm.

- Konstruktion och specifikationer kan ändras utan föregående meddelande. Vikter och dimensioner som visas är ungefärliga.
- Se produktens informationsblad för information om energiförbrukning, skärmupplösning osv.
- Denna utrustning överensstämmer med EMC-normerna nedan.  
EN55013, EN61000-3-2, EN61000-3-3, EN55020, EN55022, EN55024

## Information för användare om hopsamling och avfallshantering av gammalt material och använda batterier



Dessa symboler på produkter, förpackningar och/eller medföljande dokument betyder att man inte ska blanda elektriska och elektroniska produkter eller batterier med vanliga hushållssopor. För att gamla produkter och använda batterier ska hanteras och återvinnas på rätt sätt ska man ta dem till passande uppsamlingsställe i enlighet med nationella bestämmelser och direktiven 2002/96/EC och 2006/66/EC. När du kasserar dessa produkter och batterier på rätt sätt hjälper du till att spara på värdefulla resurser och förebygga en potentiell negativ inverkan på människors hälsa och på miljön som annars skulle kunna uppstå p.g.a. otillbörlig avfallshantering.



För mer information om uppsamling och återvinning av gamla produkter och batterier, var god kontakta din kommun, din avfallshanterare eller det försäljningsställe där du köpte din artikel. Olämplig avfallshantering kan beläggas med straff i enlighet med nationella bestämmelser.

### För affärsanvändare inom den Europeiska Unionen

Om du vill kassera elektrisk eller elektronisk utrustning, var god kontakta din återförsäljare eller leverantör för ytterligare information.

### [Information om avfallshantering i länder utanför den Europeiska unionen]

Dessa symboler är endast giltiga inom den Europeiska Unionen. Om du vill kassera dessa föremål, var god kontakta dina lokala myndigheter eller din lokala återförsäljare och fråga efter rätt metod för avfallshantering.



Cd

### Notering till batterisymbolen (nedtill, två symbolexempel):

Denna symbol kan användas i kombination med en kemisk symbol. I detta fall iakttar den de krav som ställs upp i direktivet för den aktuella kemikalien.

### Ägarens anteckningar

Modellnumret och serienumret för denna produkt finns på skärmens baksida. Anteckna serienumret nedan och spara bruksanvisning och kvitto för att kunna identifiera ägande och TV-apparat om den skulle bli stulen, komma bort på annat sätt eller om den kräver service enligt garantin.

Modellnummer

Serienummer

Panasonic Corporation

Web Site: <http://panasonic.net>

M0212-0