

Digital Video Camera Recorder ^{Mini DV} Digital Video Cassette

Operating Instructions

Before operating the unit, please read this manual thoroughly, and retain it for future reference.

ИНСТРУКЦИЯ ПО ЭКСПЛУАТАЦИИ

Перед эксплуатацией аппарата внимательно прочтите, пожалуйста, данное руководство и сохраняйте его для дальнейших справок.

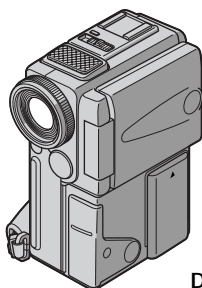

DCR-PC3E

Digital Handycam



DCR-PC2E/PC3E

Welcome!

Congratulations on your purchase of this Sony Digital Handycam camcorder. With your Digital Handycam, you can capture life's precious moments with superior picture and sound quality.

Your Digital Handycam is loaded with advanced features, but at the same time it is very easy to use. You will soon be producing home video that you can enjoy for years to come.

WARNING



To prevent fire or shock hazard, do not expose the unit to rain or moisture.

To avoid electrical shock, do not open the cabinet.

Refer servicing to qualified personnel only.

NOTICE ON THE SUPPLIED AC POWER ADAPTOR FOR CUSTOMERS IN THE UNITED KINGDOM

A moulded plug complying with BS1363 is fitted to this equipment for your safety and convenience.

Should the fuse in the plug supplied need to be replaced, a 5 AMP fuse approved by ASTA or BSI to BS1362 (i.e., marked with  or  mark) must be used.

If the plug supplied with this equipment has a detachable fuse cover, be sure to attach the fuse cover after you change the fuse. Never use the plug without the fuse cover. If you should lose the fuse cover, please contact your nearest Sony service station.

ATTENTION

The electromagnetic fields at the specific frequencies may influence the picture and sound of this digital camcorder.

For the customers in Germany

Directive: EMC Directive 89/336/EEC.
92/31/EEC

This equipment complies with the EMC regulations when used under the following circumstances:

- Residential area
- Business district
- Light-industry district

(This equipment complies with the EMC standard regulations EN55022 Class B.)

Добро пожаловать!

Поздравляем Вас с приобретением данной видеокамеры Digital Handycam фирмы Sony. С помощью Вашей видеокамеры Digital Handycam Вы сможете запечатлеть дорогие Вам мгновения жизни с превосходным качеством изображения и звука.

Ваша видеокамера Digital Handycam оснащена усовершенствованными функциями, но в то же время ее очень легко использовать. Вскоре Вы будете создавать семейные видеопрограммы, которыми можете наслаждаться последующие годы.

ПРЕДУПРЕЖДЕНИЕ

Для предотвращения возгорания или опасности электрического удара не выставляйте аппарат на дождь или влагу.

Во избежание поражения электрическим током не открывайте корпус.

За обслуживанием обращайтесь только к квалифицированному обслуживающему персоналу.

ВНИМАНИЕ

Электромагнитные поля на определенных частотах могут влиять на изображение и звук, воспроизводимое данной цифровой видеокамеры.

Table of contents

Checking supplied accessories	5
Quick Start Guide.....	6

Getting started

Using this manual.....	10
Step 1 Preparing the power supply.....	12
Charging the battery pack.....	12
Installing the battery pack.....	15
Connecting to the mains.....	16
Step 2 Inserting a cassette	17
Step 3 Using a touch panel	18

Recording – Basics

Recording a picture.....	20
Shooting backlit subjects (BACK LIGHT).....	27
Shooting in the dark (NightShot).....	27
END SEARCH.....	29

Playback – Basics

Playing back a tape	30
Viewing the recording on TV.....	35

Advanced Recording Operations

Photo recording	37
Using the wide mode.....	40
Using the fader function.....	41
Using special effects – Picture effect	44
Using special effects – Digital effect	45
Adjusting the white balance manually.....	48
Using the PROGRAM AE function.....	50
Adjusting the exposure manually.....	52
Focusing manually.....	53

Advanced Playback Operations

Playing back a tape with picture effects.....	55
Playing back a tape with digital effects.....	56
Quickly locating a scene using the zero set memory function.....	57
Searching a recording by date – Date search	58
Searching the boundaries of recorded tape by title – Title search.....	60
Searching for a photo – Photo search/Photo scan	61

Editing

Dubbing a tape.....	64
Editing partially on a DV tape – DV synchro- editing (DCR-PC3E only)	66
Audio dubbing.....	68
Superimposing a title.....	71
Making your own titles.....	74
Labeling a cassette	76

Customizing Your Camcorder

Changing the menu settings	78
Resetting the date and time	89

“Memory Stick” operations

Using a “Memory Stick” – introduction.....	91
Recording still images on “Memory Stick”s – Memory photo recording.....	99
Superimposing a still picture in a “Memory Stick” on a moving picture – MEMORY MIX.....	102
Recording an image from a mini DV tape as a still image.....	105
Copying still images from a mini DV tape – Photo save	107
Viewing a still picture – Memory photo playback.....	109
Playing back images in a continuous loop – SLIDE SHOW	113
Preventing accidental erasure – Image protection.....	115
Deleting images	116
Writing a print mark – PRINT MARK.....	119

Additional Information

Using the viewfinder.....	120
Usable cassettes	122
Troubleshooting.....	125
Self-diagnosis display	130
Warning indicators and messages	131
Using your camcorder abroad	141
Maintenance information and precautions....	142
Specifications	148

Quick Reference

Identifying the parts and controls.....	150
Quick Function Guide.....	159
Index.....	161

- Windows is registered trademarks licensed to Microsoft Corporation, registered in the U.S.A. and other countries.
 - All other product names mentioned herein may be the trademarks or registered trademarks of their respective companies.
- Furthermore, “™” and “®” are not mentioned in each case in this manual.

Оглавление

Проверка прилагаемых принадлежностей	5
Руководство по быстрому запуску	8

Подготовка к эксплуатации

Использование данного руководства	10
Пункт 1 Подготовка источника питания	12
Зарядка батарейного блока	12
Установка батарейного блока	15
Подсоединение к сетевой розетке	16
Пункт 2 Установка кассеты	17
Пункт 3 Использование сенсорной панели	18

Запись – Основные положения

Запись изображения	20
Съемка объектов с задней подсветкой (BACK LIGHT)	27
Съемка в темноте (Ночная съемка)	27
END SEARCH	29

Воспроизведение – Основные положения

Воспроизведение ленты	30
Просмотр записи на экране телевизора	35

Усовершенствованные операции съемки

Фотосъемка	37
Использование широкоэкранный режима ..	40
Использование функции фейдера	41
Использование специальных эффектов	
– Эффект изображения	44
Использование специальных эффектов	
– Цифровой эффект	45
Регулировка баланса белого вручную	48
Использование функции PROGRAM AE	50
Регулировка экспозиции вручную	52
Фокусировка вручную	53

Усовершенствованные операции воспроизведения

Воспроизведение ленты с эффектами изображения	55
Воспроизведение ленты с цифровыми эффектами	56
Быстрое отыскание эпизода с помощью функции памяти нулевой отметки	57
Поиск записи по дате – Поиск даты	58
Поиск границ записи на ленте по титру	
– Поиск титра	60
Поиск фото	
– Фотопоиск/Фотосканирование	61

Монтаж

Перезапись ленты	64
Монтаж по частям на ленту DV	
– Синхронный монтаж DV (Только модель DCR-PC3E)	66
Аудиоперезапись	68
Наложение титра	71
Создание Ваших собственных титров	74
Маркировка кассеты	76

Выполнение индивидуальных установок на видеокамере

Изменение установок меню	78
Переустановка даты и времени	89

Операции с “Memory Stick”

Использование “Memory Stick”–Введение ...	91
Запись неподвижных изображений на “Memory Stick”s – Фотозапись с сохранением в памяти	99
Наложение неподвижного изображения из “Memory Stick” на подвижное изображение – MEMORY MIX	102
Запись изображения с ленты mini DV как неподвижного изображения	105
Копирование неподвижных изображений с ленты mini DV – Сохранение в памяти фотоснимков	107
Просмотр неподвижного изображения – Воспроизведение фотоснимков из памяти	109
Воспроизведение изображений в непрерывной последовательности по замкнутому циклу – SLIDE SHOW	113
Предотвращение случайного стирания	
– Защита изображения	115
Удаление изображений	116
Запись печатных знаков – PRINT MARK ...	119

Дополнительная информация

Использование видеоскателя	120
Используемые кассеты	122
Поиск и устранение неисправностей	133
Индикация самодиагностики	138
Предупреждающие индикаторы и сообщения	139
Использование Вашей видеокамеры за границей	141
Информация по уходу за аппаратом и меры предосторожности	142
Технические характеристики	149

Оперативный справочник

Обозначение частей и регуляторов	150
Руководство по быстрым функциям	160
Алфавитный указатель	162

- Windows является зарегистрированной торговой маркой, принадлежащей фирме Microsoft Corporation, зарегистрированной в США и других странах.
 - Все названия изделий, упомянутые в данном руководстве, могут быть торговыми марками или зарегистрированными торговыми марками соответствующих компаний.
- К тому же, знаки “™” и “®” не упоминаются в каждом случае в данном руководстве.

Checking supplied accessories

Make sure that the following accessories are supplied with your camcorder.

Проверка прилагаемых принадлежностей

Убедитесь, что следующие принадлежности прилагаются к Вашей видеокамере.

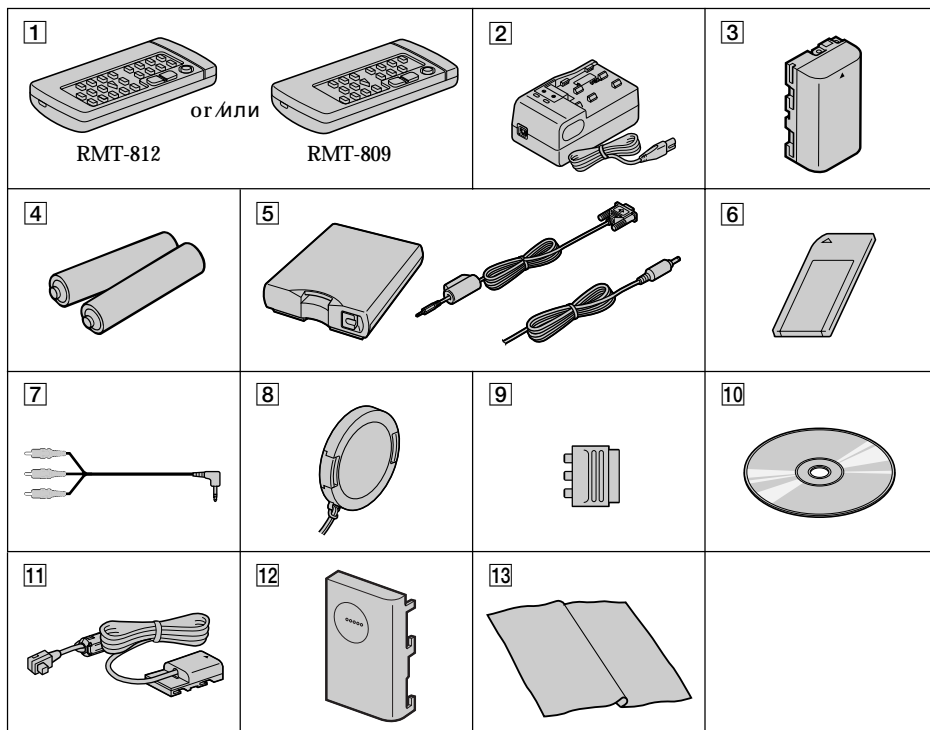

- 1 Wireless Remote Commander (1) (p. 155)
RMT-812: DCR-PC3E
RMT-809: DCR-PC2E
- 2 AC-VF10 power adaptor (1), Mains lead (1) (p. 12)
- 3 NP-FS11 battery pack (1) (p. 12, 15)
- 4 R6 (Size AA) battery for Remote Commander (2) (p. 156).
- 5 Serial port adaptor for "Memory Stick" (1), PC serial cable (1), AC adaptor for Serial port adaptor (1) (p. 112)
DCR-PC3E only
- 6 "Memory Stick" (1) (p. 91)
DCR-PC3E only
- 7 A/V connecting cable (1) (p. 35)
- 8 Lens cap (1) (p. 20)
- 9 21-pin adaptor (1) (p. 36)
- 10 Application software: PictureGear 3.2Lite (CD ROM) (1) (p. 112) DCR-PC3E only
- 11 DK-115 Connecting cord (1) (p. 16)
- 12 Battery terminal cover (1) (p. 15)
- 13 Cleaning cloth (1) (p. 143)

- 1 RMT-811 Беспроводный пульт дистанционного управления (1) (стр. 155)
RMT-812: DCR-PC3E
RMT-809: DCR-PC2E
- 2 Сетевой адаптер AC-VF10 (1), провод электропитания (1) (стр. 12)
- 3 Батарейный блок NP-FS11 (1) (стр. 12, 15)
- 4 Батарейка R6 (размера AA) для пульта дистанционного управления (2) (стр. 156)
- 5 Адаптер последовательного порта для "Memory Stick" (1), PC-шнур последовательного соединения (1), адаптер переменного тока для адаптера серийного порта (1) (стр. 112) Только модель DCR-PC3E
- 6 "Memory Stick" (1) (стр. 91)
Только модель DCR-PC3E
- 7 Соединительный кабель аудио/видео (1) (стр. 35)
- 8 Крышка объектива (1) (стр. 20)
- 9 21-штырьковый адаптер (1) (стр. 36)
- 10 Прикладное программное обеспечение: PictureGear 3.2Lite (КД ПЗУ) (1) (стр. 112)
Только модель DCR-PC3E
- 11 Соединительный шнур DK-115 (1) (стр. 16)
- 12 Крышка батарейных контактов (1) (стр. 15)
- 13 Очистительная ткань (1) (стр. 143)

Quick Start Guide



This chapter introduces you to the basic features of your camcorder. See the page in parentheses “ () ” for more information.

1 Connecting the mains lead (p. 16)

Use the battery pack when using your camcorder outdoors (p. 15).

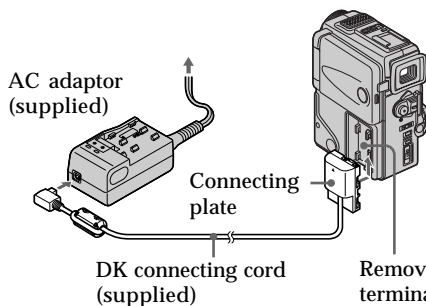

DK connecting cord
(supplied)



Remove the battery terminal cover. And then attach the connecting plate to your camcorder.

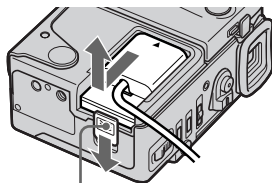

Slide the BATT RELEASE lever to remove the connecting plate from your camcorder.

2 Inserting a cassette (p. 17)

- Slide OPEN/EJECT in the direction of the arrow and open the lid.



- Push the middle portion of the back of the cassette to insert. Insert the cassette in a straight line deeply into the cassette compartment with the window facing out.

- Close the cassette compartment by pressing the PUSH mark on the cassette compartment.
- After the cassette compartment going down completely, close the lid until it clicks.

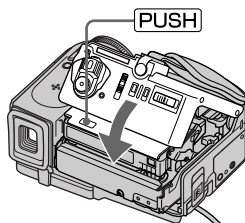
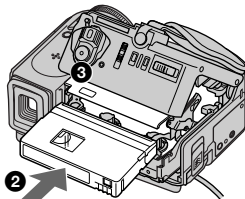
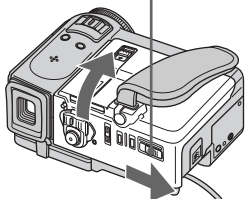

3 Recording a picture (p. 20)

- 1 Remove the lens cap.

Viewfinder
When the LCD panel is closed, pull out the viewfinder until it clicks. Use the viewfinder placing your eye against its eyecup.

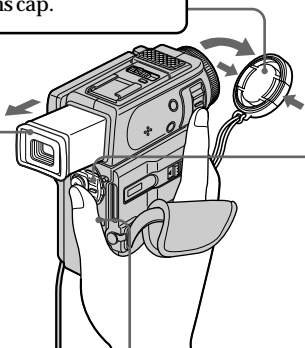

- 2 Set the START/STOP MODE switch to .



- 3 Set the POWER switch to CAMERA while pressing the small green button. The power lamp lights up.

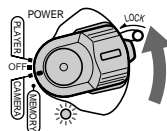

- 4 Press START/STOP. Your camcorder starts recording. To stop recording, press START/STOP again.

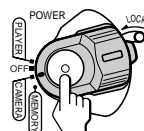

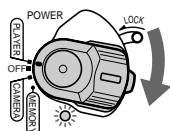

4 Monitoring the playback picture on the LCD screen (p. 30)

- 1 Set the POWER switch to PLAYER while pressing the small green button.

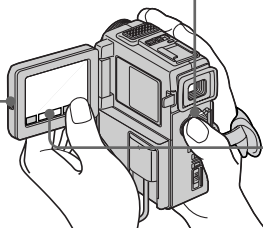

- 2 Press OPEN to open the LCD panel.



- 3 Press  of the touch panel to rewind the tape.



- 4 Press  of the touch panel to start playback.



NOTE

When using the touch panel, press operation buttons lightly with your thumb supporting the LCD screen from the backside of it. Do not press the LCD screen with sharp-pointed objects such as pens.

NOTE

Do not pick up your camcorder by holding the viewfinder, the LCD panel or the battery pack.

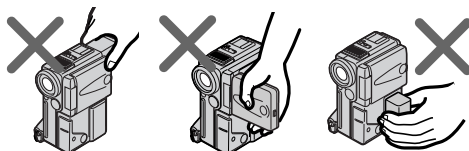

Руководство по быстрому запуску



В данной главе приведены основные функции Вашей видеокамеры. Подробные сведения приведены на странице в круглых скобках “()”.

1 Подсоединение провода электропитания (стр. 16)

При использовании видеокамерой вне помещения используйте батарейный блок (стр. 15).

Адаптер переменного тока (прилагается)

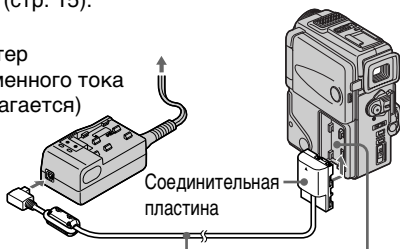

Соединительный шнур DK (прилагается)

Снимите крышку батарейных контактов. А затем прикрепите соединительную пластину к Вашей видеокамере.

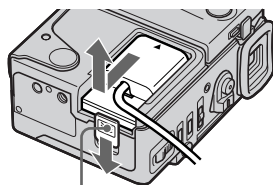

Передвиньте рычаг BATT RELEASE для снятия соединительной пластины с Вашей видеокамеры.

2 Установка кассеты (стр. 17)

1 Передвиньте переключатель OPEN/▲ EJECT в направлении стрелки и откройте крышку.



2 Нажмите посредине задней стороны кассеты для ее установки. Вставьте кассету по прямой линии глубоко в кассетный отсек с окошком, обращенным наружу.

3 Закройте кассетный отсек, нажав метку PUSH на кассетном отсеке.

4 После того, как кассетный отсек полностью опустится вниз, закройте крышку так, чтобы она защелкнулась.

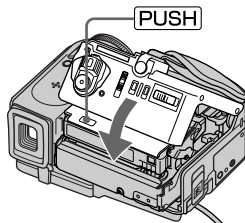
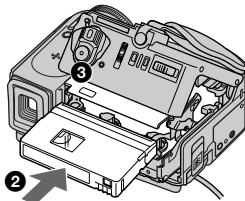
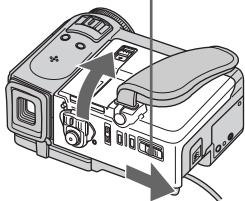



3 Запись изображения (стр. 20)

- 1 Снимите крышку объектива.

Видоискатель

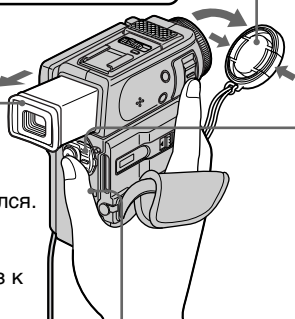
Когда панель ЖКД закрыта, вытащите видоискатель так, чтобы он защелкнулся. Используйте видоискатель, прислонив Ваш глаз к окуляру.



- 2 Установите переключатель START/STOP MODE в положение .



- 3 Установите переключатель POWER в положение CAMERA, нажав маленькую зеленую кнопку. Высветится лампочка питания.

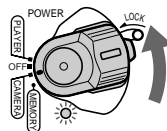

- 4 Нажмите кнопку START/STOP. Ваша видеокамера начнет запись. Для остановки записи нажмите кнопку START/STOP еще раз.

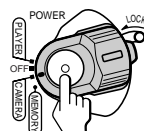

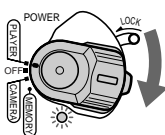

4 Контроль воспроизводимого изображения на экране ЖКД (стр. 30)

- 1 Установите переключатель POWER в положение PLAYER, нажав маленькую зеленую кнопку.

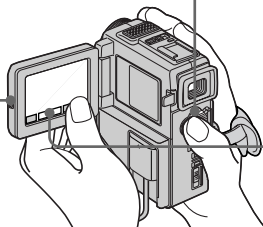

- 2 Нажмите кнопку OPEN для открывания панели ЖКД.



- 3 Нажмите кнопку  сенсорной панели для перемотки ленты назад.

- 4 Нажмите кнопку  сенсорной панели для начала воспроизведения.



ПРИМЕЧАНИЕ

При использовании сенсорной панели нажимайте кнопки слегка большим пальцем поддерживая экран ЖКД с задней стороны. Не нажимайте экран ЖКД заостренными предметами, как например ручкой.

ПРИМЕЧАНИЕ

Не поднимайте видеокамеру, взявшись за видоискатель или панель ЖКД.

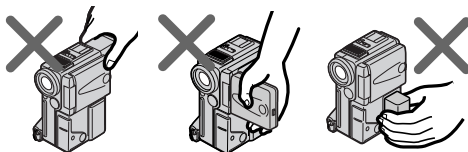

Using this manual

The instructions in this manual are for the two models listed in the table below. Before you start reading this manual and operating your camcorder, check the model number by looking at the bottom of your camcorder. The DCR-PC3E is the model used for illustration purposes. Otherwise, the model name is indicated in the illustrations. Any differences in operation are clearly indicated in the text, for example, “DCR-PC3E only.”

As you read through this manual, buttons and settings on your camcorder are shown in capital letters.

e.g. Set the POWER switch to CAMERA.

When you carry out an operation, you can hear a beep sound to indicate that the operation is being carried out.

Types of differences

DCR-	PC2E	PC3E
DV synchro-editing	—	●
MEMORY mark* (on the POWER switch)	—	●

● Provided

— Not provided

* The model with MEMORY marked on the POWER switch is provided with memory functions. See page 91 for details.

Note on Cassette Memory

Your camcorder is based on the DV format. You can only use mini DV cassettes with your camcorder. We recommend that you use a tape with cassette memory **CM**.

The functions which require different operations depending on whether the tape has the cassette memory or not are:

- End search (p. 29, 34)
- Searching a recording by date – Date search (p. 58)
- Photo search (p. 61).

The functions you can operate only with the cassette memory are:

- Searching the boundaries of recorded tape by title – Title search (p. 60)
- Superimposing a title (p. 71)
- Making your own titles (p. 74)
- Labeling a cassette (p. 76).

For details, see page 122.



You see this mark in the introduction of the features that operate only with cassette memory.

Tapes with cassette memory are marked by **CM** (Cassette Memory).

Использование данного руководства

Инструкции в данном руководстве предназначены для двух моделей, перечисленных в таблице ниже. Перед тем, как прочесть данное руководство и начать эксплуатацию Вашей видеокамеры, проверьте номер модели на нижней стороне Вашей видеокамеры. В качестве иллюстративных целей используется модель DCR-PC3E. В других случаях номер модели указан на рисунках. Какие-либо расхождения в эксплуатации четко указаны в тексте, например, “только модель DCR-PC3E.”

При чтении данного руководства учитывайте, что кнопки и установки на видеокамере показаны заглавными буквами.

Прим. Установите выключатель POWER в положение CAMERA.

При выполнении операции на видеокамере Вы сможете услышать зуммерный сигнал, подтверждающий выполнение операции.

Типы различий

DCR-	PC2E	PC3E
Синхронный монтаж DV	—	●
Знак MEMORY* (на переключателе POWER)	—	●

● Имеется

— Отсутствует

* В моделях со знаком MEMORY на переключателе POWER имеются функции памяти. Подробные сведения приведены на стр. 91.

Примечание по кассетной памяти

Ваша видеокамера основана на формате DV. Вы можете использовать для Вашей видеокамеры только кассеты mini DV. Рекомендуется использовать ленту с кассетной памятью **CM**.

Функции, для которых требуются разные операции в зависимости имеет ли лента кассетную память или нет:

- Поиск конца (стр. 29, 34)
- Поиск записи по дате – Поиск даты (стр. 58)
- Фотопоиск (стр. 61).

Функции, которыми Вы можете управлять только с помощью кассетной памяти, следующие:

- Поиск границ записи на ленте по титру – Поиск титра (стр. 60)
- Наложение титра (стр. 71)
- Создание Ваших собственных титров (стр. 74)
- Маркировка кассеты (стр. 76).

Подробные сведения приведены на стр. 122.



Вы можете увидеть этот знак при описании функций, которыми можно управлять только с помощью кассетной памяти.

Ленты с кассетной памятью маркируются с помощью знака **CM** (кассетная память).

Using this manual

Note on TV colour systems

TV colour systems differ from country to country. To view your recordings on a TV, you need a PAL system-based TV.

Copyright precautions

Television programmes, films, video tapes, and other materials may be copyrighted. Unauthorized recording of such materials may be contrary to the provision of the copyright laws.

Precautions on camcorder care

- The LCD screen and/or the colour viewfinder are manufactured using high-precision technology. However, there may be some tiny black spots and/or bright spots (red, blue or green in colour) that constantly appear on the LCD screen and/or in the colour viewfinder. These spots occur normally in the manufacturing process and do not affect the recorded picture in any way. Effective number of pixels is 99.99% or more.
- Do not let your camcorder get wet. Keep your camcorder away from rain and sea water. Letting your camcorder get wet may cause your camcorder to malfunction. Sometimes this malfunction cannot be repaired [a].
- Never leave your camcorder exposed to temperatures above 60°C (140°F), such as in a car parked in the sun or under direct sunlight [b].
- Do not place your camcorder so as to point the viewfinder or the LCD screen toward the sun. The inside of the viewfinder or LCD screen may be damaged [c].

[a]



Contents of the recording cannot be compensated if recording or playback is not made due to a malfunction of the camcorder, video tape, etc.

[b]

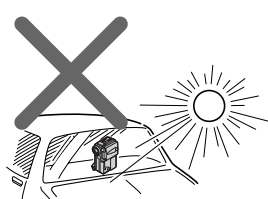

[c]

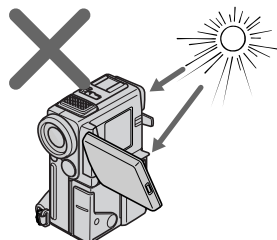

Использование данного руководства

Примечание по системам цветного телевидения

Системы цветного телевидения отличаются в зависимости от страны. Для просмотра Ваших записей на экране телевизора Вам необходимо использовать телевизор, основанный на системе PAL.

Предостережение об авторском праве

Телевизионные программы, кинофильмы, видеоленты и другие материалы могут быть защищены авторским правом. Нелицензированная запись таких материалов может противоречить положениям закона об авторском праве.

Меры предосторожности при уходе за видеокамерой

- Экран ЖКД и/или цветной видеоискатель изготовлены с помощью высокопрецизионной технологии. Однако на экране ЖКД и/или в цветном видеоискателе могут постоянно появляться черные или яркие цветные точки (красные, синие или зеленые). Появление этих точек вполне нормально для процесса съемки и никоим образом не влияет на записываемое изображение. Свыше 99,99% экрана предназначено для эффективного использования.
- Не допускайте, чтобы видеокамера становилась влажной. Предохраняйте видеокамеру от дождя и морской воды. Если Вы намочите видеокамеру, то это может привести к неисправности аппарата, которая не всегда может быть устранена [a].
- Никогда не оставляйте видеокамеру в месте с температурой выше 60°C (140°F), как, например, в автомобиле, оставленном на солнце или под прямым солнечным светом [b].
- Не располагайте свою видеокамеру таким образом, чтобы видеоискатель или экран ЖКД были направлены на солнце. Иначе может быть повреждено внутреннее устройство видеоискателя или экрана ЖКД [c].

Step 1 Preparing the power supply

Пункт 1 Подготовка источника питания

Charging the battery pack

Use the battery pack after charging it for your camcorder.

Your camcorder operates only with the "InfoLITHIUM" battery pack (S series).

"InfoLITHIUM" is a trademark of Sony Corporation.

- (1) Connect the mains lead to the AC adaptor.
- (2) Align the hooks of the battery pack with the AC adaptor. Then fit the battery pack in the direction of the arrow.
- (3) Connect the mains lead to mains. The CHARGE lamp (orange) lights up. Charging begins.

When the CHARGE lamp goes out, **normal charge** is completed. For **full charge**, which allows you to use the battery longer than usual, leave the battery pack in place for approximately one hour after the CHARGE lamp goes out.

Зарядка батарейного блока

Используйте батарейный блок для Вашей видеокамеры после его зарядки.

Ваша видеокамера работает только с батарейным блоком "InfoLITHIUM" (серии S).

"InfoLITHIUM" является торговой маркой корпорации Sony.

- (1) Подсоедините провод электропитания к адаптеру переменного тока.
- (2) Совместите зацепки батарейного блока с адаптером переменного тока. Затем переместите батарейный блок в направлении стрелки.
- (3) Подсоедините провод электропитания к электрической сети. загорится лампочка CHARGE (оранжевая). Зарядка началась. Когда погаснет лампочка CHARGE **нормальная зарядка** будет завершена. Для **полной зарядки**, которая позволяет Вам использовать батарейный блок дольше чем обычно оставьте батарейный блок на месте приблизительно еще на один час после того, как погаснет лампочка CHARGE.

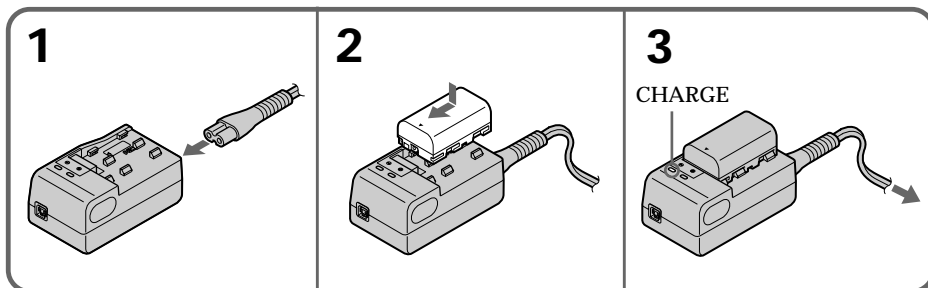

Charging time / Время зарядки

Battery pack / Батарейный блок	Full charge (Normal charge) / Полная зарядка (нормальная зарядка)
NP-FS11 (supplied)/(прилагается)	170 (110)
NP-FS21	265 (205)
NP-FS31	360 (300)
NP-F10	145 (85)
NP-F20	220 (160)
NP-F30	295 (235)

Approximate number of minutes to charge an empty battery pack

Приблизительное время в минутах для зарядки полностью разряженного батарейного блока

Recording time / Время записи

Battery pack / Батарейный блок	Recording with the viewfinder / Запись с помощью видеоискатель		Recording with the LCD screen / Запись с помощью экрана ЖКД	
	Continuous* / Непрерывная*	Typical** / Типичная**	Continuous* / Непрерывная*	Typical** / Типичная**
NP-FS11 (supplied)/(прилагается)	70 (60)	35 (30)	55 (50)	30 (25)
NP-FS21	150 (135)	85 (70)	120 (110)	60 (55)
NP-FS31	235 (210)	120 (105)	185 (170)	95 (85)
NP-F10	60 (50)	30 (25)	45 (40)	25 (20)
NP-F20	120 (105)	65 (55)	95 (85)	50 (40)
NP-F30	175 (160)	90 (80)	140 (125)	70 (60)

Approximate number of minutes when you use a fully charged battery

Numbers in parentheses “()” indicate the time using a normally charged battery.

* Approximate continuous recording time at 25°C (77°F). The battery life will be shorter if you use your camcorder in a cold environment.

** Approximate number of minutes when recording while you repeat recording start/stop, zooming and turning the power on/off. The actual battery life may be shorter.

Приблизительное время в минутах при использовании полностью заряженного батарейного блока

Числа в скобках “()” указывают время при использовании батарейного блока с нормальной зарядкой.

* Приблизительное время непрерывной записи при температуре 25°C (77°F). При использовании видеокамеры в холодных условиях срок службы батарейного блока будет короче.

** Приблизительное время в минутах при записи с неоднократным пуском/остановкой записи, наездом видеокамеры и включением/выключением питания. Фактический срок службы заряда батарейного блока может быть короче.

Playing time / Время воспроизведения

Battery pack / Батарейный блок	Playing time on LCD screen / Время воспроизведения на экране ЖКД	Playing time with LCD closed / Время воспроизведения при закрытом ЖКД
	NP-FS11 (supplied)/(прилагается)	60 (50)
NP-FS21	130 (115)	165 (145)
NP-FS31	200 (145)	250 (235)
NP-F10	50 (45)	60 (55)
NP-F20	100 (90)	130 (115)
NP-F30	150 (135)	190 (170)

Approximate number of minutes when you use a fully charged battery

Numbers in parentheses “()” indicate the time using a normally charged battery.

The battery life will be shorter if you use your camcorder in a cold environment.

Приблизительное время в минутах при использовании полностью заряженного батарейного блока

Цифры в скобках “()” указывают время при использовании батарейного блока с нормальной зарядкой. При использовании видеокамеры в холодных условиях срок службы батарейного блока будет короче.

Step 1 Preparing the power supply

To remove the battery pack

Slide the battery pack in the direction of the arrow.

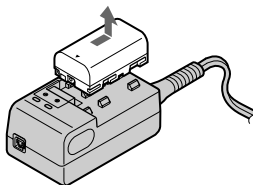

Note on NP-F10/FS11

The battery life will be shorter when you carry out recording in a cold place or with the LCD panel opened. We recommend that you use the NP-FS21/FS31 large capacity battery pack (not supplied).

Plug the mains lead deeply

Be sure to plug the mains lead deeply into the terminal of AC power adaptor so that it is firmly locked. If there is a gap between the plug of mains lead and the terminal of AC power adaptor, it does not affect the efficiency of the AC power adaptor.

What is "InfoLITHIUM"?

The "InfoLITHIUM" is a lithium ion battery pack which can exchange data such as battery consumption with compatible video equipment. This unit is compatible with the "InfoLITHIUM" battery pack (S series). Your camcorder operates only with the "InfoLITHIUM" battery.

"InfoLITHIUM" S series battery packs have the  mark.

"InfoLITHIUM" is a trademark of Sony Corporation.

Пункт 1 Подготовка источника питания

Для снятия батарейного блока

Передвиньте батарейный блок в направлении стрелки.

Примечание к батарейному блоку NP-F10/FS11

Срок службы батарейного заряда будет уменьшаться, если Вы выполняете запись в холодных условиях или с открытой панелью ЖКД. Мы рекомендуем, чтобы Вы использовали батарейный блок с большей емкостью NP-FS21/FS31 (не прилагается).

Плотно подсоедините провод электропитания

Убедитесь, что провод электропитания плотно подсоединен к гнезду сетевого адаптера, так чтобы он был надежно зафиксирован. В случае, если имеется зазор между штекером провода электропитания и гнездом сетевого адаптера переменного тока, это может повлиять на эффективность сетевого адаптера переменного тока.

Что такое "InfoLITHIUM"?

"InfoLITHIUM" представляет собой литиево-ионный батарейный блок, который может обмениваться данными, такими как потребление заряда батарейного блока, с совместимой видеоаппаратурой. Это устройство совместимо с батарейным блоком "InfoLITHIUM" (серии S). Ваша видеокамера работает только с батарейным блоком "InfoLITHIUM". На батарейных блоках "InfoLITHIUM" серии S имеется знак .

"InfoLITHIUM" является торговой маркой корпорации Sony Corporation.

Step 1 Preparing the power supply

Installing the battery pack

Install the battery pack to use your camcorder outdoors.

- (1) While sliding BATT RELEASE in the direction of the arrow ❶, slide the battery terminal cover in the direction of the arrow ❷.
- (2) Insert the battery pack in the direction of the arrow.

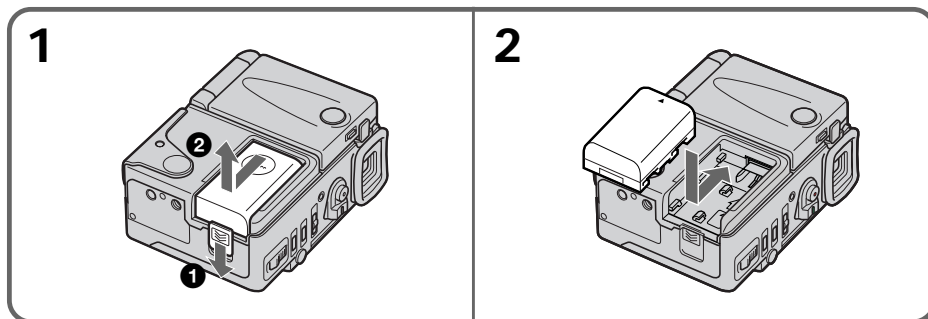

To remove the battery pack

The battery pack is removed in the same way as the battery terminal cover.

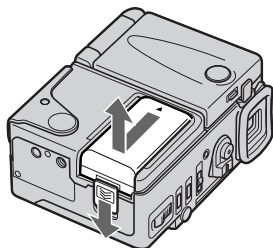

Note on the remaining battery time indicator
The remaining battery time indicator on the LCD screen or in the viewfinder roughly indicates the recording time. The indicator may not be correct, depending on the conditions in which you recording. When you close the LCD panel and open it again, it takes about 1 minute for the correct remaining battery time to be displayed.

Note on battery terminal cover

To protect the battery terminals, install the battery terminal cover after the battery pack is removed.

Пункт 1 Подготовка источника питания

Установка батарейного блока

Установите батарейный блок для того, чтобы использовать Вашу видеокамеру вне помещения.

- (1) Передвигая рычаг BATT RELEASE в направлении стрелки ❶, переместите крышку батарейных контактов в направлении стрелки ❷.
- (2) Вставьте батарейный блок в направлении стрелки.

Для снятия батарейного блока

Батарейный блок снимается таким образом, как и крышка батарейных контактов.

Примечание к индикатору оставшегося времени батарейного заряда.

Индикатор оставшегося времени батарейного заряда на экране ЖКД или в видоискателе приблизительно указывает время записи. Индикатор может не показывать правильное время в зависимости от условий, в которых Вы производите запись. Если Вы закроете панель ЖКД и откроете ее опять, то это займет около 1 минут для отображения правильного оставшегося времени батарейного заряда.

Примечание к крышке батарейных контактов

Для защиты батарейных контактов установите крышку батарейных контактов после удаления батарейного блока.

Step 1 Preparing the power supply

Connecting to the mains

When you use your camcorder for a long time, we recommend that you power it from the mains using the AC adaptor.

- (1) Connect the supplied connecting cord to the DC OUT jack on the AC adaptor.
- (2) Slide the connecting plate in the direction of the arrow.
- (3) Connect the mains lead to the AC adaptor.
- (4) Connect the mains lead to the mains.

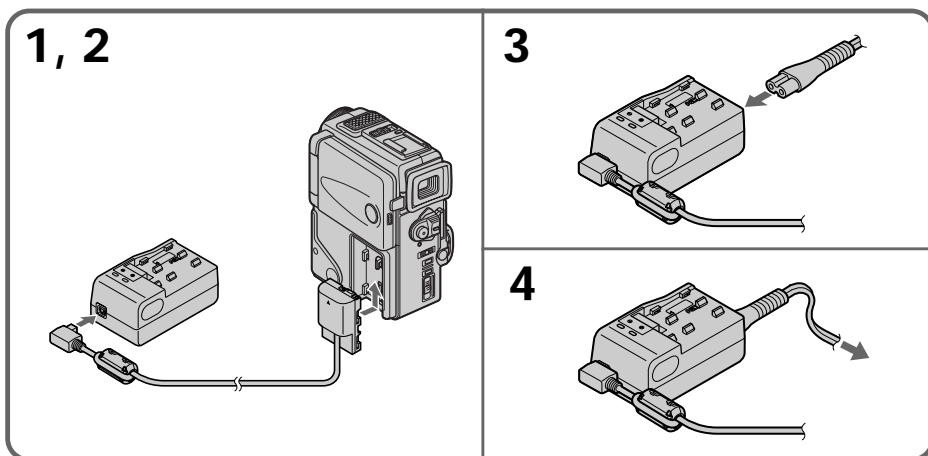

To remove the connecting plate

The connecting plate is removed in the same way as the battery pack.

WARNING

The mains lead must only be changed at a qualified service shop.

PRECAUTION

The set is not disconnected from the AC power source (the mains) as long as it is connected to the mains, even if the set itself has been turned off.

Note

Keep the AC adaptor away from your camcorder if the picture is disturbed.

Using a car battery

Use Sony DC Adaptor/Charger (not supplied).

Пункт 1 Подготовка источника питания

Подсоединение к сетевой розетке

Если Вы собираетесь использовать видеокамеру длительное время, рекомендуется использовать питание от электрической сети с помощью адаптера переменного тока.

- (1) Подсоедините прилагаемый соединительный шнур к гнезду DC OUT на адаптере переменного тока.
- (2) Передвиньте соединительную пластину в направлении стрелки.
- (3) Подсоедините провод электропитания к адаптеру переменного тока.
- (4) Подсоедините провод электропитания к электрической сети.

Для снятия соединительной пластины

Соединительная пластина снимается таким же образом как и батарейный блок.

ВНИМАНИЕ

Провод электропитания следует заменять только в мастерской квалифицированного обслуживания.

ПРЕДОСТЕРЕЖЕНИЕ

Аппарат не отключается от источника переменного тока (электрической сети) до тех пор, пока он подсоединен к электрической сети, даже если сам аппарат и выключен.

Примечания

Если изображение искажено, отодвиньте сетевой адаптер переменного тока подальше от видеокамеры.

Использование автомобильного аккумулятора

Используйте адаптер/зарядное устройство постоянного тока Sony (не прилагается).

Step 2 Inserting a cassette

- (1) Prepare the power supply (p.12).
- (2) Slide OPEN/▲ EJECT in the direction of the arrow and open the lid. The cassette compartment automatically lifts up and opens.
- (3) Push the middle portion of the back of the cassette to insert.
Insert the cassette in a straight line deeply into the cassette compartment with the window facing out.
- (4) Close the cassette compartment by pressing the **PUSH** mark on the cassette compartment. The cassette compartment automatically goes down.
- (5) After the cassette compartment going down completely, close the lid until it clicks.

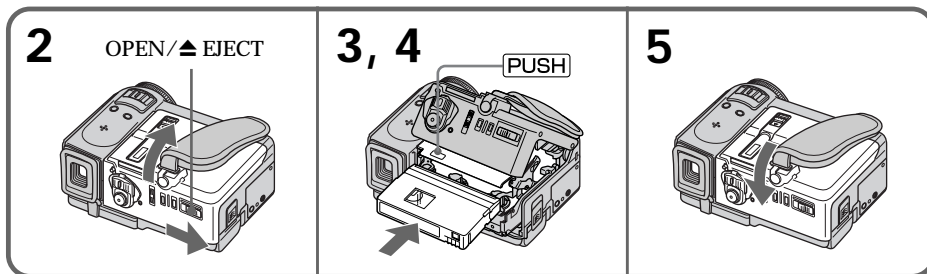

To eject a cassette

Follow the procedure above, and take out the cassette in step 3.

Notes

- Do not press the cassette compartment down. Doing so may cause malfunction.
- The cassette compartment may not be closed when you press any part of the lid other than the **PUSH** mark.

When you use mini DV cassette with cassette memory

Read the instruction about cassette memory to use this function properly (p. 122).

To prevent misoperation of your camcorder Set the POWER switch to OFF when you insert and eject a cassette.

To prevent accidental erasure

Slide the write-protect tab on the cassette to expose the red mark.

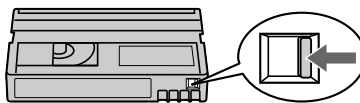

Пункт 2 Установка кассеты

- (1) Подготовьте источник питания (стр. 12).
- (2) Передвиньте переключатель OPEN/▲ EJECT в направлении стрелки. Кассетный отсек автоматически поднимется вверх и откроется.
- (3) Нажмите посередине задней стороны кассеты, чтобы вставить ее. Вставьте кассету по прямой в кассетный отсек до упора, так чтобы окошко было обращено наружу.
- (4) Закройте кассетный отсек, нажав метку **PUSH** на отсеке. Кассетный отсек автоматически опустится вниз.
- (5) После того, как кассетный отсек опустится полностью вниз, закройте крышку так, чтобы она защелкнулась.

Для извлечения кассеты

Следуйте вышеописанной процедуре и выньте кассету в пункте 3.

Примечания

- Не нажимайте вниз кассетный отсек. Это может привести к неисправности.
- Кассетный отсек может не закрыться, если Вы нажмете какую-либо другую часть на крышке, а не метку **PUSH**.

При использовании кассеты mini DV с кассетной памятью

Прочтите инструкцию о кассетной памяти для использования этой функции надлежащим образом (стр. 122).

Для предотвращения неправильной эксплуатации Вашей видеокамеры

При установке и извлечении кассеты установите переключатель POWER в положение OFF.

Для предотвращения случайного стирания

Передвиньте лепесток защиты записи на кассете, так чтобы появилась красная метка.

Step 3 Using a touch panel

Your camcorder has operation buttons on the LCD screen. Touch the LCD panel directly to operate each function.

In the recording/playback mode

- (1) Prepare the power supply (p. 12).
- (2) Set the POWER switch to CAMERA (in the recording mode)/PLAYER (in the playback mode) while pressing the small green button.
- (3) Press OPEN to open the LCD panel.
- (4) Press FN. Operation buttons appear on the LCD screen.
- (5) Press PAGE2 to go to PAGE2. Operation buttons appear on the LCD screen.
- (6) Press a desired operation item. Refer to relevant pages for each function.

Пункт 3 Использование сенсорной панели

Ваша видеокамера имеет кнопки управления на экране ЖКД. Трогайте непосредственно панель ЖКД для управления каждой функцией.

В режиме записи/воспроизведения

- (1) Подготовьте источник питания (стр. 12).
- (2) Нажимая маленькую зеленую кнопку, установите переключатель POWER в положение CAMERA (в режиме записи)/PLAYER (в режиме воспроизведения).
- (3) Нажмите кнопку OPEN для открывания панели ЖКД.
- (4) Нажмите FN. На экране ЖКД появятся кнопки управления.
- (5) Нажмите PAGE2 для перехода к PAGE2. На экране ЖКД появятся кнопки управления.
- (6) Нажмите на желаемый элемент управления. Обращайтесь к соответствующей странице для каждой функции.

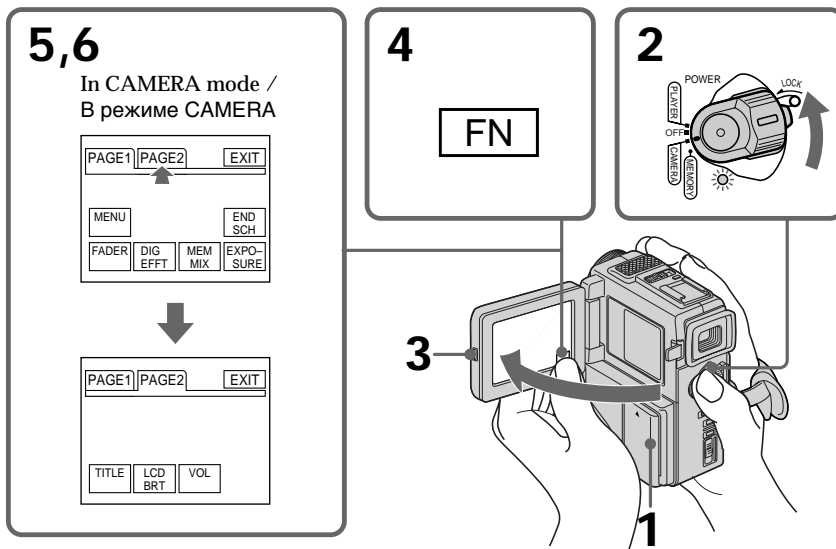

To return to FN

Press EXIT.

To execute settings

Press EXEC or ↵ OK.

To cancel settings

Press ↵ OFF to return to PAGE1/PAGE2.

Для возврата в положение FN

Нажмите кнопку EXIT.

Для выполнения установок

Нажмите EXEC или ↵ OK.

Для отмены установок

Нажмите ↵ OFF для возвращения к PAGE1/PAGE2.

Step 3 Using a touch panel

Notes

- When using the touch panel, press operation buttons with your thumb supporting the LCD screen from the back side of it or press those buttons lightly with your index finger. Do not press them with sharp-pointed objects such as pens.
- Do not touch the LCD screen with wet hands.
- If FN is not on the LCD screen, touch the LCD screen lightly to make it appear. You can control the display with DISPLAY/TOUCH PANEL on your camcorder.
- When operation buttons do not work even if you press them, an adjustment is required (CALIBRATION) (p. 145).
- When the LCD screen gets dirty, use the supplied cleanig cloth.

When executing each item

The green bar appears above the item.

If the items are not available

The colour of the items changes to grey.

Touch panel

You can operate with the touch panel using the viewfinder (p. 120).

Press FN to display the following buttons:

In CAMERA mode

PAGE1	MENU, END SEARCH, FADER, DIGITAL EFFECT, MEMORY MIX (DCR-PC3E only), EXPOSURE
PAGE2	TITLE, LCD BRIGHT, VOLUME

In PLAYER mode

PAGE1	MENU, LCD BRIGHT, VOLUME, END SEARCH
PAGE2	TITLE, DIGITAL EFFECT

See p. 91 for MEMORY mode.

Пункт 3 Использование сенсорной панели

Примечания

- При использовании сенсорной панели нажимайте кнопки управления большим пальцем, поддерживая экран ЖКД с задней стороны или легко нажимайте эти кнопки Вашим указательным пальцем. Не нажимайте их заостренными предметами, такими, как шариковые ручки.
- Не трогайте экран ЖКД мокрыми руками.
- Если кнопки FN нет на экране ЖКД, слегка дотроньтесь до экрана ЖКД, чтобы она появилась. Вы можете управлять дисплеем с помощью DISPLAY/TOUCH PANEL на Вашей видеокамере.
- Когда кнопки управления не работают, даже если Вы их нажимаете, то требуется выполнить регулировку (CALIBRATION) (стр. 145).
- В случае загрязнения экрана ЖКД, воспользуйтесь прилагаемой тканью для очистки.

При выполнении каждого пункта

Зеленая полоса появляется над элементом.

Если элементы будут недоступны

Цвет элементов изменяется на серый.

Сенсорная панель

Вы можете управлять сенсорной панелью с использованием видеоискателя (стр. 120).

Нажмите кнопку FN для отображения следующих кнопок:

В режиме CAMERA

PAGE1	MENU, END SEARCH, FADER, DIGITAL EFFECT, MEMORY MIX (Только модель DCR-PC3E), EXPOSURE
PAGE2	TITLE, LCD BRIGHT, VOLUME

В режиме PLAYER

PAGE1	MENU, LCD BRIGHT, VOLUME, END SEARCH
PAGE2	TITLE, DIGITAL EFFECT

См. стр. 91 для режима MEMORY.

Recording a picture

Your camcorder automatically focuses for you.

- (1) Remove the lens cap and pull the lens cap string to fix it.
- (2) Install the power source and insert a cassette. See “Step 1” and “Step 2” for more information (p. 12 to p. 17).
- (3) Pull out the viewfinder until it clicks.
- (4) Set the POWER switch to CAMERA while pressing the small green button. The power lamp under the POWER switch flashes, and then your camcorder is set to the standby mode. (It takes about five seconds.)
- (5) Press START/STOP. Your camcorder starts recording. The “REC” indicator appears. The camera recording lamp located on the front of your camcorder lights up. To stop recording, press START/STOP again.

Запись изображения

Ваша видеокамера автоматически выполняет фокусировку за Вас.

- (1) Снимите крышку объектива и потяните шнур крышки объектива, чтобы зафиксировать ее.
- (2) Установите источник питания и вставьте кассету. Подробные сведения приведены в “Пункте 1” и “Пункте 2” (стр. 12 – 17).
- (3) Вытащите видоискатель так, чтобы он защелкнулся.
- (4) Нажав маленькую зеленую кнопку, установите переключатель POWER в положение CAMERA. Лампочка питания под переключателем POWER будет мигать, а затем Ваша видеокамера будет установлена на режим готовности. (Это займет около пяти секунд.)
- (5) Нажмите кнопку START/STOP. Ваша видеокамера начнет запись. Появится индикатор “REC”. Высветится также лампочка записи, расположенная на передней панели видеокамеры. Для остановки записи нажмите кнопку START/STOP еще раз.

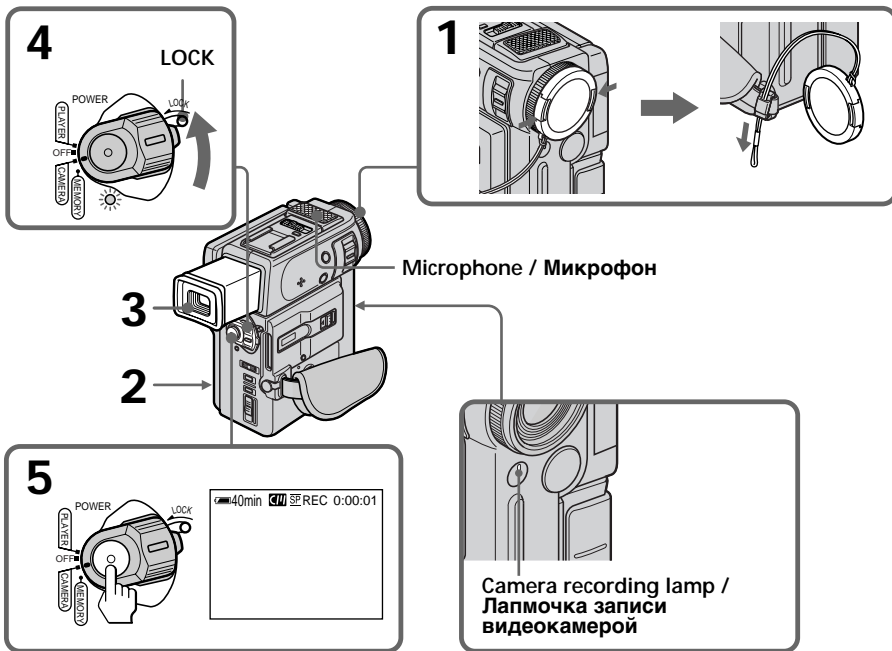

After recording

- (1) Set the POWER switch to OFF.
- (2) Set the viewfinder back to the previous position.
- (3) Eject the cassette.
- (4) Remove the battery pack.

После записи

- (1) Установите переключатель POWER в положение OFF.
- (2) Верните видоискатель назад в прежнее положение.
- (3) Вытолкните кассету.
- (4) Удалите батарейный блок

Recording a picture

Notes

- Fasten the grip strap firmly. Do not touch the built-in microphone during recording.
- When the viewfinder is not pull out until it clicks, the picture does not appear in the viewfinder even if the LCD panel is closed.

Note on Recording mode

Your camcorder records and plays back in the SP (standard play) mode and in the LP (long play) mode. Select SP or LP in the menu settings (p.78). In the LP mode, you can record 1.5 times as long as in the SP mode. The picture is not distorted. When you record a tape in the LP mode on your camcorder, we recommend playing the tape on your camcorder.

While the power lamp is flashing

Images do not appear on the LCD screen or in the viewfinder.

Note on the LOCK (DCR-PC3E only)

When you slide the LOCK to the left, the POWER switch can no longer be set to MEMORY accidentally. The LOCK is set to the right as a default setting.

To enable smooth transition

Transition between the last scene you recorded and the next scene is smooth as long as you do not eject the cassette even if you turn off your camcorder. When you change the battery pack, set the POWER switch to OFF.

When you use a tape with cassette memory, however, you can make the transition smooth even after ejecting the cassette if you use the END SEARCH function (p. 29).

If you leave your camcorder in the standby mode for 5 minutes while the cassette is inserted

Your camcorder automatically turns off. This is to save battery power and to prevent battery and tape wear. To resume the standby mode, set the POWER switch to OFF, and to CAMERA again.

When you record in the SP and LP modes on one tape or you record in the LP mode

- The transition between scenes is not smooth.
- The playback picture may be distorted or the time code may not be written properly between scenes.

Запись изображения

Примечания

- Плотно пристегните ремень для захвата видеокамеры. Не прикасайтесь к встроенному микрофону во время записи.
- Когда видеоискатель не выдвинут до позиции защелкивания, изображение не появляется в видеоискателе, даже если панель ЖКД закрыта.

Примечание по режиму записи

Ваша видеокамера выполняет запись и воспроизведение в режиме SP (стандартное воспроизведение) и в режиме LP (долгоиграющее воспроизведение). Выберите команду SP или LP в установках меню (стр. 78). В режиме LP Вы можете выполнять запись в 1,5 раза дольше по времени, чем в режиме SP. Изображение не будет искажено. При выполнении записи на ленту в режиме LP на Вашей видеокамере рекомендуется воспроизводить эту ленту также на Вашей видеокамере.

В то время, когда мигает лампочка питания

Изображения не появляются на экране ЖКД или в видеоискателе.

Примечание по LOCK (Только модель DCR-PC3E)

Если Вы передвинете LOCK вправо, переключатель POWER уже не может быть случайно установлен в положение MEMORY. Установка по умолчанию соответствует правому положению LOCK.

Для обеспечения плавного перехода

Переход между последним записанным эпизодом и следующим эпизодом будет плавным до тех пор, пока не извлечете кассету, даже если Вы и выключали Вашу видеокамеру. При замене батарейного блока установите переключатель POWER в положение OFF.

Однако при использовании ленты с кассетной памятью Вы можете выполнять плавный переход даже после извлечения кассеты с помощью функции END SEARCH (стр. 29).

Если Вы оставите Вашу видеокамеру в режиме ожидания на 5 минут при вставленной кассете

Ваша видеокамера выключится автоматически. Это предотвращает расход заряда батарейного блока и износ батарейного блока и ленты. Для возобновления режима ожидания установите переключатель POWER в положение OFF, а затем снова в положение CAMERA.

Если Вы выполняете запись в режимах SP и LP на одну ленту или же записываете несколько эпизодов в режиме LP

- Переход между сценами не будет плавным.
- Воспроизводимое изображение может быть искажено или же код времени может быть не записан надлежащим образом между сценами.

Recording a picture

Adjusting the viewfinder

If you record pictures with the LCD panel closed, check the picture with the viewfinder. Adjust the viewfinder lens to your eyesight so that the indicators in the viewfinder come into sharp focus.

Pull out the viewfinder and move the viewfinder lens adjustment lever.

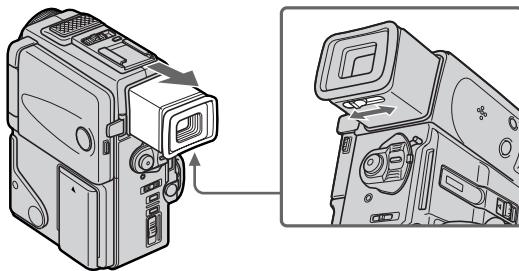

Note

When the viewfinder is not pulled out until it clicks, the picture does not appear in the viewfinder.

Shooting with the LCD screen

Press OPEN to open the LCD panel. The LCD panel moves about 90 degrees to the viewfinder side and about 180 degrees to the lens side.

If you turn the LCD panel over so that it faces the other way, the ☺ indicator appears in the viewfinder and on the LCD screen (**Mirror mode**).

When closing the LCD panel, set it vertically until it clicks, and swing it into the camcorder body.

Note

Shooting with the LCD screen makes battery life shorter than using the viewfinder.

Запись изображения

Регулировка видоискателя

Если Вы будете записывать изображения при закрытой панели ЖКД, проверьте изображение с помощью видоискателя. Отрегулируйте объектив видоискателя в соответствии со своим зрением, так чтобы индикаторы в видоискателе были четко сфокусированы.

Выдвиньте видоискатель и подвигайте рычаг регулировки объектива видоискателя.

Примечание

Когда видоискатель не выдвинут до позиции защелкивания, изображение не появляется в видоискателе.

Съемка с помощью экрана ЖКД

Нажмите кнопку OPEN для открывания панели ЖКД. Панель ЖКД может передвигаться примерно на 90 градусов в сторону видоискателя и примерно на 180 градусов в сторону объектива. Если Вы повернете панель ЖКД так, что будет направлена в другую сторону, в видоискателе и на экране ЖКД появится индикатор ☺ (**Зеркальный режим**).

При закрывании панели ЖКД установите ее вертикально, пока не раздастся щелчок, а затем присоедините ее к корпусу видеокамеры.

Примечание

Съемка с использованием экрана ЖКД делает срок службы батарейного заряда короче, чем при использовании видоискателя.

Recording a picture

Adjusting the brightness of the LCD screen

- (1) In the standby/recording mode, press FN and select PAGE2 (p. 18).
- (2) Press LCD BRT. The screen to adjust the brightness of the LCD screen appears.
- (3) Adjust the brightness of the LCD screen using -/+.
- : to dim
+ : to brighten
- (4) Press \Rightarrow OK to return to PAGE1/PAGE2.

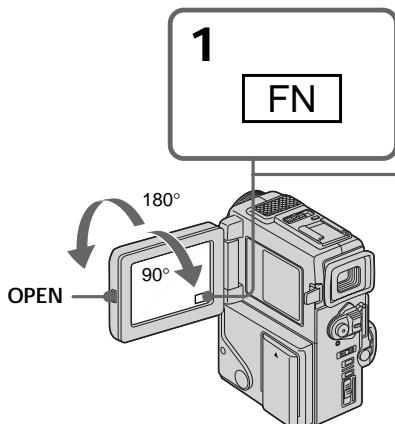

To return to FN

Press EXIT.

Note

When using the LCD screen except in the mirror mode, the viewfinder automatically turns off.

When you use the LCD screen outdoors in direct sunlight

The LCD screen may be difficult to see. If this happens, we recommend that you use the viewfinder.

When you adjust angles of the LCD panel
Make sure if the LCD panel is opened up to 90 degrees.

Picture in the mirror mode

The picture on the LCD is a mirror-image. However, the picture will be normal when recorded.

During recording in the mirror mode
ZERO SET MEMORY on the Remote Commander does not work.

Запись изображения

Регулировка яркости экрана ЖКД

- (1) В режиме готовности/записи нажмите кнопку FN и выберите PAGE2 (стр. 18).
- (2) Нажмите LCD BRT. Появится экран для регулировки яркости экрана ЖКД.
- (3) Отрегулируйте яркость экрана ЖКД с использованием -/+.
- : темнее
+ : ярче
- (4) Нажмите \Rightarrow OK для возврата к PAGE1/PAGE2.

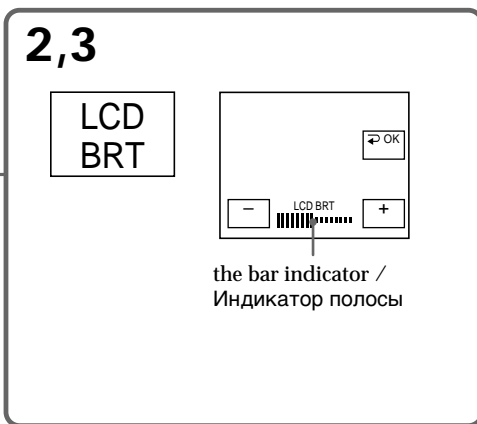

Для возврата в положение FN

Нажмите кнопку EXIT.

Примечание

При использовании экрана ЖКД видеискатель автоматически выключается, кроме зеркального режима.

Если Вы используете экран ЖКД вне помещения под прямым солнечным светом
Возможно будет трудно разглядеть экран ЖКД. В этом случае рекомендуется использовать видеискатель.

При регулировке углов панели ЖКД

Убедитесь, что панель ЖКД открыта на 90 градусов.

Изображение в зеркальном режиме

Изображение на экране ЖКД будет отображаться зеркально. Однако запись изображения будет нормальной.

Во время записи в зеркальном режиме
Кнопка ZERO SET MEMORY на пульте дистанционного управления не работает.

Recording a picture

Indicators in the mirror mode

The STBY indicator appears as **II●** and REC as **●**. Some of the other indicators appear mirror-reversed and others are not displayed.

When you press FN

The ☺ does not appear on the LCD screen or in the viewfinder.

LCD screen backlight

You can change the brightness of the backlight. Select LCD B.L. in the menu settings (p. 78).

Even if you adjust the LCD screen backlight or brightness of the LCD screen

The recorded picture will not be affected.

Using the zoom feature

Move the power zoom lever a little for a slower zoom. Move it further for a faster zoom.

Using the zoom function sparingly results in better-looking recordings.

“T” side: for telephoto (subject appears closer)

“W” side: for wide-angle (subject appears farther away)

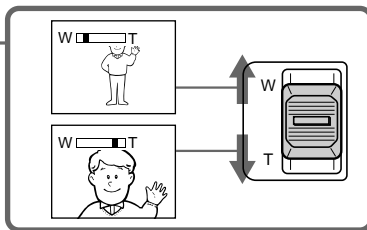
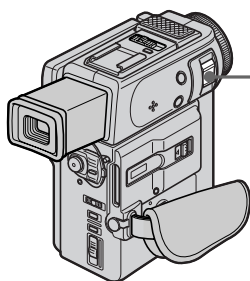

Zoom greater than 10× is performed digitally, if you set D ZOOM to ON in the menu settings. The digital zoom function is set to OFF as a default setting. (p. 78)

The right side of the bar shows the digital zooming zone.

The digital zooming zone appears when you set D ZOOM to ON. /

Правая сторона полосы на экране показывает зону цифровой трансфокации. Зона цифровой трансфокации появится, если Вы установите команду D ZOOM в положение ON.

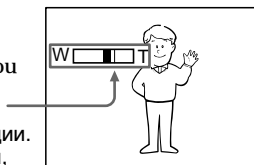

Запись изображения

Индикаторы в зеркальном режиме

Индикатор STBY появится в виде **II●**, а индикатор REC в виде **●**. Некоторые другие индикаторы появятся в зеркально отображенном виде, а некоторые из них не будут отображаться совсем.

Когда Вы нажимаете кнопку FN

☺ не будет появляться на экране ЖКД или в видоискателе.

Задняя подсветка экрана ЖКД

Вы можете изменять яркость задней подсветки. Выберите команду LCD B.L. в установках меню (стр. 78).

Даже в случае регулировки задней подсветки экрана ЖКД или яркости экрана ЖКД

Это не повлияет на записанное изображение.

Использование функции наезда видеокамеры

Передвиньте рычаг приводного вариообъектива слегка для относительно медленного наезда видеокамеры.

Передвиньте его сильнее для ускоренного наезда видеокамеры.

Использование функции наезда видеокамеры в небольшом количестве обеспечивает наилучшие результаты.

Сторона “Т”: для телефото (объект приближается)

Сторона “W”: для широкоугольного вида (объект удаляется)

Наезд видеокамеры более 10× выполняется цифровым методом, если Вы установите команду D ZOOM в положение ON в установках меню. Установка по умолчанию для функции цифрового вариообъектива соответствует положению OFF (стр. 78).

Recording a picture

When you shoot close to a subject

If you cannot get a sharp focus, move the power zoom lever to the “W” side until the focus is sharp. You can shoot a subject that is at least about 80 cm (about 2 feet 5/8 inch) away from the lens surface in the telephoto position, or about 1 cm (about 1/2 inch) away in the wide-angle position.

Notes on digital zoom

- Digital zoom starts to function when zoom exceeds 10x.
- The picture quality deteriorates as you go toward the “T” side. Set D ZOOM to OFF in the menu settings. Otherwise the digital zoom activates without notice (p. 78).

START/STOP MODE setting

: Recording starts when you press START/STOP, and stops when you press it again (default setting).

ANTI GROUND SHOOTING :

Your camcorder records only while you press START/STOP. Use this mode to avoid recording unnecessary scenes.

5SEC: When you press use this mode to START/STOP, your camcorder records for 5 seconds and then stops automatically.

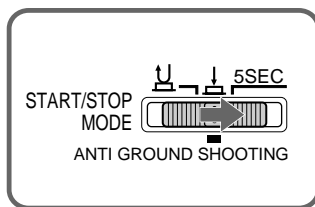

Notes

- You cannot use the fader function in the 5SEC or  mode.
- The time code does not appear in the 5SEC mode.

To extend the recording time in the 5SEC mode Five dots (●●●●●) appear, and then disappear at a rate of one per second. To extend the recording time, press START/STOP again before all the dots disappear. Recording continues for about 5 seconds from the moment you press START/STOP.

Запись изображения

При съемке объекта с близкого положения

Если Вы не можете получить четкой фокусировки, передвиньте рычаг приводного вариообъектива сторону “W” до получения четкой фокусировки. Вы можете выполнять съемку объекта в положении телефото, который отстоит по крайней мере на расстоянии 80 см от поверхности объектива или же около 1 см в положении широкоугольного вида.

Примечания к наезду видеокамеры цифровым методом

- Цифровой вариообъектив начинает срабатывать в случае, если наезд видеокамеры превышает 10x.
- Качество изображения ухудшается по мере приближения к стороне “Т”. Установите функцию D ZOOM в установках меню в положение OFF. В противном случае цифровой вариообъектив будет срабатывать без уведомления (стр. 78).

Установка START/STOP MODE

: При нажатии кнопки START/STOP начнется запись, а при повторном нажатии этой кнопки запись остановится (установка по умолчанию).

ANTI GROUND SHOOTING :

Ваша видеокамера будет выполнять запись только при нажатии кнопки START/STOP. Используйте этот режим для избежания записи нежелательных эпизодов.

5SEC: Если Вы нажмете кнопку START/STOP, видеокамера будет выполнять запись в течение 5 секунд, а затем автоматически остановится.

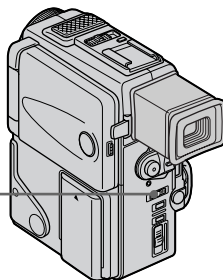

Примечания

- Вы не можете использовать функцию фейдера в режиме 5SEC или режиме .
- В режиме 5SEC счетчик ленты не появляется.

Для удлинения времени записи в режиме 5SEC

Пять точек (●●●●●) будут появляться, а затем исчезать по одной за секунду. Для удлинения времени записи нажмите кнопку START/STOP перед тем, как исчезнут все точки. Запись будет продолжаться около 5 секунд с момента нажатия кнопки START/STOP.

Recording a picture

Indicators displayed in the recording mode

The indicators are not recorded on tape.

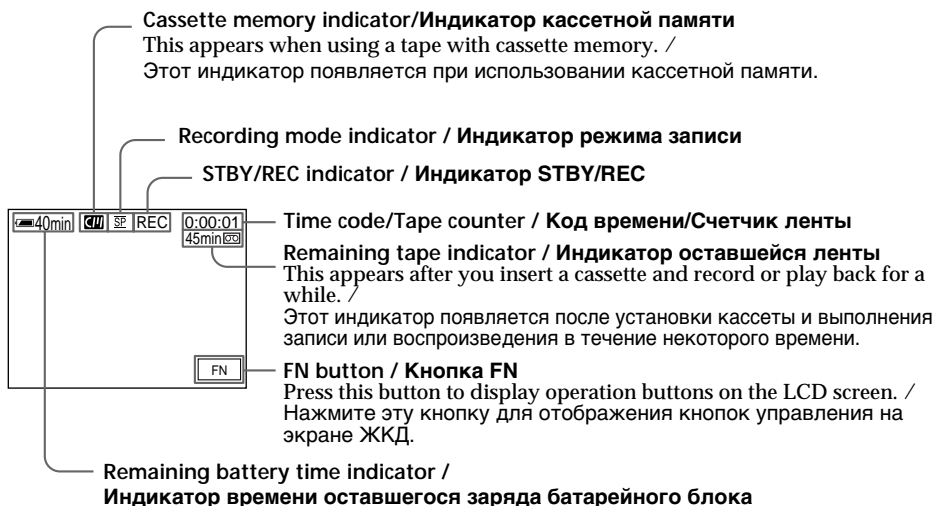

Запись изображения

Индикаторы, отображаемые в режиме записи

Индикаторы не записываются на ленту.

Time code

The time code indicates the recording or playback time, "0:00:00" (hours : minutes : seconds) in CAMERA mode and "0:00:00:00" (hours : minutes : seconds : frames) in PLAYER mode. You cannot rewrite only the time code.

Remaining tape indicator

The indicator may not be displayed accurately depending on the tape.

Recording date and time

Recording date and time will not be displayed on the LCD screen during recording. It is recorded on the tape automatically and displayed when you press the DATA CODE button on the remote commander during playing back.

Код времени

Код времени указывает время записи или воспроизведения, "0:00:00" (часы, минуты, секунды) в режиме CAMERA и "0:00:00:00" (часы, минуты, секунды, кадры) в режиме PLAYER. Вы не можете перезаписать только код времени.

Индикатор оставшейся ленты

Индикатор может точно не отображаться в зависимости от ленты.

Дата и время записи

Дата и время записи не будут отображаться на экране ЖКД во время записи. Они записываются на ленту автоматически и отображаются, когда Вы нажимаете кнопку DATA CODE на пульте дистанционного управления во время воспроизведения.

Recording a picture

Shooting backlit subjects (BACK LIGHT)

When you shoot a subject with the light source behind the subject or a subject with a light background, use the backlight function.

Press BACK LIGHT in the recording or standby mode.

The  indicator appears in the viewfinder or on the LCD screen.

To cancel, press BACK LIGHT again.

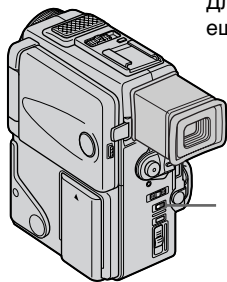

Запись изображения

Съемка объектов с задней подсветкой (BACK LIGHT)

Если Вы выполняете съемку объекта с источником света позади него или же объекта со светлым фоном, используйте функцию задней подсветки.

Нажмите кнопку BACK LIGHT в режиме записи или режиме ожидания.

В видеоскелете или на экране ЖКД появится индикатор .

Для отмены нажмите кнопку BACK LIGHT еще раз.

If you press EXPOSURE and MANUAL when shooting backlit subjects

The backlight function will be canceled.

Если вы нажмете кнопки EXPOSURE или MANUAL при выполнении съемки объектов с задней подсветкой

Функция задней подсветки будет отменена.

Shooting in the dark (NightShot)

The NightShot function enables you to shoot a subject in a dark place. For example, you can satisfactorily record the environment of nocturnal animals for observation when you use this function.

While your camcorder is in the standby mode, slide NIGHTSHOT to ON.

 and "NIGHTSHOT" indicators flash on the LCD screen or in the viewfinder. To cancel the NightShot function, slide NIGHTSHOT to OFF.

Съемка в темноте (Ночная съемка)

Функция ночной съемки позволяет Вам выполнять съемку объектов в темных местах. Например, Вы сможете с успехом выполнять съемку ночных животных для наблюдения при использовании данной функции.

В то время, когда видеокамера находится в режиме ожидания, передвиньте переключатель NIGHTSHOT в положение ON. Индикаторы  и "NIGHTSHOT" начнут мигать на экране ЖКД или в видеоскелете. Для отмены функции ночной съемки передвиньте переключатель NIGHTSHOT в положении OFF.

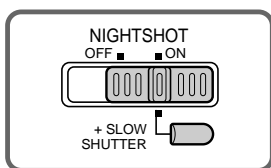



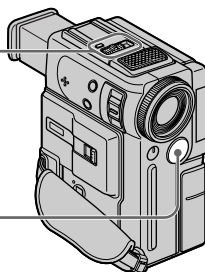

NightShot Light emitter /
Излучатель подсветки
для ночной съемки



Recording a picture

Using +SLOW SHUTTER

The NightShot +Slow shutter mode makes subjects more than four times brighter than those recorded in the NightShot mode.

- (1) Slide NIGHTSHOT to ON in the standby mode.  indicator appears in the viewfinder or on the LCD screen.
- (2) Press +SLOW SHUTTER until the desired NIGHTSHOT indicator flashes.
The indicator changes as follows:
 (NIGHTSHOT) →
 (NIGHTSHOT1) →
 (NIGHTSHOT2) →  (NIGHTSHOT)
To cancel the NightShot +Slow shutter mode, slide NIGHTSHOT to OFF.

Using the NightShot Light

The picture will be clearer with the NightShot Light on. To enable NightShot Light, set N.S.LIGHT to ON in the menu settings (p. 78).

Notes



- Do not use the NightShot function in bright places (ex. outdoors in the daytime). This may cause your camcorder to malfunction.
- When you keep NIGHTSHOT set to ON in normal recording, the picture may be recorded in incorrect or unnatural colours.
- If focusing is difficult with the autofocus mode when using the NightShot function, focus manually.
- Do not cover the NightShot Light emitter when using the NightShot function.

While using the NightShot function, you cannot use the following functions:

- Exposure
- PROGRAM AE
- White balance
- Fader*
- Digital effect*

* You cannot use these functions only in the NightShot +Slow shutter mode.





Shutter speed in the NightShot +Slow shutter mode

Indicator	Shutter speed
 (NIGHTSHOT1)	1/12
 (NIGHTSHOT2)	1/3

Запись изображения

Использование режима +SLOW SHUTTER

Режим ночной съемки +медленного затвора позволяет сделать объекты более чем в четыре раза ярче, чем в случае, если Вы будете выполнять съемку в темноте с помощью функции ночной съемки.

- (1) Передвиньте переключатель NIGHTSHOT в положение ON в режиме ожидания в видеоискателе или на экране ЖКД. Появится индикатор .
- (2) Нажимайте кнопку +SLOW SHUTTER до тех пор, пока не начнет мигать нужный индикатор NIGHTSHOT.
Индикатор будет изменяться следующим образом:
 (NIGHTSHOT) →  (NIGHTSHOT1) →  (NIGHTSHOT2) →  (NIGHTSHOT)
Для отмены режима ночной съемки +медленного затвора передвиньте переключатель NIGHTSHOT в положение OFF.

Использование подсветки для ночной съемки

Изображение станет ярче, если включить функцию ночной подсветки. Для включения функции ночной подсветки установите переключатель N.S.LIGHT в положение ON в установках меню (стр. 78).

Примечания



- Не используйте функцию ночной съемки в ярких местах (например, на улице в дневное время). Это может привести к неисправности Вашей видеокамеры.
- При удержании установки NIGHTSHOT в положении ON при нормальной записи изображение может быть записано в неправильных или неестественных цветах.
- Если фокусировка затруднена в автоматическом режиме при использовании функции ночной съемки, выполните фокусировку вручную.
- Не закрывайте крышкой эмиттер подсветки для ночной съемки при использовании функции ночной съемки.

При использовании функции ночной съемки Вы не можете использовать следующие функции:

- Экспозиция
- PROGRAM AE
- Баланс белого
- Фейдер*
- Цифровой эффект*

* Вы не можете использовать эти функции только в режиме ночной съемки + медленного затвора.

Скорость затвора в режиме ночной съемки +медленного затвора

Индикатор	Скорость затвора
 (NIGHTSHOT1)	1/12
 (NIGHTSHOT2)	1/3

Recording a picture

The +SLOW SHUTTER button does not work:

- while the fader function is set or in use
- while the digital effect function is in use
- when NIGHTSHOT is set to OFF
- in the MEMORY mode (DCR-PC3E only)

NightShot Light

NightShot Light rays are infrared and so are invisible. The maximum shooting distance using the NightShot Light is about 3 m (10 feet). The shooting distance will be twice or more in the NightShot +Slow shutter mode.

When recording in the mirror mode using

NP-F10/FS11 battery

NightShot Light does not work.

END SEARCH

You can go to the end of the recorded section after you record.

(1) In the standby mode, press FN to display PAGE1 (p. 18).

(2) Press END SCH.

The last 5 seconds of the recorded section are played back and playback stops. You can monitor the sound from the speaker or headphones.

To return to FN

Press EXIT.

To stop searching

Press END SCH again.

End search function

When you use a tape without cassette memory, the end search function does not work once you eject the cassette after you have recorded on the tape. If you use a tape with cassette memory, the end search function works even once you eject the cassette.

If there is a blank portion in the recorded portion, the end search function may not work correctly (p. 122).

Запись изображения

Кнопка +SLOW SHUTTER не работает:

- если установлена или используется функция фейдера
- если используется функция цифрового эффекта
- если переключатель NIGHTSHOT установлен в положение OFF
- в режиме MEMORY (Только модель DCR-PC3E)

Подсветка для ночной съемки

Лучи подсветки для ночной съемки являются инфракрасными и поэтому невидимыми. Максимальное расстояние для съемки при использовании подсветки для ночной съемки равно примерно 3 м. В режиме ночной суперсъемки +медленного затвора расстояние для съемки будет в два или более раз больше.

При записи в зеркальном режиме с использованием батарейного блока NP-F10/FS11

Подсветка для ночной съемки не работает.

END SEARCH

Вы можете пойти до конца записанной части ленты после выполнения записи.

(1) В режиме готовности нажмите кнопку FN для отображения PAGE1 (стр. 18).

(2) Нажмите END SCH.

Будут воспроизведены последние 5 секунд записанной части, и воспроизведение остановится. Вы можете контролировать звук через акустическую систему или головные телефоны.

Для возврата в положение FN

Нажмите кнопку EXIT.

Для остановки поиска

Снова нажмите END SCH.



Функция поиска конца

Если Вы используете ленту без кассетной памяти, функция поиска конца не будет работать после извлечения кассеты, на ленту которой была выполнена запись. Если Вы используете ленту с кассетной памятью, функция поиска конца будет работать даже после извлечения кассеты.

Если на записанной ленте имеется незаписанный участок, функция поиска конца может работать неправильно (стр. 122).



Playing back a tape

You can monitor the playback picture on the LCD screen. You can control playback using the Remote Commander supplied with your camcorder.

- (1) Install the power source and insert the recorded tape.
- (2) Press OPEN to open the LCD panel.
- (3) Set the POWER switch to PLAYER while pressing the small green button. The power lamp lights up.
- (4) Press  to rewind the tape.
- (5) Press  to start playback.
- (6) Adjust the volume following the steps below.
 - ① Press FN to make PAGE1 appear (p. 18).
 - ② Press VOL. The screen to adjust volume appears.
 - ③ Press -/+ to adjust the volume.
 - : to make the volume down
 - + : to make the volume up
- (7) Press  OK to return to PAGE1/PAGE2.

Воспроизведение ленты

Вы можете контролировать воспроизводимое изображение на экране ЖКД. Вы можете контролировать воспроизводимое изображение с использованием пульта дистанционного управления, прилагаемого к Вашей видеокамере.

- (1) Установите источник питания и вставьте записанную ленту.
- (2) Нажмите кнопку OPEN для открывания панели ЖКД.
- (3) Нажимая маленькую зеленую кнопку, установите переключатель POWER в положение PLAYER. Загорится лампочка питания.
- (4) Нажмите кнопку  для ускоренной перемотки ленты назад.
- (5) Нажмите кнопку  для включения воспроизведения.
- (6) Отрегулируйте громкость, следуя нижеприведенным пунктам.
 - ① Нажмите кнопку FN, чтобы появилась страница PAGE1 (стр. 18).
 - ② Нажмите VOL. Появится экран регулировки громкости.
 - ③ Нажмите -/+ для регулировки громкости.
 - : для понижения громкости
 - + : для повышения громкости
- (7) Нажмите  OK для возврата к PAGE1/PAGE2.

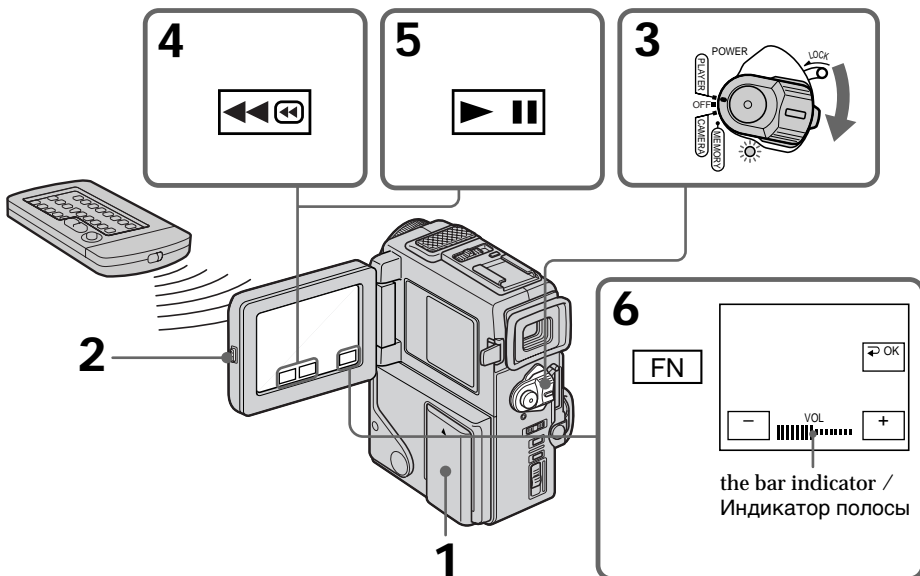

To return to FN

Press EXIT.

Для возврата в положение FN

Нажмите кнопку EXIT.

To stop playback

Press .

Для остановки воспроизведения

Нажмите кнопку .

Playing back a tape

When monitoring on the LCD screen

You can turn the LCD panel over and move it back to the camcorder body with the LCD screen facing out.

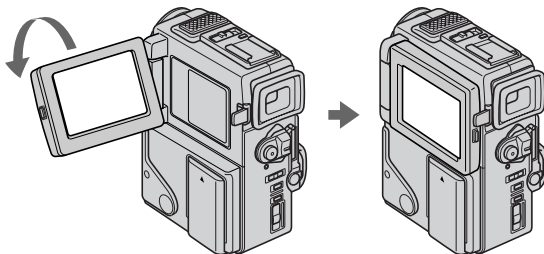

If you leave the power on for a long time

Your camcorder gets warm. This is not a malfunction.

When you open/close the LCD panel

Open/close the LCD panel vertically.

When monitoring in the viewfinder

Turn the LCD panel over and move it back to the camcorder body with the LCD screen facing out, and pull out the viewfinder until it clicks (p. 120). In this case, the picture is not displayed on the LCD screen.

Воспроизведение ленты

Во время контроля на экране ЖКД

Вы можете повернуть панель управления и придвинуть ее обратно на место к корпусу видеокамеры, так что экран ЖКД будет обращен наружу.

Если оставить питание включенным на длительное время

Ваша видеокамера станет теплой. Это не является неисправностью.

Когда Вы открываете/закрываете панель ЖКД

Открывайте/закрывайте панель ЖКД в вертикальном положении.

Когда Вы осуществляете контроль с помощью видоискателя

Поверните панель ЖКД и придвиньте ее к корпусу видеокамеры, так чтобы экран ЖКД был обращен наружу, и потяните видоискатель до тех пор, пока не раздастся щелчок (стр. 120). В таком случае изображение не будет отображаться на экране ЖКД.

Playing back a tape

To control the display of the screen indicators

Press DISPLAY/TOUCH PANEL on your camcorder or DISPLAY on the Remote Commander supplied with your camcorder. The indicators disappear on the LCD screen. To make the indicators appear, press DISPLAY/TOUCH PANEL again.

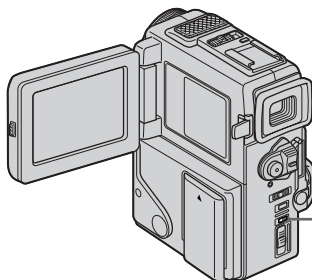

Using the data code function

Your camcorder automatically records not only images on the tape but also the recording data (date/time or various settings when recorded) (**Data code**).

You can only operate with the Remote Commander.

Press DATA CODE on the Remote Commander in the playback mode.

The display changes as follows:
date/time → various settings (SteadyShot, exposure, white balance, gain, shutter speed, aperture value) → no indicator

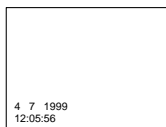

Not to display various settings

Set DATA CODE to DATE in the menu settings (p. 78).

The display changes as follows:
date/time → no indicator

Воспроизведение ленты

Для контроля дисплея экранных индикаторов

Нажмите кнопку DISPLAY/TOUCH PANEL на Вашей видеокамере или кнопку DISPLAY на пульте дистанционного управления, который прилагается к Вашей видеокамере. Индикаторы исчезнут с экрана ЖКД. Для появления индикаторов нажмите DISPLAY/TOUCH PANEL еще раз.

Использование функции кода даты

Ваша видеокамера автоматически записывает не только изображения на ленту, но также и данные записи (дату/время или разные установки при записи) (**Код даты**). Вы можете использовать эту функцию только с помощью пульта дистанционного управления.

Нажмите кнопку DATA CODE на пульте дистанционного управления в режиме воспроизведения.

Индикация будет изменяться следующим образом:
дата/время → разные установки (устойчивая съемка, экспозиция, баланс белого, усиление, скорость затвора, величина диафрагмы) → без индикации

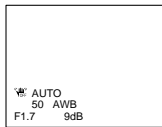

Для того, чтобы не отображались различные установки

Установите команду DATA CODE в положение DATE в установках меню (стр. 78). Индикация будет изменяться следующим образом:
дата/время → без индикации

Playing back a tape

Note

The pictures taken on the "Memory Stick" are not recorded with various settings. (DCR-PC3E only)

Recording data

Recording data is your camcorder's information when you have recorded. In the recording mode, the recording data will not be displayed.

When you use data code function, bars (-- -- --) appear if:

- A blank section of the tape is being played back.
- The tape is unreadable due to tape damage or noise.
- The tape was recorded by a camcorder without the date and time set.

Data code

When you connect your camcorder to the TV, the data code also appears on the TV screen (p. 35).

Various playback modes

To operate video control buttons, set the POWER switch to PLAYER.

To view a still picture (playback pause)

Press during playback. To resume playback, press again.

To advance the tape

Press in the stop mode. To resume normal playback, press .

To rewind the tape

Press in the stop mode. To resume normal playback, press .

To change the playback direction

Press < on the Remote Commander during playback to reverse the playback direction. To resume normal playback, press .

To locate a scene monitoring the picture (picture search)

Keep pressing or during playback. To resume normal playback, release the button.

Воспроизведение ленты

Примечание

На изображениях, записанных на "Memory Stick", различные установки не записываются. (Только модель DCR-PC3E)

Записанные данные

Записанные данные несут информацию о записи, выполненной Вашей видеокамерой. В режиме записи данные отображаться не будут.

Если Вы используете функцию кода данных, то появятся полосы (-- -- --), если:

- Воспроизводится незаписанный участок на ленте.
- Лента является не читаемой из-за повреждения или помех.
- Запись на ленту была выполнена видеокамерой без установки даты и времени.

Код данных

Когда Вы подсоединяете Вашу видеокамеру к телевизору, код данных также будет появляться на экране телевизора (стр. 35).

Переменные режимы воспроизведения

Для управления кнопками видеоконтроля установите переключатель POWER в положение PLAYER.

Для просмотра неподвижного изображения (пауза воспроизведения)

Нажмите во время воспроизведения кнопку . Для возобновления обычного воспроизведения нажмите кнопку .

Для ускоренной перемотки ленты вперед

Нажмите в режиме остановки кнопку . Для возобновления обычного воспроизведения нажмите кнопку .

Для ускоренной перемотки ленты назад

Нажмите в режиме остановки кнопку . Для возобновления обычного воспроизведения нажмите кнопку .

Для изменения направления воспроизведения

Нажмите кнопку < на пульте дистанционного управления во время воспроизведения для изменения направления воспроизведения. Для возобновления обычного воспроизведения, отпустите кнопку .

Для отыскания эпизода во время контроля изображения (поиск изображения)

Держите нажатой кнопку или во время воспроизведения. Для восстановления обычного воспроизведения отпустите кнопку.

Playing back a tape

To monitor the high-speed picture while advancing or rewinding the tape (skip scan)

Keep pressing / while rewinding or / while advancing the tape. To resume rewinding or advancing, release the button.

To view the picture at slow speed (slow playback)

Press on the Remote Commander during playback. For slow playback in the reverse direction, press , then press on the Remote Commander. To resume normal playback, press .

To view the picture at double speed

Press on the Remote Commander during playback. For double speed playback in the reverse direction, press , then press on the Remote Commander. To resume normal playback, press .

To view the picture frame-by-frame

Press on the Remote Commander in the playback pause mode. For frame-by-frame playback in the reverse direction, press . To resume normal playback, press / .

To search the last scene recorded (END SEARCH)

Press END SEARCH in the stop mode. The last 5 seconds of the recorded section plays back and stops.

Video control buttons

Marks on your camcorder are different from those on the Remote Commander supplied with your camcorder.

Your camcorder : , ,

Remote Commander : , , ,

In the various playback modes

Sound is muted.

When the playback pause mode lasts for 5 minutes

Your camcorder automatically enters the stop mode. To resume playback, press / .

Slow playback

The slow playback can be performed smoothly on your camcorder; however, this function does not work for an output signal from the DV OUT jack.

When you play back a tape in reverse

Horizontal noise appears at the center or top and bottom of the screen. This is not a malfunction.

Воспроизведение ленты

Для контроля изображения на высокой скорости во время ускоренной перемотки ленты вперед или назад (поиск методом прогона)

Держите нажатой кнопку / во время ускоренной перемотки ленты назад или кнопку / во время ускоренной перемотки ленты вперед. Для возобновления обычной перемотки ленты вперед или назад отпустите кнопку.

Для просмотра воспроизведения изображения на замедленной скорости (замедленное воспроизведение)

Нажмите во время воспроизведения кнопку на пульте дистанционного управления. Для замедленного воспроизведения в обратном направлении нажмите кнопку , а затем нажмите кнопку на пульте дистанционного управления. Для возобновления обычного воспроизведения нажмите кнопку .

Для просмотра воспроизведения изображения на удвоенной скорости

Нажмите кнопку на пульте дистанционного управления во время воспроизведения. Для воспроизведения на удвоенной скорости в обратном направлении нажмите кнопку , а затем кнопку на пульте дистанционного управления. Для возобновления обычного воспроизведения нажмите кнопку .

Для кадрового просмотра воспроизведения изображения

Нажмите кнопку на пульте дистанционного управления в режиме паузы воспроизведения. Для кадрового воспроизведения в обратном направлении нажмите кнопку . Для возобновления обычного воспроизведения нажмите кнопку / .

Для поиска последнего записанного эпизода (END SEARCH)

Нажмите кнопку END SEARCH в режиме остановки. Будут воспроизведены последние 5 секунд записанного участка на ленте, после чего воспроизведение остановится.

Кнопки видеоконтроля

Занки на Вашей видеокамере отличаются от тех, которые на пульте дистанционного управления.

Ваша видеокамера : , ,

Ваш пульт дистанционного управления : , , ,

В переменных режимах воспроизведения Звук будет приглушен.

Если режим паузы воспроизведения продлится 5 минут

Ваша видеокамера автоматически войдет в режим остановки. Для возобновления воспроизведения нажмите кнопку / .

Замедленное воспроизведение

Замедленное воспроизведение может выполняться на Вашей видеокамере без помех; однако эта функция не работает через выходной сигнал из гнезда DV OUT.

При воспроизведении ленты в обратном направлении

На экране могут появиться горизонтальные помехи по центру или же вверху и внизу экрана. Это не является неисправностью.

Viewing the recording on TV

Connect your camcorder to your TV or VCR with the A/V connecting cable supplied with your camcorder to watch the playback picture on the TV screen. You can operate the playback control buttons in the same way as when you monitor playback pictures on the LCD screen. When monitoring the playback picture on the TV screen, we recommend that you power your camcorder from mains using the AC adaptor (p. 16). Refer to the operating instructions of your TV or VCR.

Open the jack cover. Connect your camcorder to the TV using the A/V connecting cable. Then, set the TV/VCR selector on the TV to VCR.

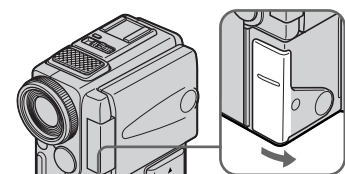

↗ : Signal flow / Передача сигнала

If your TV is already connected to a VCR

Connect your camcorder to the LINE IN input on the VCR by using the A/V connecting cable supplied with your camcorder. Set the input selector on the VCR to LINE.

If your TV or VCR is a monaural type

Connect the yellow plug of the A/V connecting cable to the video input jack and the white or the red plug to the audio input jack on the VCR or the TV. If you connect the white plug, the sound is L (left) signal. If you connect the red plug, the sound is R (right) signal.

Просмотр записи на экране телевизора

Подсоедините Вашу видеокамеру к Вашему телевизору или КВМ с помощью соединительного кабеля аудио/видео, который прилагается к Вашей видеокамере для просмотра воспроизводимого изображения на экране телевизора. Вы можете оперировать кнопками управления воспроизведением таким же способом, как при управлении воспроизводимым изображением на экране ЖКД. При управлении воспроизводимым изображением на экране телевизора рекомендуется подключить питание к Вашей видеокамере от электрической сети с помощью адаптера переменного тока (стр. 16). См. инструкцию по эксплуатации Вашего телевизора или КВМ.

Откройте гнездовую крышку. Подсоедините Вашу видеокамеру к телевизору с помощью соединительного кабеля аудио/видео. Затем, установите переключатель TV/VCR на Вашем телевизоре в положение VCR.

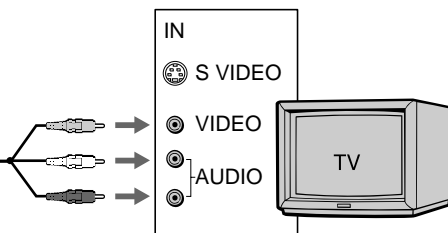

Если Ваш телевизор уже подсоединен к КВМ

Подсоедините Вашу видеокамеру к входному гнезду LINE IN на КВМ с помощью соединительного кабеля аудио/видео, который прилагается к Вашей видеокамере. Установите селектор входного сигнала на КВМ в положение LINE.

Если Ваш телевизор или КВМ монофонического типа

Подсоедините желтый штекер соединительного кабеля аудио/видео к входному гнезду видеосигнала, а белый или красный штекер к входному гнезду аудиосигнала на КВМ или телевизоре. Если Вы подсоедините белый штекер, то Вы получите сигнал канала L (левого). А если Вы подсоедините красный штекер, то Вы получите сигнал канала R (правого).

Viewing the recording on TV

If your TV/VCR has a 21-pin connector (EUROCONNECTOR)

Use the 21-pin adaptor supplied with your camcorder.

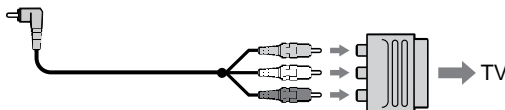

If your TV or VCR has an S video jack
Connect using an S video cable (not supplied) to obtain high-quality pictures. With this connection, you do not need to connect the yellow (video) plug of the A/V connecting cable. Connect the S video cable (not supplied) to the S video jacks on both your camcorder and the TV or the VCR.

This connection produces higher quality DV format pictures.

To display the screen indicators on TV
Set DISPLAY to V-OUT/LCD in the menu settings (p. 78).
Then press DISPLAY/TOUCH PANEL on your camcorder. To turn off the screen indicators, press DISPLAY/TOUCH PANEL on your camcorder again.

Просмотр записи на экране телевизора

Если в Вашем телевизоре/КВМ имеется 21-штырьковый разъем (EUROCONNECTOR)

Используйте 21-штырьковый адаптер, прилагаемый к Вашей видеокамере.

Если в Вашем телевизоре или КВМ имеется гнездо S видео.

Выполните соединение с помощью кабеля S видео (не прилагается) для получения высококачественного изображения. При данном соединении Вам не нужно подсоединять желтый штекер (видео) соединительного кабеля аудио/видео. Подсоедините кабель S видео (не прилагается) к гнездам S видео на Вашей видеокамере и Вашем телевизоре или КВМ. Это подсоединение позволяет получить высококачественное изображение формата DV.

Для отображения индикаторов на экране телевизора

Установите DISPLAY на V-OUT/LCD в установках меню (стр. 78).
Затем нажмите DISPLAY/TOUCH PANEL на Вашей видеокамере. для выключения экранных индикаторов нажмите DISPLAY/TOUCH PANEL на Вашей видеокамере снова.

Photo recording

You can record a still picture like a photograph. This mode is useful when you want to record a picture such as a photograph or when you print a picture using a video printer (not supplied).

You can record about 510 pictures in the SP mode and about 765 pictures in the LP mode on a 60-minute tape.

Besides the operation described here, your camcorder can record still pictures on "Memory Stick"s (p. 99). (DCR-PC3E only)

(1) Set the POWER switch to CAMERA.

(2) In the standby mode, keep pressing PHOTO lightly until a still picture appears. The CAPTURE indicator appears. Recording does not start yet.

To change the still picture, release PHOTO, select a still picture again, and then press and hold PHOTO lightly.

(3) Press PHOTO deeper.

The still picture in the viewfinder or on the LCD screen is recorded for about seven seconds. The sound during those seven seconds is also recorded.

The still image is displayed in the viewfinder or on the LCD screen until recording is completed.

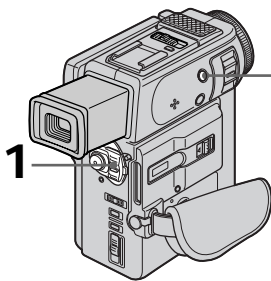

Фотосъемка

Вы можете записывать неподвижное изображение подобно фотографии.

Данный режим полезен, если Вы хотите записывать изображение в виде фотоснимка или же при выполнении отпечатков с помощью видеопринтера (не прилагается).

Вы можете записать около 510 изображений в режиме SP и около 765 изображений в режиме LP на 60-минутной ленте.

Кроме приведенной выше операции, Ваша видеокамера может выполнить запись неподвижных изображений на "Memory Stick" (стр. 99). (Только модель DCR-PC3E)

(1) Установите переключатель POWER в положение CAMERA.

(2) В режиме ожидания держите слегка нажатой кнопку PHOTO до тех пор, пока не появится неподвижное изображение. Появится индикатор CAPTURE. Запись пока еще не началась.

Для изменения неподвижного изображения отпустите кнопку PHOTO, выберите неподвижное изображение снова, а затем нажмите и держите слегка нажатой кнопку PHOTO.

(3) Нажмите кнопку PHOTO сильнее.

Неподвижное изображение в видоискателе или на экране ЖКД будет записываться около семи секунд. В течение этих семи секунд будет записываться и звук.

Неподвижное изображение будет отображаться в видоискателе или на экране ЖКД до тех пор, пока не будет завершена запись.

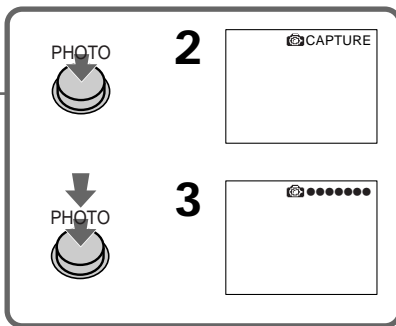

Photo recording

Notes

- During photo recording, you cannot change the mode or setting.
- During photo recording, you cannot turn your camcorder off or press the PHOTO button.
- When recording a still picture, do not shake your camcorder. The picture may fluctuate.
- The photo recording function does not work:
 - while the fader function is set or in use
 - while the digital effect function is set or in use

To use the photo recording function using the Remote Commander

Press PHOTO on the Remote Commander. Your camcorder records a picture on the LCD screen or in the viewfinder immediately.

To use the photo recording function during normal CAMERA recording

Press PHOTO deeper. The still picture is then recorded for about seven seconds and your camcorder returns to the standby mode. You cannot select another still picture.

If you record a moving subject with photo recording function

When you play back the still picture on other equipment, the picture may fluctuate.

When shooting in the dark

Attach the video flash (not supplied) to the accessory shoe.

Фотосъемка

Примечания

- Во время фотосъемки Вы не можете изменять режим или установку.
- Во время фотосъемки Вы не можете выключать Вашу видеокамеру или нажимать кнопку PHOTO.
- При записи неподвижного изображения не трясите Вашу видеокамеру. Изображение может быть неустойчивым.
- Функция фотосъемки не работает:
 - в то время, когда установлена или используется функция фейдера.
 - в то время, когда установлена или используется функция цифровых эффектов

Для использования функции фотосъемки с помощью пульта дистанционного управления

Нажмите кнопку PHOTO на пульте дистанционного управления. Ваша видеокамера тотчас же запишет изображения на экране ЖКД или в видеодискете.

Для использования функции фотосъемки во время обычной записи CAMERA

Нажмите кнопку PHOTO посильнее. Неподвижное изображение будет записываться около семи секунд, а затем видеокамера вернется в режим ожидания. Вы не сможете при этом выбрать другое неподвижное изображение.

Если вы выполняете запись движущегося объекта с помощью функции фотосъемки

При воспроизведении неподвижного изображения на другой аппаратуре изображение может быть неустойчивым.

При съемке в темном месте

Прикрепите видеовспышку (не прилагается) к гнезду для установки вспомогательного оборудования.

Photo recording

Printing the still picture

You can print a still picture by using the video printer (not supplied). Connect the video printer using the A/V connecting cable supplied with your camcorder.

Connect it to the AUDIO/VIDEO jack and connect the yellow plug of the cable to the video input of the video printer. Refer to the operating instructions of the video printer as well.

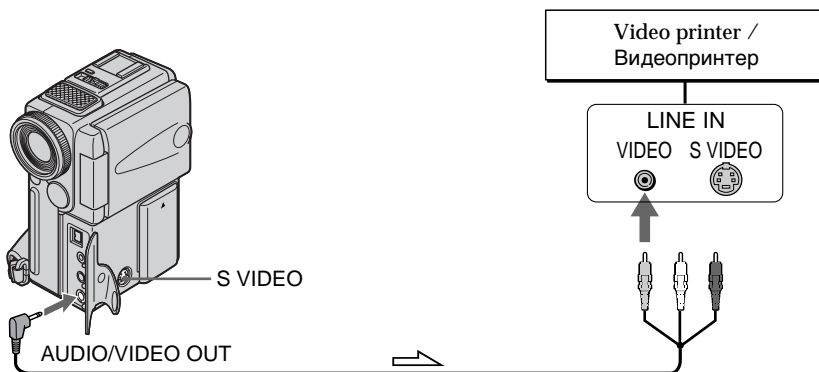

If the video printer is equipped with S video input

Use the S video connecting cable (not supplied). Connect it to the S VIDEO jack and the S video input of the video printer.

Фотосъемка

Печатание неподвижного изображения

Вы можете выполнить печатание неподвижного изображения с помощью видеопринтера (не прилагается). Подсоедините видеопринтер с помощью соединительного кабеля аудио/видео, который прилагается к Вашей видеокамере. Подсоедините его к гнезду AUDIO/VIDEO и подсоедините желтый штекер кабеля к входному гнезду видеосигнала на видеопринтере. Воспользуйтесь также инструкцией по эксплуатации видеопринтера.

Если в видеопринтере имеется входное гнездо S видео

Используйте соединительный кабель S видео (не прилагается). Подсоедините его к гнезду S VIDEO и ко входному гнезду S видео на видеопринтере.

Using the wide mode

You can record a 16:9 wide picture to watch on the 16:9 wide-screen TV (16:9WIDE).

Black bands appear on the screen during recording in 16:9WIDE mode [a]. The picture during playing back on a normal TV [b] or a wide -screen TV [c] are compressed in the widthwise direction. If you set the screen mode of the wide-screen TV to the full mode, you can watch pictures of normal images [d].

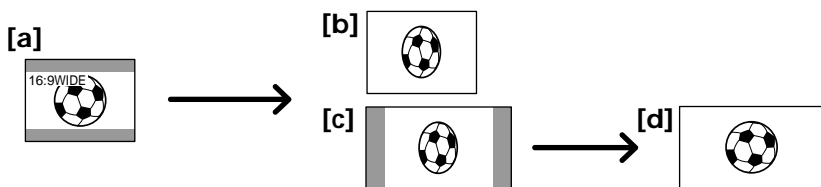

(1) In the standby mode, press FN to display PAGE1 (p. 18).

(2) Press MENU, then set 16:9WIDE to ON in  in the menu settings (p. 78).

Использование широкоэкрannого режима

Вы можете записывать широкоформатное изображение 16:9 для просмотра на широкоэкрannом телевизоре формата 16:9 (16:9WIDE).

Во время записи в режиме 16:9WIDE на экране появятся черные полосы [a]. Изображение во время воспроизведения на обычном телевизоре [b] или на широкоэкрannом телевизоре [c] будет сжато по ширине. Если Вы установите экранный режим широко экранного телевизора в полноэкранный режим, Вы сможете наблюдать изображения нормального размера [d].

(1) В режиме готовности нажмите кнопку FN для отображения PAGE1 (стр. 18).

(2) Нажмите кнопку меню, а затем установите 16:9WIDE на ON в  в установках меню (стр. 78).

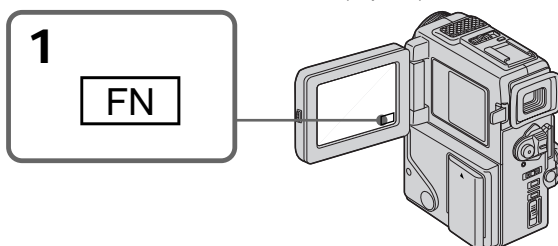

To return to FN

Press EXIT.

To cancel the wide mode

Set 16:9WIDE to OFF in the menu settings.

In the wide mode

You cannot select the old movie function with DIG EFFT and the bounce function with FADER.

During recording

You cannot select or cancel the wide mode. When you cancel the wide mode, set your camcorder to the standby mode and then set 16:9WIDE to OFF.

Для возврата в положение FN

Нажмите кнопку EXIT.

Для отмены широкоэкрannого режима

Установите команду 16:9WIDE в положение OFF в установках меню.

В широкоэкрannом режиме

Вы не можете выбрать функцию старинного кино с помощью функции DIG EFFT и функцию перескакивания с помощью функции FADER.

Во время записи

Вы не можете изменить или отменить широкоэкранный режим. Если Вы отмените широкоэкранный режим, установите Вашу видеокамеру в режим ожидания, а затем установите режим 16:9WIDE в положение OFF.

Using the fader function

You can fade in or out to give your recording a professional appearance.

Использование функции фейдера

Вы можете выполнять плавное введение и выведение изображения, чтобы придать Вашей съемке профессиональный вид.

[a] STBY REC

NORMAL FADER



M.FADER (mosaic) / (мозаика)



BOUNCE* (Fade in only) / (только плавное введение изображения)



OVERLAP (Fade in only) / (только плавное введение изображения)



[b] STBY REC

MONOTONE

When fading in, the picture gradually changes from black-and-white to colour.

When fading out the picture gradually changes from colour to black-and-white.

* You cannot use this function when D ZOOM is set to ON in the menu settings.

MONOTONE

При введении изображение будет постепенно изменяться от черно-белого до цветного.

При выведении изображение будет постепенно изменяться от цветного до черно-белого.

* Вы не можете использовать эту функцию, если команда D ZOOM установлена в положение ON в установках меню.

Using the fader function

- (1) When fading in [a]
In the standby mode, press FN to display PAGE1 (p. 18).
When fading out [b]
In the recording mode, press FN to display PAGE1 (p. 18).
- (2) Press FADER. The screen to select the fader mode appears.
- (3) Select a desired fader mode.
- (4) Press \rightarrow OK to return to PAGE1/PAGE2, and press EXIT to return to FN.
- (5) Press START/STOP. After the fade in/out is carried out, your camcorder automatically returns to the normal mode.

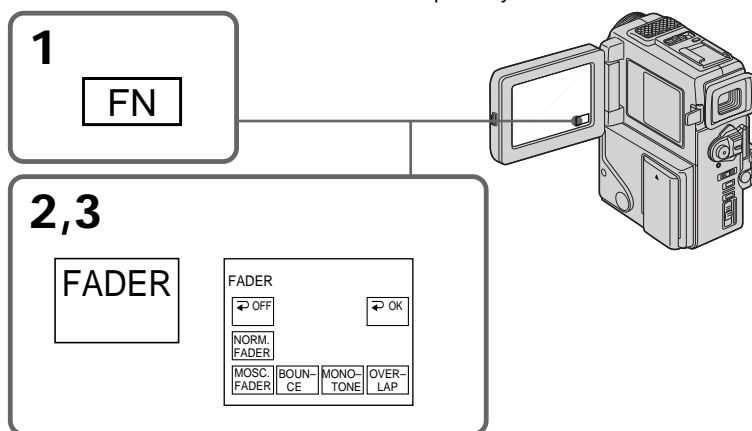

To cancel the fader function

After the fade in/out is carried out : Your camcorder automatically returns to the normal mode.

Before the fade in/out is carried out : Before pressing START/STOP, press \rightarrow OFF to return to PAGE1/PAGE2, and press EXIT to return to FN.

Использование функции фейдера

- (1) При введении изображения [a]
В режиме готовности нажмите кнопку FN для отображения PAGE1 (стр. 18).
При выведении изображения [b]
В режиме записи нажмите кнопку FN для отображения PAGE1 (стр. 18).
- (2) Нажмите кнопку FADER. Появится экран выбора режима фейдера.
- (3) Выберите желаемый режим фейдера.
- (4) Нажмите \rightarrow OK для возврата к PAGE1/PAGE 2, и нажмите кнопку EXIT для возврата в положение FN.
- (5) Нажмите кнопку START/STOP. После выполнения введения/выведения изображения ваша видеокамера автоматически вернется к нормальному режиму.

Для отмены функции фейдера

После того, как выполнено введение/выведение изображения: Ваша видеокамера автоматически вернется в обычный режим.
Перед выполнением введения/выведения изображения: Перед нажатием START/STOP нажмите \rightarrow OFF для возврата к PAGE1/PAGE 2, и нажмите кнопку EXIT для возврата в положение FN.

Using the fader function

Note

You cannot use the following functions while using the fader function. Also, you cannot use the fader function while using the following functions.

- Digital effect
- Low lux mode of PROGRAM AE (Overlap function only)
- NightShot +Slow shutter
- Photo recording

When the OVERLAP indicator appears

Your camcorder automatically stores the image recorded on a tape. As the image is being stored, the OVERLAP indicator flashes fast, and the playback picture is displayed. At this stage, the picture may not be recorded clearly, depending on the tape condition.

When START/STOP MODE is set to \perp or 5SEC

You cannot use the fader function.

While using the bounce function, you cannot use the following functions:

- Exposure
- Focus
- Zoom
- Picture effect

Note on the bounce function

The BOUNCE indicator does not appear in the following mode or functions:

- D ZOOM is set to ON in the menu settings
- Wide mode
- Picture effect
- PROGRAM AE

Использование функции фейдера

Примечание

Вы не можете использовать следующие функции во время использования функции фейдера. Также, Вы не можете использовать функцию фейдера во время использования следующих функций.

- Цифровой эффект
- Режим низкой освещенности PROGRAM AE (только функция наложения)
- Ночная съемка +медленный затвор
- Фотосъемка

Если появится индикатор OVERLAP

Ваша видеокамера автоматически сохранит изображение на ленте. Во время сохранения изображения индикатор OVERLAP будет быстро мигать и будет отображаться воспроизводимое изображение.

На этом этапе изображение может быть записано нечетко в зависимости от от состояния ленты.

Если команда START/STOP MODE установлена в положение \perp или 5SEC

Вы не можете использовать функцию фейдера.

Во время использования функции перескакивания Вы не можете использовать следующие функции:

- Экспозиция
- Фокусировка
- Трансфокация
- Эффект изображения

Примечание по функции перескакивания

Индикатор BOUNCE не появляется в следующих режимах или при использовании следующих функций:

- Команда D ZOOM установлена в положение ON в установках меню
- Широкоэкранный режим
- Эффект изображения
- PROGRAM AE

Using special effects – Picture effect

You can digitally process images to obtain special effects like those in films or on the TV.

NEG. ART [a] : The colour and brightness of the picture is reversed.

SEPIA : The picture is sepia.

B&W : The picture is monochrome (black-and-white).

SOLARIZE [b] : The light intensity is clearer, and the picture looks like an illustration.

PASTEL [c] : The contrast of the picture is emphasized, and the picture looks like an animated cartoon.

MOSAIC [d] : The picture is mosaic.

[a]



[b]



[c]



[d]



(1) In the standby/recording mode, press FN to display PAGE1 (p. 18).

(2) Press MENU, then select P EFFECT in  in the menu settings to select a desired picture effect mode (p. 78).

(1) В режиме готовности нажмите кнопку FN для отображения PAGE1 (стр. 18).

(2) Нажмите кнопку MENU, а затем выберите P EFFECT в  в установках меню для выбора желаемого режима эффекта изображения (стр. 78).

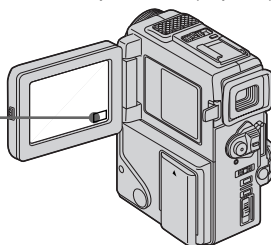

To return to FN

Press EXIT.

To turn the picture effect function off

Select OFF in P EFFECT in the menu settings.

While using the picture effect function

You cannot select the old movie mode with DIG EFFT.

When you turn the power off

Your camcorder automatically returns to the normal mode.

If you select the picture effect mode in the recording mode

Pictures processed by the picture effect function will be recorded.

Использование специальных эффектов – Эффект изображения

Вы можете выполнять обработку изображения цифровым методом для получения специальных эффектов, как в кинофильмах или на экранах телевизоров.

NEG. ART [a] : Цвет и яркость изображения будут негативными.

SEPIA : Изображение будет в цвете сепии.

B&W : Изображение будет монохроматическим (черно-белым).

SOLARIZE [b] : Яркость света будет усиленной, а изображение будет выглядеть как иллюстрация.

PASTEL [c] : Подчеркивается контрастность изображения, которому придается мультипликационный вид.

MOSAIC [d] : Изображение будет мозаическим.

Для возврата в положение FN

Нажмите кнопку EXIT.

Для выключения функции эффекта изображения

Выберите OFF в установках меню P EFFECT.

При использовании функции эффекта изображения

Вы не можете выбрать режим старинного кино с помощью функции DIG EFFT.

Если Вы выключите питание

Ваша видеокамера автоматически вернется в обычный режим.

Если Вы выберете режим эффекта изображения в режиме записи

Изображения, видеоизмененные с помощью функции эффектов изображения, будут записаны.

Using special effects – Digital effect

You can add special effects to recorded pictures using the various digital functions. The sound is recorded normally.

STILL

You can record a still picture so that it is superimposed on a moving picture.

FLASH (FLASH MOTION)

You can record still pictures successively at constant intervals.

LUMI. (LUMINANCEKEY)

You can swap a brighter area in a still picture with a moving picture.

TRAIL

You can record the picture so that an incidental image like a trail is left.

SLOW SHTR (SLOW SHUTTER)

You can slow down the shutter speed. The slow shutter mode is good for recording dark pictures more brightly.

OLD MOVIE

You can add an old movie type atmosphere to pictures. Your camcorder automatically sets the wide mode to ON and picture effect to SEPIA.

Использование специальных эффектов – Цифровой эффект

Вы можете добавлять специальные эффекты к записываемому изображению с помощью разных цифровых функций. Записываемый звук будет обычным.

STILL

Вы можете записывать неподвижное изображение, которое можно налагать на подвижное изображение.

FLASH (FLASH MOTION)

Вы можете записывать неподвижные изображения в последовательности через определенные интервалы.

LUMI. (LUMINANCEKEY)

Вы можете изменять яркие места на неподвижном изображении на подвижные изображения.

TRAIL

Вы можете записывать изображение с эффектом запаздывания.

SLOW SHTR (SLOW SHUTTER)

Вы можете замедлить скорость затвора. Режим медленного затвора является подходящим для записи темных изображений в более ярком свете.

OLD MOVIE

Вы можете привносить атмосферу старинного кино в изображения. Ваша видеокамера будет автоматически устанавливать широкоэкранный режим в положение ON и эффект изображения в положение SEPIA.

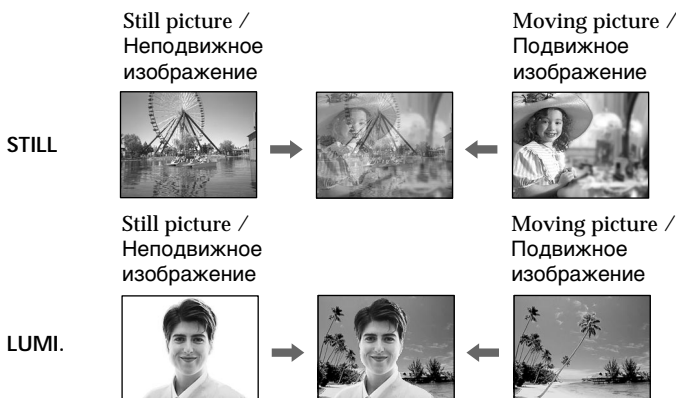

Using special effects - Digital effect

- (1) In the standby mode, press FN to display PAGE1 (p. 18).
- (2) Press DIG EFFT. The screen to select a desired digital effect mode.
- (3) Select a desired digital effect mode.
- (4) Press -/+ to adjust the effect.

Items to adjust

STILL	The rate of the still picture you want to superimpose on the moving picture
FLASH	The interval of flash motion
LUMI.	The colour scheme of the area in the still picture which is to be swapped with a moving picture
TRAIL	The vanishing time of the incidental image
SLOW SHTR	Shutter speed. The larger the shutter speed number, the slower the shutter speed.

- (5) Press ↵ OK to return to PAGE1/PAGE2.

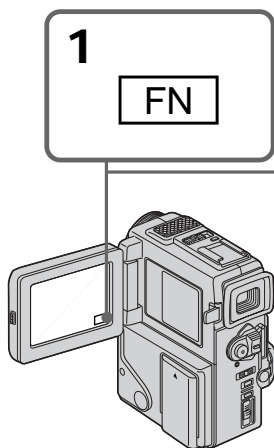

2~4

DIG
EFFT

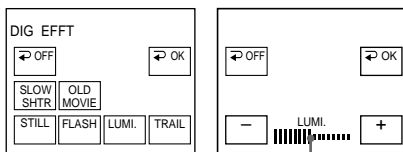

The bar appears when setting following digital effect modes : STILL, FLASH, LUMI., TRAIL. /

Полоса появляется при установке следующих режимов цифрового эффекта: STILL, FLASH, LUMI., TRAIL.

To return to FN

Press EXIT.

To cancel the digital effect

Press ↵ OFF to return to PAGE1/PAGE2.

Использование специальных эффектов – Цифровой эффект

- (1) В режиме готовности нажмите кнопку FN для отображения PAGE1 (стр. 18).
- (2) Нажмите DIG EFFT. Появится экран для выбора желаемого режима цифрового эффекта.
- (3) Выберите желаемый режим цифрового эффекта.
- (4) Нажмите -/+ для регулировки эффекта.

Пункты для регулировки

STILL	Интенсивность неподвижного изображения, которое Вы хотите наложить на подвижное изображение
FLASH	Интервал прерывистого движения
LUMI.	Цветовая гамма участка на неподвижном изображении, который будет заменен на подвижное изображение
TRAIL	Время исчезания побочного изображения
SLOW SHTR	Скорость затвора. Чем больше величина скорости затвора, тем медленнее скорость затвора

- (5) Нажмите кнопку ↵ OK для возврата в положение PAGE1/PAGE2.

Для возврата в положение FN

Нажмите кнопку EXIT.

Для отмены цифрового эффекта

Нажмите ↵ OFF для возврата к PAGE1/PAGE2.

Using special effects – Digital effect

Notes

- The following functions do not work during digital effect:
 - Fader
 - Low lux mode of PROGRAM AE
 - Photo recording
 - NightShot +Slow shutter
- The following function does not work in the slow shutter mode:
 - PROGRAM AE
- The following functions do not work in the old movie mode:
 - Wide mode
 - Picture effect
 - PROGRAM AE

When you turn the power off

The digital effect will be automatically canceled.

When recording in the slow shutter mode

Auto focus may not be effective. Focus manually using a tripod.

Shutter speed

Shutter speed number	Shutter speed
SLOW SHTR 1	1/25
SLOW SHTR 2	1/12
SLOW SHTR 3	1/6
SLOW SHTR 4	1/3

Использование специальных эффектов – Цифровой эффект

Примечания

- Следующие функции не работают при использовании цифрового эффекта:
 - Фейдер
 - Режим низкой освещенности PROGRAM AE
 - Фотосъемка
 - Ночной съемка +медленный затвор
- Следующая функция не работает в режиме медленного затвора:
 - PROGRAM AE
- Следующие функции не работают в режиме старинного кино:
 - Широкоэкранный режим
 - Эффект изображения
 - PROGRAM AE

При выключении питания

Цифровой эффект будет автоматически отменен.

При записи в режиме медленного затвора

Автоматическая фокусировка может быть не эффективной. Выполните фокусировку вручную, используя треногу.

Скорость затвора

Величина скорости затвора	Скорость затвора
SLOW SHTR 1	1/25
SLOW SHTR 2	1/12
SLOW SHTR 3	1/6
SLOW SHTR 4	1/3

Adjusting the white balance manually

You can manually adjust and set the white balance. This adjustment makes white subjects look white and allows more natural colour balance. Normally white balance is automatically adjusted.

- (1) In the standby/recording mode, press FN to display PAGE1 (p. 18).
- (2) Select WHT BAL in  in the menu settings to select a desired white balance mode (p. 78).

 (IN DOOR) :

- Lighting condition changes quickly
- Too bright place such as photography studios
- Under sodium lamps or mercury lamps

 (OUT DOOR) :

- Recording a sunset/sunrise, just after sunset, just before sunrise, neon signs, or fireworks
- Under a colour matching fluorescent lamp

HOLD : Recording a single-coloured subject or background

Регулировка баланса белого вручную

Вы можете отрегулировать и установить вручную баланс белого. Эта регулировка позволяет придать белым объектам истинно белый цвет и позволяет добиться более естественного цветового баланса. Обычно баланс белого регулируется автоматически.

- (1) В режиме готовности/записи нажмите кнопку FN для отображения PAGE1 (стр. 18).
- (2) Выберите WHT BAL в  в установках меню для выбора желаемого режима баланса белого (стр. 78).

 (IN DOOR):

- Условия освещения быстро изменяются
- В слишком ярком месте, как например, в фотостудии
- Под натриевыми или ртутными лампами

 (OUT DOOR):

- Запись заката/захода солнца, сразу после захода, непосредственно перед рассветом, неоновых реклам или феерверков
- При освещении, соответствующем лампам дневного света

HOLD : Запись одноцветного объекта или фона.

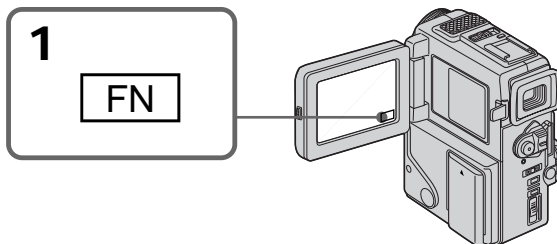

To return to FN

Press EXIT.

To return to the automatic white balance mode

Set WHT BAL to AUTO in the menu settings (p. 78).

Для возврата в положение FN

Нажмите кнопку EXIT.

Для возвращения к автоматическому режиму баланса белого

Установите команду WHT BAL в положение AUTO в установках меню (стр. 78).

Adjusting the white balance manually

If the picture is being taken in a studio lit by TV lighting

We recommend that you record in the  indoor mode.

When you record under fluorescent lighting

Use the automatic white balance or hold mode.

Your camcorder may not adjust the white balance correctly in the  indoor mode.

In the automatic white balance mode

Point your camcorder at white subject for about 10 seconds after setting the POWER switch to CAMERA to get better adjustment when:

- You detach the battery for replacement.
- You bring your camcorder from indoors to outdoors and vice versa.

In the hold white balance mode

Set the white balance to AUTO and reset to HOLD after few seconds when:

- You change the PROGRAM AE mode.
- You bring your camcorder from indoors to outdoors and vice versa.

Регулировка баланса белого вручную

В случае фотографирования изображения в студии при телевизионном освещении

Рекомендуется использовать для записи в режиме  “в помещении”.

В случае записи при освещении лампами дневного света

Используйте автоматический режим баланса белого или режим блокировки.

Ваша видеокамера может не отрегулировать надлежащим образом баланс белого в режиме  “в помещении”.

В автоматическом режиме баланса белого

Наведите видеокамеру на белый объект приблизительно на 10 секунд после установки выключателя POWER в положение CAMERA для получения лучшей регулировки, когда:

- Вы отсоединяете батарейный блок для замены.
- Вы вынесли Вашу видеокамеру из помещения на улицу и наоборот.

В режиме блокировки баланса белого

Установите баланс белого в положение AUTO и снова установите в положение HOLD через несколько секунд, когда:

- Вы изменяете режим PROGRAM AE
- Вы вынесли Вашу видеокамеру из помещения на улицу и наоборот.

Using the PROGRAM AE function

You can select PROGRAM AE (Auto Exposure) mode to suit your specific shooting requirements.

Spotlight mode

This mode prevents people's faces, for example, from appearing excessively white when shooting subjects lit by strong light at weddings or in the theater.

Soft portrait mode

This mode brings out the subject while creating a soft background for subjects such as people or flowers.

Sports lesson mode

This mode minimizes shake on fast-moving subjects such as in tennis or golf.

Beach & ski mode

This mode prevents people's faces from appearing dark in strong light or reflected light, such as at a beach in midsummer or on a ski slope.

Sunset & moon mode

This mode allows you to maintain atmosphere when you are recording sunsets, general night views, fireworks displays and neon signs.

Landscape mode

This mode is for when you are recording distant subjects such as mountains and prevents your camcorder from focusing on glass or metal mesh in windows when you are recording a subject behind glass or a screen.

Low lux mode

This mode makes subjects brighter in insufficient light.



Использование функции PROGRAM AE

Вы можете выбрать режим PROGRAM AE (автоматическая экспозиция) в соответствии со специфическими требованиями к съемке.

Режим прожекторного освещения

Данный режим предотвращает, к примеру, лица людей от появления в чрезмерно белом свете при выполнении съемки людей, освещенных сильным светом на свадебных церемониях или в театре.

Мягкий портретный режим

Этот режим позволяет выделить объект на фоне мягкого фона, и подходит для съемки, например, людей или цветов, обеспечивая точное воспроизведением телесного цвета.

Режим спортивных состязаний

Этот режим позволяет минимизировать дрожание при съемке быстро движущихся предметов, например, при игре в теннис или гольф.

Пляжный и лыжный режим

Этот режим предотвращает появление темных лиц людей в зоне сильного света или отраженного света, например, на пляже в разгар лета или на снежном склоне.

Режим захода солнца и луны

Этот режим позволяет в точности отражать обстановку при съемке заходов солнца, общих ночных видов, фейерверков и неоновых реклам.

Ландшафтный режим

Этот режим позволяет выполнять съемку отдаленных объектов, таких как горы, например, и предотвращает фокусировку видеокамеры на стекло или металлическую решетку на окнах, когда Вы выполняете запись объектов позади стекла или решетки.

Режим низкой освещенности

Этот режим делает объекты ярче при недостаточном освещении.

Using the PROGRAM AE function

- (1) In the standby mode, press FN to display PAGE1 (p. 18).
- (2) Press MENU, then select a desired PROGRAM AE mode in  in the menu settings (p. 78).

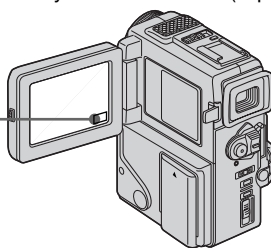

To return to FN

Press EXIT.

To turn the PROGRAM AE function off

Select AUTO in PROGRAM AE in the menu settings.

Notes

- In the spotlight, sports lesson and beach & ski modes, you cannot take close-ups. This is because your camcorder is set to focus only on subjects in the middle to far distance.
- In the sunset & moon and landscape modes, your camcorder is set to focus only on distant subjects.
- The following functions do not work in the PROGRAM AE mode:
 - Slow shutter
 - Old movie
 - Bounce
- The following functions do not work in the low lux mode:
 - Digital effect
 - Overlap
- If you press PROGRAM AE when using the NightShot function, the PROGRAM AE indicator flashes and the PROGRAM AE function does not work.

While WHT BAL is set to AUTO in the menu settings

The white balance is adjusted even if the PROGRAM AE function is selected.

Even if the PROGRAM AE function is selected You can adjust the exposure.

If you are recording under a discharge tube such as a fluorescent lamp, sodium lamp or mercury lamp

Flickering or changes in colour may occur in the following modes. If this happens, turn the PROGRAM AE function off.

- Soft portrait mode
- Sports lesson mode

Использование функции PROGRAM AE

- (1) В режиме готовности/записи нажмите кнопку FN для отображения PAGE1 (стр. 18).
- (2) Нажмите меню, а затем выберите желаемый режим PROGRAM AE в  в установках меню (стр. 78).

Для возврата в положение FN

Нажмите кнопку EXIT.

Для выключения функции PROGRAM AE

Выберите AUTO в PROGRAM AE в установках меню.

Примечания

- В режимах прожекторного освещения, спортивных состязаний, а также в пляжном и лыжном режиме Вы можете выполнять съемку крупным планом. Это объясняется тем, что Ваша видеокамера настроена для фокусировки только на объекты, находящиеся на среднем и дальнем расстояниях.
- В режиме захода солнца и луны, а также в ландшафтном режиме Ваша видеокамера настроена на фокусировку только на дальние объекты.
- Следующие функции не работают в режиме PROGRAM AE:
 - Медленный затвор
 - Старинное кино
 - Перескакивание
- Следующие функции не работают в режиме низкой освещенности:
 - Цифровой эффект
 - Наложение изображения
- Если Вы нажмете кнопку PROGRAM AE во время использования функции ночной съемки, начнет мигать индикатор PROGRAM AE, и функция PROGRAM AE не будет работать.

Если команда WHT BAL установлена в положение AUTO в установках меню
Баланс белого будет отрегулирован, даже если выбрана функция PROGRAM AE

Если выбрана функция PROGRAM AE
Вы можете выбрать экспозицию.

Если Вы выполняете запись при использовании газоразрядной лампы, натриевой лампы или ртутной лампы
В следующих режимах может возникнуть мерцание или неустойчивые процессы. Если это произойдет, выключите функцию PROGRAM AE.

- Мягкий портретный режим
- Режим спортивных состязаний

Adjusting the exposure manually

You can manually adjust and set the exposure. Adjust the exposure manually in the following cases:

- The subject is backlit
- Bright subject and dark background
- To record dark pictures (e.g. night scenes) faithfully

- (1) In the standby/recording/memory camera (DCR-PC3E only) mode, press FN to display PAGE1 (p. 18).
- (2) Press EXPOSURE. The screen to adjust exposure appears.
- (3) Press MANUAL, then adjust exposure using -/+.
- : to dim
+ : to brighten
- (4) Press \Rightarrow OK to return to PAGE1/PAGE2.

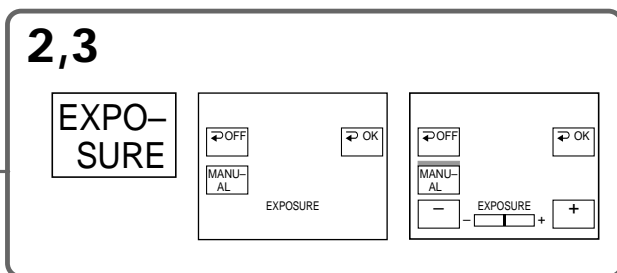
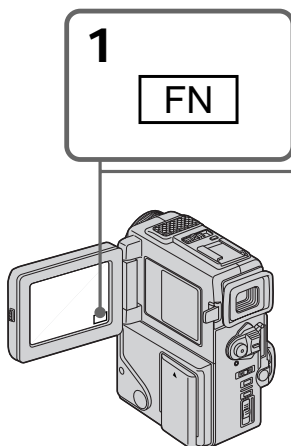

To return to FN

Press EXIT.

To return to the automatic exposure mode

Press \Rightarrow OFF to return to PAGE1/PAGE2.

Note

When you adjust the exposure manually, the backlight function does not work.

If you change the PROGRAM AE mode or slide NIGHTSHOT to ON

Your camcorder automatically returns to the automatic exposure mode.

Регулировка экспозиции вручную

Вы можете отрегулировать и установить экспозицию вручную.

Отрегулируйте экспозицию вручную в следующих случаях:

- Объект на фоне задней подсветки
- Яркий объект на темном фоне
- Для записи темных изображений (например, ночных сцен) с большой достоверностью

- (1) В режиме готовности/памяти камеры/записи (только модель DCR-PC3E) нажмите кнопку FN и выберите PAGE1 (стр. 18).
- (2) Нажмите EXPOSURE. Появится экран для регулировки экспозиции.
- (3) Нажмите MANUAL, а затем отрегулируйте экспозицию с использованием -/+.
-: темнее
+: ярче
- (4) Нажмите \Rightarrow OK для возврата к PAGE1/PAGE2.

Для возврата в положение FN

Нажмите кнопку EXIT.

Для возврата в режим автоматической экспозиции

Нажмите \Rightarrow OFF для возврата к PAGE1/PAGE2.

Примечание

При выполнении регулировки вручную функция задней подсветки не работает.

Если Вы измените режим PROGRAM AE или передвинете переключатель NIGHTSHOT в положение ON

Ваша видеокамера автоматически вернется в режим автоматической экспозиции.

Focusing manually

You can gain better results by manually adjusting the focus in the following cases:



- The autofocus mode is not effective when shooting
 - subjects through glass coated with water droplets
 - horizontal stripes
 - subjects with little contrast with backgrounds such as walls and sky
- When you want to change the focus from a subject in the foreground to a subject in the background
- Shooting a stationary subject when using a tripod

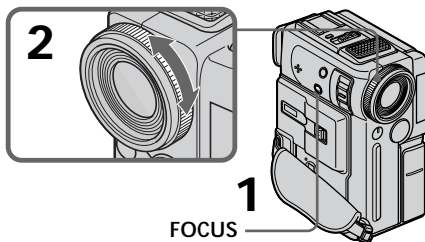

- (1) Press FOCUS lightly in the standby/recording mode. The  indicator appears on the LCD screen or in the viewfinder.
- (2) Turn the focus ring to sharpen focus.



To return to the autofocus mode

Press FOCUS lightly to turn off ,  or  indicator.

To record distant subjects

When you press FOCUS down to INFINITY. The lens focuses on and  indicator appears. When you release FOCUS, your camcorder returns to the manual focus mode. Use this mode when your camcorder focuses on near objects even though you are trying to shoot a distant object.



Фокусировка вручную

Вы можете получить лучшие результаты путем регулировки вручную в следующих случаях:

- Режим автоматической фокусировки является неэффективным при выполнении съемки
 - объектов через покрытое каплями стекло
 - горизонтальных полос
 - объектов с малой контрастностью на таком фоне, как стена или небо
- Если Вы хотите выполнить изменение фокусировки с объекта на переднем плане на объект на заднем плане
- При выполнении съемки стационарных объектов с использованием треноги

- (1) Слегка нажмите FOCUS в режиме готовности/записи. Индикатор  появится на экране ЖКД или видеодискателя.
- (2) Поверните кольцо фокусировки для получения четкой фокусировки.

Для возвращения в режим автоматической фокусировки

Слегка нажмите FOCUS для выключения индикатора , , или .

Для съемки удаленных объектов

Если Вы нажмете вниз кнопку FOCUS в положение INFINITY. Объектив выполнит фокусировку, и появится индикатор . Если Вы отпустите кнопку FOCUS, Ваша видеокамера вернется в режим ручной фокусировки. Используйте этот режим, если Ваша видеокамера выполняет фокусировку на ближние объекты, даже если Вы пытаетесь выполнить съемку отдаленного объекта.

Focusing manually

Not to make subjects out of focus when using zoom function

Focus after focusing at the “T” (telephoto) position. It will be harder to focus on when using digital zoom function.



Shooting in relatively dark places or shooting fast-moving subjects in relatively bright places

Shoot at the “W” (wide-angle) position after focusing at the “T” (telephoto) position.

When you shoot close to the subject

Focus at the end of the “W” (wide-angle) position.

 changes as follows:

-  when recording a distant subject.
-  when the subject is too close to focus on.

Фокусировка вручную

Для того, чтобы объекты не вышли из зоны фокуса при использовании функции вариообъектива

Выполняйте фокусировку только после фокусировки в положение “Т” (телефото). При использовании функции цифрового вариообъектива выполнять фокусировку будет труднее.



Съемка в относительно темных местах или съемка быстро движущихся объектов в относительно ярких местах

Выполняйте съемку в положении “W” (широкоугольное) после фокусировки в положении “Т” (телефото).

Если Вы выполняете съемку вблизи объекта

Выполните фокусировку в конце положения “W” (широкоугольное).

 **изменяется следующим образом:**

-  при записи удаленного объекта.
-  если объект находится слишком близко, чтобы выполнить фокусировку на него.

Playing back a tape with picture effects

During playback, you can process a scene using the picture effect functions: NEG.ART, SEPIA, B&W and SOLARIZE.

- (1) In the playback mode or the playback pause mode, press FN to display PAGE1 (p. 18).
- (2) Press MENU, then select P EFFECT in  in the menu settings to select a desired picture effect mode (p. 78).
Refer to 44 page for details of each picture effect function.

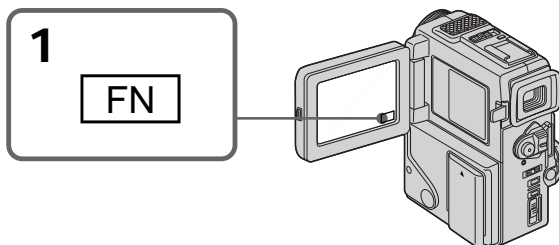

To return to FN

Press EXIT.

To cancel the picture effect function

Set P EFFECT to OFF in the menu settings.

Notes

- You cannot process externally input scenes using the picture effect function.
- To record pictures that you have processed using the picture effect function, record the pictures on the VCR using your camcorder as a player.

Pictures processed by the picture effect function

Pictures processed by the picture effect function are not output through the  DV OUT jack.

When you set the POWER switch to OFF or stop playing back

The picture effect function is automatically canceled.

Воспроизведение ленты с эффектами изображения

Во время воспроизведения, Вы можете видеоизменять изображение с помощью функций: NEG.ART, SEPIA, B&W и SOLARIZE.

- (1) В режиме воспроизведения или в режиме паузы воспроизведения нажмите кнопку FN для отображения PAGE1 (стр. 18).
- (2) Нажмите кнопку меню, а затем выберите P EFFECT в  в установках меню для выбора желаемого режима эффекта изображения (стр. 78).
См. стр. 44 для получения подробностей относительно каждой функции эффекта изображения.

Для возврата в положение FN

Нажмите кнопку EXIT.

Для отмены функции эффектов изображения

Установите команду P EFFECT в положение OFF в установках меню.

Примечания

- Вы не можете видеоизменять введенные из внешнего источника изображения с помощью функции эффектов изображения.
- Для записи изображений, которые Вы видеоизменили с помощью функции эффектов изображения, запишите изображения на КВМ, используя Вашу видеокамеру в качестве плейера.

Изображения, видеоизмененные с помощью функции эффектов изображения

Изображения, видеоизмененные с помощью функции эффектов изображения, не передаются через выходное гнездо  DV OUT.

Если Вы установили переключатель POWER в положение OFF или остановили воспроизведение

Функция эффектов изображения будет автоматически отменена.

Playing back a tape with digital effects

During playback, you can process a scene using the digital effect functions: STILL, FLASH, LUMI, and TRAIL.

- (1) In the playback mode or the playback pause mode, press FN and select PAGE2 (p. 18).
- (2) Press DIG EFFT. The screen to select a desired digital effect mode appears.
- (3) Select a desired digital effect mode. In the STILL or LUMI mode, the picture where you select the mode is stored in memory as a still picture.
- (4) Press $-/+$ to adjust the effect. Refer to page 45 for details.
- (5) Press \rightarrow OK to return to PAGE1/PAGE2.

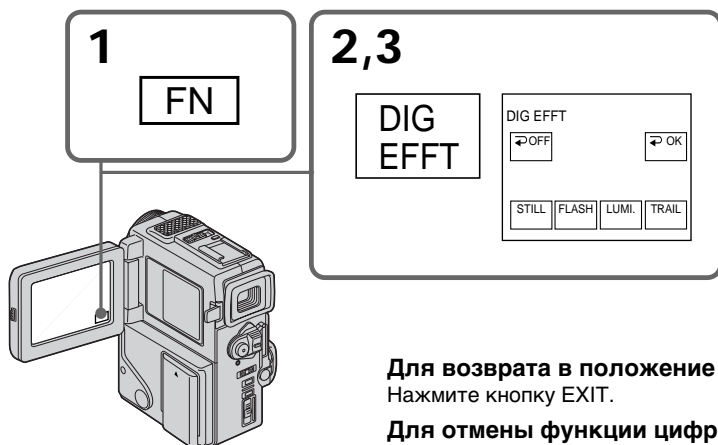

To return to FN

Press EXIT.

To cancel the digital effect function

Press \rightarrow OFF to return to PAGE1/PAGE2.

Notes

- You cannot process externally input scenes using the digital effect function.
- To record pictures that you have processed using the digital effect, record the pictures on the VCR using your camcorder as a player.

Pictures processed by the digital effect function

Pictures processed by the digital effect function are not output through the \square DV OUT jack.

When you set the POWER switch to OFF or stop playing back

The digital effect function is automatically canceled.

Воспроизведение ленты с цифровыми эффектами

Во время воспроизведения, Вы можете видоизменять изображение с помощью функций: STILL, FLASH, LUMI, и TRAIL.

- (1) В режиме готовности/записи нажмите кнопку FN для отображения PAGE2 (стр. 18).
- (2) Нажмите DIG EFFT. Появится экран для выбора желаемого режима цифрового эффекта.
- (3) Выберите желаемый режим цифрового эффекта. В режиме STILL или LUMI изображение в том месте, где Вы выбрали режим запоминается в памяти в качестве неподвижного изображения.
- (4) Нажмите $-/+$ для регулировки эффекта. См. стр. 45 для узнавания подробностей.
- (5) Нажмите \rightarrow OK для возврата к PAGE1/PAGE2.

Для возврата в положение FN

Нажмите кнопку EXIT.

Для отмены функции цифровых эффектов

Нажмите \rightarrow OFF для возврата к PAGE1/PAGE2.

Примечания

- Вы не можете видоизменять введенные из внешнего источника изображения с помощью функции цифровых эффектов.
- Для записи изображений, которые Вы видоизменили с помощью функции эффектов изображения, запишите изображения на KVM, используя Вашу видеокамеру в качестве плеера.

Изображения, видоизмененные с помощью функции цифровых эффектов

Изображения, видоизмененные с помощью функции эффектов изображения, не передаются через выходное гнездо \square DV OUT.

Если Вы установили переключатель POWER в положение OFF или остановили воспроизведение

Функция цифровых эффектов будет автоматически отменена.

Quickly locating a scene using the zero set memory function

Your camcorder goes forward or backward to automatically stop at a desired scene having a tape counter value of "0:00:00". You can do this with the Remote Commander.

Use this function, for example, to view a desired scene later on during playback.

- (1) In the playback mode, press DISPLAY if the counter is not on the LCD screen or in the viewfinder.
- (2) Press ZERO SET MEMORY at the point you want to locate later. The tape counter shows "0:00:00" and the ZERO SET MEMORY indicator flashes.
- (3) Press ■ when you want to stop playback.
- (4) Press ◀◀ to rewind the tape to the tape counter's zero point. The tape stops automatically when the tape counter reaches approximately zero. The ZERO SET MEMORY indicator disappears and the time code appears.
- (5) Press ▶▶. Playback starts.

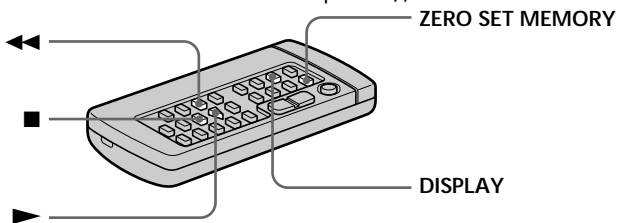

Notes

- When you press ZERO SET MEMORY before rewinding the tape, the zero set memory function will be canceled.
- There may be a discrepancy of several seconds from the time code.
- The zero set memory function may not work when there is a blank portion between pictures on a tape.
- The ZERO SET MEMORY indicator disappears when you press FN.

ZERO SET MEMORY functions also in the recording standby mode

When you insert a scene in the middle of a recorded tape, press ZERO SET MEMORY at the point you want to end the insertion. Rewind the tape to the insert start point, and start recording. Recording stops automatically at the tape counter zero point. Your camcorder returns to the standby mode.

Быстрое отыскание эпизода с помощью функции памяти нулевой отметки

Ваша видеокамера выполняет продвижение вперед или назад с автоматической остановкой в нужном эпизоде, где показание счетчика ленты равно "0:00:00". Вы можете выполнять это с помощью пульта дистанционного управления.

Используйте эту функцию, например, для просмотра нужного эпизода позже во время воспроизведения.

- (1) В режиме воспроизведения нажмите кнопку DISPLAY если счетчик не отображается на экране ЖКД или в видеодискателе.
- (2) Нажмите кнопку ZERO SET MEMORY в месте, которое Вы захотите найти позже. Показание счетчика станет равным "0:00:00", и начнет мигать индикатор ZERO SET MEMORY.
- (3) Нажмите кнопку ■, если Вы захотите нажать остановить воспроизведение.
- (4) Нажмите кнопку ◀◀ для ускоренной перемотки ленты назад к нулевой точке счетчика ленты. Лента остановится автоматически, если счетчик достигнет нулевой отметки. Индикатор ZERO SET MEMORY исчезнет, и появится код времени.
- (5) Нажмите кнопку ▶▶. Начнется воспроизведение.

Примечания

- Если Вы нажмете кнопку ZERO SET MEMORY до начала обратной перемотки ленты, то функция памяти нулевой отметки будет отменена.
- Может быть расхождение в несколько секунд между кодом времени и действительным временем.
- Функция памяти нулевой отметки может не работать в случае, если имеется незаписанный участок между изображениями на ленте.
- Когда Вы нажмете кнопку FN индикатор ZERO SET MEMORY исчезнет.

Функция ZERO SET MEMORY работает также в режиме готовности записи



Если Вы вставите эпизод в середине записанной ленты, нажмите кнопку ZERO SET MEMORY в том месте, где Вы хотите закончить вставку эпизода. Перемотайте ленту к месту начала вставки эпизода и начните запись. Запись остановится автоматически в месте нулевой отметки счетчика. Ваша видеокамера вернется в режим ожидания.

Searching a recording by date – Date search

You can automatically search for the point where the recording date changes and start playback from that point (**Date search**). Use a tape with cassette memory for convenience. Use the Remote Commander for this operation. Use this function to check where recording dates change or to edit the tape at each recording date.

Searching for the date by using cassette memory

You can use this function only when playing back a tape with cassette memory (p. 122).

- (1) Set the POWER switch to PLAYER.
- (2) Press FN to display PAGE1 (p. 18).
- (3) Press MENU, then set CM SEARCH in  to ON in the menu settings (p. 78). Default setting is ON.
- (4) Press SEARCH MODE on the Remote Commander repeatedly, until the date search indicator appears. The indicator changes as follows:
TITLE SEARCH → DATE SEARCH → PHOTO SEARCH → PHOTO SCAN → no indicator
- (5) Press  or  on the Remote Commander to select the date for playback. Your camcorder automatically starts playback at the beginning of the selected date.

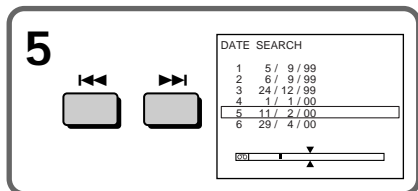
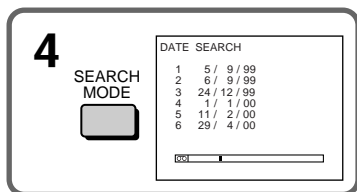

To stop searching



Press  on the Remote Commander.

Поиск записи по дате – Поиск даты

Вы можете выполнять автоматически поиск места, где изменяется дата записи и начинать воспроизведение с этого места (**поиск даты**). Используйте ленту с кассетной памятью для удобства. Для этой операции используйте пульт дистанционного управления. Используйте эту функцию для проверки, где изменяются даты записи, или же для выполнения монтажа ленты в каждом месте записи даты.

Поиск даты с помощью кассетной памяти

Вы можете использовать эту функцию только при воспроизведении ленты с кассетной памятью (стр. 122).

- (1) Установите переключатель POWER в положение PLAYER.
- (2) Нажмите кнопку FN для отображения PAGE1 (стр. 18).
- (3) Нажмите кнопку MENU, а затем установите команду CM SEARCH в  в положение ON в установках меню (стр. 78). Установка по умолчанию соответствует положению ON.
- (4) Нажмите повторно кнопку SEARCH MODE на пульте дистанционного управления до тех пор, пока не появится индикатор поиска даты. Индикатор будет изменяться следующим образом:
TITLE SEARCH → DATE SEARCH → PHOTO SEARCH → PHOTO SCAN → без индикатора
- (5) Нажмите кнопку  или  на пульте дистанционного управления для выбора даты для воспроизведения. Ваша видеокамера автоматически начнет воспроизведение в начале выбранной даты.

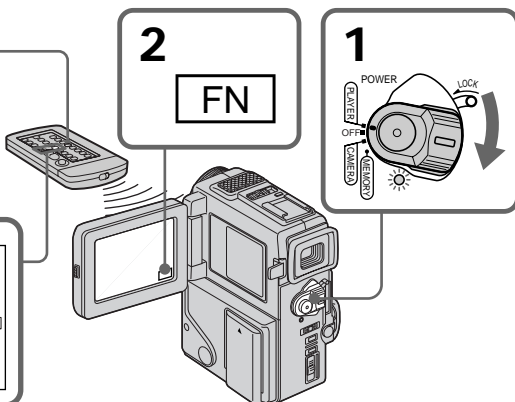





Для остановки поиска

Нажмите кнопку  на пульте дистанционного управления.

Searching a recording by date

Searching for the date without using cassette memory

- (1) Set the POWER switch to PLAYER.
- (2) Press FN to display PAGE1 (p. 18).
- (3) Press MENU, then set CM SEARCH in  to OFF in the menu settings (p. 78). If using a tape without cassette memory, skip this step.
- (4) Press SEARCH MODE on the Remote Commander repeatedly, until the date search indicator appears.
The indicator changes as follows:
TITLE SEARCH → DATE SEARCH → PHOTO SEARCH → PHOTO SCAN → no indicator
- (5) Press  on the Remote Commander to search for the previous date or press  on the Remote Commander to search for the next date. Your camcorder automatically starts playback at the point where the date changes. Each time you press  or , your camcorder searches for the previous or next date.



To stop searching

Press  on the Remote Commander or on your camcorder.

Note

If one day's recording is less than two minutes, your camcorder may not accurately find the point where the recording date changes.

In the mark

- The bar in the  mark indicates the present point on the tape.
- The  mark in the  indicates the actual point you are trying to search.

If a tape has a blank portion between recorded portions





The date search function may not work correctly.

Cassette memory

The tape cassette memory can hold six recording date data.

Поиск записи по дате – Поиск даты

Поиск записи по дате без использования кассетной памяти

- (1) Установите переключатель POWER в положение PLAYER.
- (2) Нажмите кнопку FN для отображения PAGE1 (стр. 18).
- (3) Установите команду CM SEARCH в  в положение OFF в установках меню (стр. 78). При использовании ленты без кассетной памяти пропустите этот пункт.
- (4) Нажимайте повторно кнопку SEARCH MODE на пульте дистанционного управления до тех пор, пока не появится индикатор поиска даты.
Индикатор будет изменяться следующим образом:
TITLE SEARCH → DATE SEARCH → PHOTO SEARCH → PHOTO SCAN → без индикатора
- (5) Нажмите кнопку  на пульте дистанционного управления для поиска предыдущей даты или же нажимайте кнопку  для поиска следующей даты. Ваше видеокамера автоматически начнет воспроизведение в месте, где изменяется дата. Всякий раз при нажатии кнопки  или  Ваша видеокамера выполняет поиск предыдущей или следующей даты.



Для остановки поиска

Нажмите кнопку  на пульте дистанционного управления или на Вашей видеокамере.

Примечание

Если продолжительность записи одного дня менее двух минут, Ваша видеокамера может не точно найти место, где изменяется дата.

В индикаторе

- Полоса в индикаторе  указывает текущее место на ленте.
- Знак  в  указывает фактическую точку, которую Вы пытаетесь найти.

Если на записанной ленте имеются незаписанные участки

Функция поиска даты может работать неправильно.



Кассетная память

Кассетная память на ленте позволяет вместить до шести дат записи.

Searching the boundaries of recorded tape by title - Title search

CM only

If you use a tape with cassette memory, you can search for the boundaries of recorded tape by title (Title search). Use the Remote Commander for this operation.

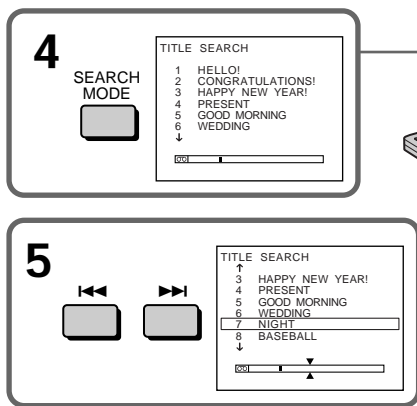

- (1) Set the POWER switch to PLAYER.
- (2) Press FN to display PAGE1 (p. 18).
- (3) Press MENU, then set CM SEARCH in  to ON in the menu settings (p. 78). Default setting is ON.
- (4) Press SEARCH MODE on the Remote Commander repeatedly, until the title search indicator appears. The indicator changes as follows: TITLE SEARCH → DATE SEARCH → PHOTO SEARCH → PHOTO SCAN → no indicator
- (5) Press  or  on the Remote Commander to select the title for playback. Your camcorder automatically starts playback of the scene having the title that you selected.



Поиск границ записи на ленте по титру - Поиск титра

CM only

Если Вы используете ленту с кассетной памятью, Вы можете выполнять поиск границ записи на ленте по титру (поиск титра). Используйте пульт дистанционного управления для этой операции.

- (1) Установите переключатель POWER в положение PLAYER.
- (2) Нажмите кнопку FN для отображения PAGE1 (стр. 18).
- (3) Нажмите меню, а затем установите команду CM SEARCH в  в положение ON в установках меню (стр. 78). Установка по умолчанию соответствует положению ON.
- (4) Нажимайте повторно кнопку SEARCH MODE на пульте дистанционного управления до тех пор, пока не появится индикатор поиска титра. Индикатор будет изменяться следующим образом: TITLE SEARCH → DATE SEARCH → PHOTO SEARCH → PHOTO SCAN → нет индикатора
- (5) Нажмите кнопку  или  на пульте дистанционного управления для выбора титра для воспроизведения. Ваша видеокамера автоматически начнет воспроизведение эпизода с выбранным Вами титром.

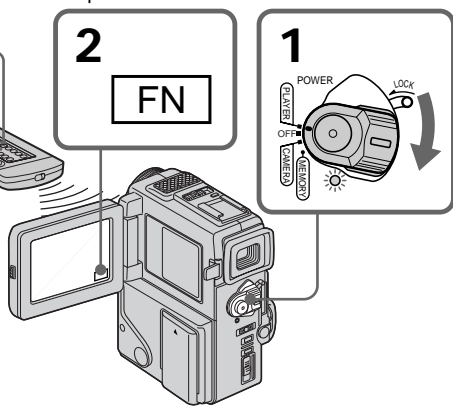



To stop searching

Press  on the Remote Commander.

If you use a tape without cassette memory You cannot superimpose or search a title.

In the  mark

- The bar in the  mark indicates the present point on the tape.
- The  mark in the  indicates the actual point you are trying to search.

If a tape has a blank portion between recorded portions

The title search function may not work correctly.

To superimpose a title

See page 71.



Для остановки поиска

Нажмите кнопку  на пульте дистанционного управления.

Если Вы используете ленту с кассетной памятью

Вы не можете выполнять наложение или поиск титра.

В индикаторе 

- Полоса в  указывает точку на ленте на настоящий момент.
- Знак  в  указывает фактическую точку, которую Вы пытаетесь найти.

Если на ленте имеется незаписанный участок между записанными частями

Функция поиска титра может не работать надлежащим образом.

Для наложения титра

См. стр. 71.



Searching for a photo – Photo search/ Photo scan

You can search for a still picture you have recorded on a mini DV tape (photo search). You can also search for still pictures one after another and display each picture for five seconds automatically regardless of cassette memory (photo scan). Use the Remote Commander for these operations.

Use this function to check or edit still pictures.

Searching for a photo by using cassette memory

You can use this function only when playing back a tape with cassette memory (p. 122).

- (1) Set the POWER switch to PLAYER.
- (2) Press FN to display PAGE1 (p. 18).
- (3) Press MENU, then set CM SEARCH in  to ON in the menu settings (p. 78). Default setting is ON.
- (4) Press SEARCH MODE on the Remote Commander repeatedly, until the photo search indicator appears. The indicator changes as follows:
TITLE SEARCH → DATE SEARCH → PHOTO SEARCH → PHOTO SCAN → no indicator
- (5) Press  or  on the Remote Commander to select the date for playback. Your camcorder automatically starts playback of the photo having the date that you selected.

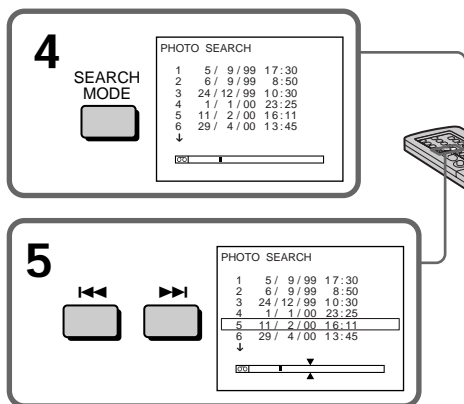

To stop searching

Press  on the Remote Commander.



Поиск фото – Фотопоиск/ Фотосканирование

Вы можете выполнять поиск неподвижного изображения, записанного на ленте mini DV (фотопоиск).

Вы также можете выполнять поиск неподвижных изображений одного за другим и отображать каждое изображение пять секунд автоматически независимо от кассетной памяти (фотосканирование). Используйте пульт дистанционного управления для этих операций. Используйте эту функцию для проверки или монтажа неподвижных изображений.

Поиск фото с помощью кассетной памяти

Вы можете использовать эту функцию только при воспроизведении ленты с кассетной памятью (стр. 122).

- (1) Установите переключатель POWER в положение PLAYER.
- (2) Нажмите кнопку FN для отображения PAGE1 (стр. 18).
- (3) Нажмите MENU, а затем установите команду CM SEARCH в  в положение ON в установках меню (стр. 78). Установка по умолчанию соответствует положению ON.
- (4) Нажимайте повторно кнопку SEARCH MODE на пульте дистанционного управления до тех пор, пока не появится индикатор поиска фото. Индикатор будет изменяться следующим образом:
TITLE SEARCH → DATE SEARCH → PHOTO SEARCH → PHOTO SCAN → без индикатора
- (5) Нажмите кнопку  или  на пульте дистанционного управления для выбора даты для воспроизведения. Ваша видеокамера автоматически начнет воспроизведение в начале выбранной даты.

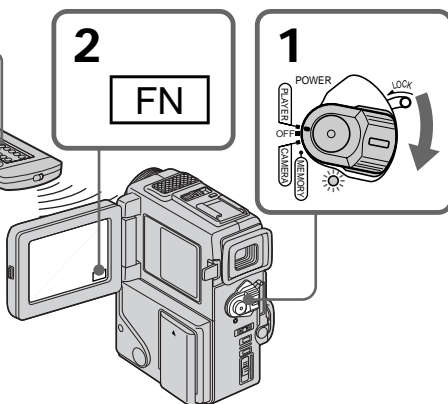



Для остановки поиска

Нажмите кнопку  на пульте дистанционного управления.

Searching for a photo – Photo search/Photo scan

In the  mark

- The bar in the  mark indicates the present point on the tape.
- The  mark in the  indicates the actual point you are trying to search.





If a tape has a blank portion between recorded portions

The photo search function may not work correctly.

The number of data to search displayed on the LCD screen

Up to 12 data can be displayed to search on the LCD screen. Use photo scan function to search the one among more than 12 photos.

Searching for a photo without using cassette memory



- (1) Set the POWER switch to PLAYER.
- (2) Press FN to display PAGE1 (p. 18).
- (3) Press MENU, then set CM SEARCH in  to OFF in the menu settings (p. 78).
- (4) Press SEARCH MODE on the Remote Commander repeatedly, until the photo search indicator appears.
The indicator changes as follows:
TITLE SEARCH → DATE SEARCH → PHOTO SEARCH → PHOTO SCAN → no indicator
- (5) Press  or  on the Remote Commander to select the photo for playback. Each time you press  or , your camcorder searches for the previous or next photo. Your camcorder automatically starts playback of the photo.

To stop searching

Press  on the Remote Commander or on your camcorder.

Поиск фото – Фотопоиск/ Фотосканирование

В индикаторе 

- Полоса в  указывает точку на ленте на настоящий момент.
- Знак  в  указывает фактическую точку, которую Вы пытаетесь найти.





Если на ленте имеется незаписанный участок между записанными частями

Функция фотопоиска может не работать надлежащим образом.

Номер данных для поиска отображается на экране ЖКД

До 12 данных может быть отображено на экране ЖКД. Используйте функцию фотосканирования для поиска одного из более чем 12 фото.

Поиск фото без использования кассетной памяти

- (1) Установите переключатель POWER в положение PLAYER.
- (2) Нажмите кнопку FN для отображения PAGE1 (стр. 18).
- (3) Нажмите меню, а затем установите команду CM SEARCH в  в положение OFF в установках меню (стр. 78).
- (4) Нажимайте повторно кнопку SEARCH MODE на пульте дистанционного управления до тех пор, пока не появится индикатор фотопоиска.
Индикатор будет изменяться следующим образом:
TITLE SEARCH → DATE SEARCH → PHOTO SEARCH → PHOTO SCAN → нет индикатора
- (5) Нажмите кнопку  или  на пульте дистанционного управления для выбора фото для воспроизведения. Всякий раз при нажатии кнопки  или  Ваша видеокамера выполняет поиск предыдущего или следующего фото. Ваша видеокамера автоматически начнет воспроизведение фото.

Для остановки поиска

Нажмите кнопку  на пульте дистанционного управления или на Вашей видеокамере.

Searching for a photo – Photo search/Photo scan

Scanning photo

- (1) Set the POWER switch to PLAYER.
- (2) Press SEARCH MODE on the Remote Commander repeatedly, until the photo scan indicator appears.
The indicator changes as follows:
TITLE SEARCH → DATE SEARCH → PHOTO SEARCH → PHOTO SCAN → no indicator
- (3) Press ◀◀ or ▶▶ on the Remote Commander.
Each photo is played back for about 5 seconds automatically.

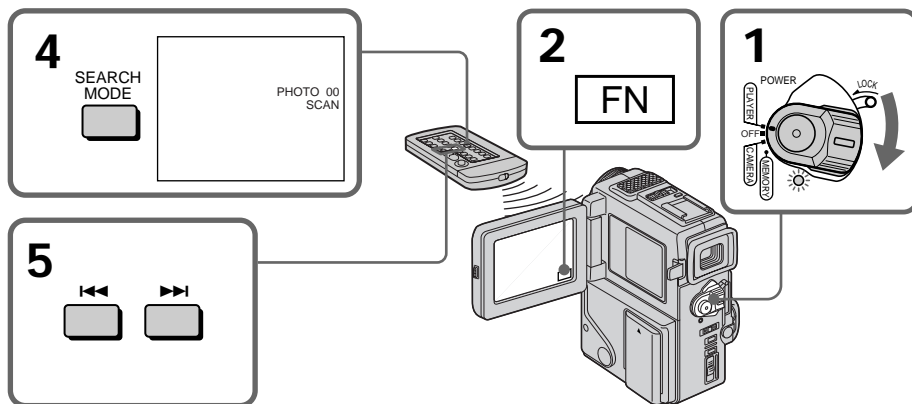

To stop scanning

Press ■ on the Remote Commander or on the camcorder.

Поиск фото – Фотопоиск/ Фотосканирование

Сканирование фото

- (1) Установите переключатель POWER в положение PLAYER.
- (2) Нажимайте повторно кнопку SEARCH MODE на пульте дистанционного управления до тех пор, пока не появится индикатор фотосканирования. Индикатор будет изменяться следующим образом:
TITLE SEARCH → DATE SEARCH → PHOTO SEARCH → PHOTO SCAN → нет индикатора
- (3) Нажмите кнопку ◀◀ или ▶▶ на пульте дистанционного управления. Каждое фото будет автоматически отображаться примерно 5 секунд.

Для остановки сканирования

Нажмите кнопку ■ на пульте дистанционного управления или на Вашей видеокамере.

Dubbing a tape

Using the A/V connecting cable

Connect your camcorder to the VCR using the A/V connecting cable supplied with your camcorder.

Set the input selector on the VCR to LINE, if available.

- (1) Insert a blank tape (or a tape you want to record over) into the VCR, and insert the recorded tape into your camcorder.
- (2) Set the POWER switch to PLAYER.
- (3) Play back the recorded tape on your camcorder.
- (4) Start recording on the VCR.

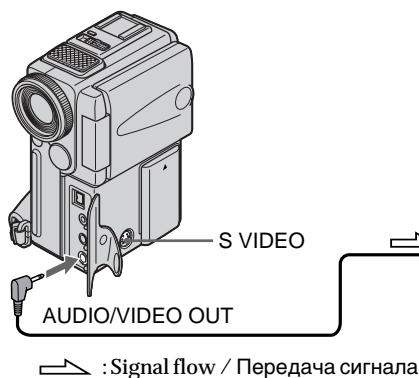

When you have finished dubbing a tape

Press **■** on both your camcorder and the VCR.

When you dub a tape

Turn off indicators displayed on the LCD screen by pressing following buttons. Otherwise, those indicators will be also recorded.

On your camcorder:

DISPLAY/TOUCH PANEL

On the remote commander:

DISPLAY, DATA CODE, SEARCH

You can edit on VCRs that support the following systems

8 8 mm, **Hi8** Hi8, **D** Digital8, **VHS** VHS, **S-VHS** S-VHS, **VHS-C** VHS-C, **S-VHS-C** S-VHS-C, **B** Betamax, **mini DV** mini DV or **DV** DV

If your VCR is a monaural type

Connect the yellow plug of the A/V connecting cable to the video input jack and the white or the red plug to the audio input jack on the VCR or the TV. When the white plug is connected, the left channel audio is output, and the red plug is connected, the right channel audio is output.

Перезапись ленты

Использование соединительного кабеля аудио/видео

Подсоедините Вашу видеокамеру к КВМ с помощью соединительного кабеля аудио/видео, который прилагается к Вашей видеокамере. Установите селекторный переключатель входного сигнала на КВМ в положение LINE, если таковое имеется.

- (1) Вставьте незаписанную ленту (или ленту, на которую Вы хотите выполнить запись) в КВМ и вставьте записанную ленту в Вашу видеокамеру.
- (2) Установите переключатель POWER в положение PLAYER.
- (3) Начните воспроизведение записанной ленты на Вашей видеокамере.
- (4) Начните запись на Вашем КВМ.

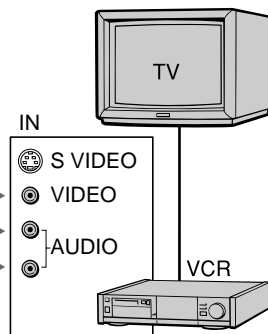

Если Вы закончили перезапись ленты

Нажмите кнопку **■** как на видеокамере, так и на КВМ.

Во время перезаписи ленты

Выключите индикаторы, отображаемые на экране ЖКД, путем нажатия следующих кнопок. В противном случае эти индикаторы также будут записаны.

На Вашей видеокамере:

DISPLAY/TOUCH PANEL

На пульте дистанционного управления:

DISPLAY, DATA CODE, SEARCH

Вы можете выполнять монтаж на КВМ, которые поддерживают следующие системы

8 8 мм, **Hi8** Hi8, **D** Digital8, **VHS** VHS, **S-VHS** S-VHS, **VHS-C** VHS-C, **S-VHS-C** S-VHS-C, **B** Betamax, мини DV **mini DV** или DV **DV**

Если Ваш КВМ монофонического типа

Подсоедините желтый штекер соединительного кабеля аудио/видео к входному гнезду видеосигнала, а белый или красный штекер к входному гнезду аудиосигнала на КВМ или телевизоре. Если подсоединен белый штекер, то звук будет раздаваться с левого канала, а если подсоединен красный штекер, то звук будет раздаваться с правого канала.

Dubbing a tape

Connect using an S video cable (not supplied) to obtain high-quality pictures

With this connection, you do not need to connect the yellow (video) plug of the A/V connecting cable.

Connect an S video cable (not supplied) to the S video jacks of both your camcorder and the VCR. This connection produces higher quality DV format pictures.

Using the i.LINK cable (DV connecting cable)

Simply connect the VMC-IL4435/2DV/4DV i.LINK cable (DV connecting cable) (not supplied) to DV OUT and to DV IN/OUT of the DV products. With digital-to-digital connection, video and audio signals are transmitted in digital form for high-quality editing. You cannot dub the titles, display indicators or the contents of cassette memory.

- (1) Insert a blank tape (or a tape you want to record over) into the VCR, and insert the recorded tape into your camcorder.
- (2) Set the POWER switch to PLAYER.
- (3) Play back the recorded tape on your camcorder.
- (4) Start recording on the VCR.

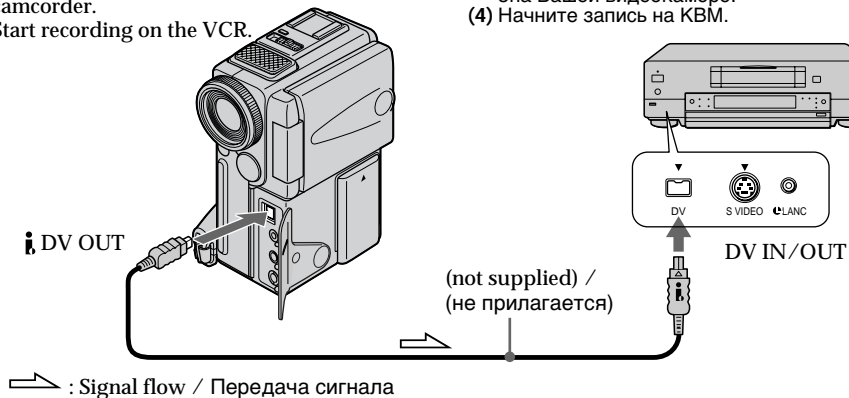

When you have finished dubbing a tape

Press ■ on both your camcorder and the VCR.

You can connect one VCR only using the i.LINK cable (DV connecting cable).

Pictures processed by the digital effect function

Pictures processed by the digital effect function are not output through the DV OUT jack.

Перезапись ленты

Выполните подсоединение с помощью кабеля S видео (не прилагается) для получения высококачественных изображений

При таком подсоединении Вам не нужно подсоединять желтый (видео) штекер соединительного кабеля аудио/видео. Подсоедините кабель S видео (не прилагается) к гнездам S видео на Вашей видеокамере и КВМ. При данном подсоединении Вы сможете получить высококачественные изображения формата DV.

Использование кабеля i.LINK (соединительный кабель DV)

Просто подсоедините кабель VMC-IL4435/2DV/4DV i.LINK (соединительный кабель DV) (не прилагается) к гнезду DV OUT и гнезду DV IN/OUT цифровых видеоизделий. С помощью соединения цифровым кабелем видео- и аудиосигналы передаются в цифровой форме для последующего высококачественного монтажа. Вы не можете перезаписывать титры, индикаторы на дисплее или содержание кассетной памяти.

- (1) Вставьте незаписанную ленту (или ленту, на которую хотите выполнить запись) в КВМ и вставьте записанную ленту в видеокамеру.
- (2) Установите переключатель POWER в положение PLAYER.
- (3) Начните воспроизведение записанной ленты 5на Вашей видеокамере.
- (4) Начните запись на КВМ.

Если Вы закончили перезапись ленты. Нажмите кнопку ■ как на Вашей видеокамере, так и на КВМ.

Вы можете подсоединить один только КВМ с помощью кабеля i.LINK (соединительный кабель DV).

Изображения, обработанные с помощью функции цифрового эффекта

Изображения, обработанные с помощью функции цифрового эффекта, не поступают на выход через гнездо DV OUT.

Dubbing a tape

If you record playback pause picture with the **⏸** DV OUT jack

The recorded picture becomes rough. And when you play back the picture using the other video equipment, the picture may jitter.

To perform a more precise editing (DCR-PC3E only)

Use DV synchro-editing function (p. 66).

Editing partially on a DV tape – DV synchro-editing (DCR-PC3E only)

By simply selecting the scenes to edit, you can duplicate the desired portion on a tape, using other equipment connected with an i.LINK cable (DV connecting cable). The scenes can be selected by frame. You can also use the Remote Commander for this operation. Since your camcorder exchanges digital signals, you can edit with little audio and video deterioration. You cannot duplicate titles, display indicators, or the contents of cassette memory.

The connection is the same as on page 65.

- (1) Insert a recorded tape into your camcorder and insert a blank tape (or a tape you want to record over) into the DV product.
- (2) Connect your camcorder to the DV product with an i.LINK cable (DV connecting cable).
- (3) Set the POWER switch on your camcorder to PLAYER.
- (4) Set the input selector to DV input on the DV product. If the DV product is another DV camcorder, set its POWER switch to VTR.
- (5) Press FN on your camcorder to display PAGE1 (p. 18).
- (6) Press MENU, then select DV EDITING in **⏸** in the menu settings (p. 78).
- (7) Using the video control buttons, locate the point where you want to start editing, then press **▶ II** to set your camcorder in the playback pause mode.
- (8) Press MARK on your camcorder or the Remote Commander to set DV EDITING IN.

Перезапись ленты

изображения через гнездо **Перезапись ленты**, **⏸** DV OUT

Записанное изображение станет грубым. А если Вы будете воспроизводить изображение на вашей видеокамере, то изображение будет подрагивать.

Для выполнения более точного монтажа (Только модель DCR-PC3E)

Используйте функцию синхронного монтажа DV (стр. 66)

Монтаж по частям на ленту DV – Синхронный монтаж DV (Только модель DCR-PC3E)

Выбирая эпизоды для монтажа, Вы можете выполнять перезапись нужных участков на ленту, используя другую аппаратуру, подсоединенную с помощью кабеля i.LINK (соединительный кабель DV). Эпизоды можно выбирать по кадрам. Вы можете также использовать пульт дистанционного управления для выполнения этой операции. Поскольку Ваша видеокамера выполняет обмен цифровых сигналов, Вы можете выполнять монтаж лишь с незначительным ухудшением звука и видеоизображений. Вы не можете перезаписывать титры, индикаторы на дисплее или содержание кассетной памяти.

Данное соединение является таким же, как и на стр. 65.

- (1) Вставьте записанную ленту в вашу видеокамеру и вставьте незаписанную ленту (или ленту, на которой Вы хотите выполнить перезапись) в аппарат DV.
- (2) Подсоедините Вашу видеокамеру к аппарату DV с помощью кабеля i.LINK (соединительный кабель DV).
- (3) Установите переключатель POWER на Вашей видеокамере в положение PLAYER.
- (4) Установите входной селектор в положение входного сигнала DV на аппарате DV. Если аппарат DV является другой видеокамерой DV, установите переключатель POWER в положение VTR.
- (5) Нажмите кнопку FN на Вашей видеокамере для отображения PAGE1 (стр. 18).
- (6) Нажмите кнопку меню, а затем выберите DV EDITING в **⏸** в установках меню. (стр. 78)
- (7) Используя кнопки видеоконтроля, найдите место, где Вы хотите начать монтаж, затем нажмите кнопку **▶ II** для установки Вашей видеокамеры в режим паузы воспроизведения.
- (8) Нажмите кнопку MARK на Вашей видеокамере или на пульте дистанционного управления для установки DV EDITING IN.

Editing partially on a DV tape – DV synchro-editing (DCR-PC3E only)

- Using the video control buttons, locate the point where you want to end editing, then press  to set your camcorder in the playback pause mode.
- Press MARK on your camcorder or the Remote Commander to set DV EDITING OUT. The editing process starts. When the process ends, your camcorder and the DV product automatically set to pause mode.

Монтаж по частям на ленту DV – Синхронный монтаж DV (Только модель DCR-PC3E)

- Используя кнопки видеоконтроля, найдите место, где Вы хотите закончить монтаж, затем нажмите кнопку  для выполнения установки Вашей видеокамеры в режим паузы воспроизведения.
- Нажмите кнопку MARK на Вашей видеокамере или на пульте дистанционного управления для установки DV EDITING OUT. Процесс монтажа начинается. Когда процесс будет закончен, Ваша видеокамера и аппарат DV автоматически переключатся на режим паузы.

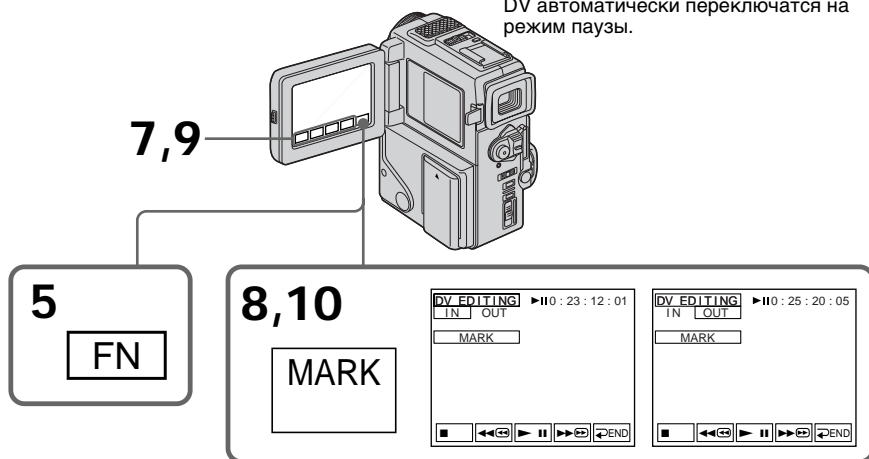

Notes

- If you use other than Sony equipment with the  DV jack, you cannot perform DV synchro-editing.
- If a tape has a blank portion between recorded portions, DV synchro-editing may not work correctly.

Errors in duplicating

If you connect your camcorder to Sony equipment with DV jack, the range of errors is within +/- 5 frames.

The range may become wider in the following conditions.

- The interval between DV EDITING IN and OUT is less than five seconds.
- DV EDITING IN or OUT is set at the beginning of the tape.

If you do not make connections with i.LINK cable (DV connecting cable)

The screen shows NOT READY, and you cannot select DV EDITING.

On a blank portion of the tape

You cannot set DV EDITING IN or OUT.

Примечания

- Если Вы используете аппаратуру с гнездом  DV, не относящуюся к изделиям фирмы Sony, Вы не сможете выполнять синхронный монтаж DV.
- Если на ленте имеется незаписанный участок между записанными частями, синхронный монтаж DV может не работать надлежащим образом.

Ошибки при перезаписи

Если Вы подсоединили Вашу видеокамеру к аппарату Sony с гнездом DV, то диапазон ошибок будет в пределах +/- кадров. Диапазон может быть шире в следующих случаях.

- Интервал между установками DV EDITING IN и OUT менее пяти секунд.
- Установка DV EDITING IN или OUT выполнена в самом начале ленты.

Если Вы не выполняете подсоединений с помощью кабеля i.LINK (соединительный кабель DV)

На экране появится индикация NOT READY, и Вы не сможете выбрать установку DV EDITING.

На незаписанном участке ленты

Вы не можете выполнить установку DV EDITING IN или OUT.

Audio dubbing

You can record an audio sound to add to the original sound on a tape by connecting a microphone. The original sound will not be erased. Use the Remote Commander for this operation.

Connecting the microphone with the MIC jack

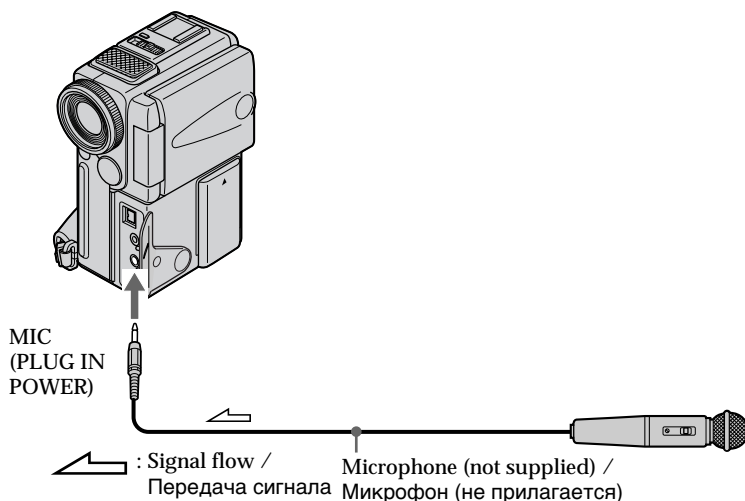

You can check the recorded picture and sound by connecting the AUDIO/VIDEO jack to a TV. The recorded sound is not output from a speaker. Check the sound by using the TV or headphones.

Dubbing with the built-in microphones

No connection is necessary.

Note

The picture is not output from the AUDIO/VIDEO jack. Check the recorded picture on the LCD screen or in the viewfinder, as well as check the recorded sound by using a speaker or headphones.

Аудиоперезапись

Вы можете записывать звук для добавления к оригинальному звуку на ленте путем подсоединения микрофону. Первоначальный звук не будет стерт при этом. Используйте пульт дистанционного управления для этой операции.

Подсоединение микрофона через гнездо MIC

Вы можете проверить записанное изображение и звук, подсоединив гнездо AUDIO/VIDEO к телевизору. Записанный звук не раздается через акустическую систему. Проверьте звук с помощью телевизора или головных телефонов.

Перезапись с помощью встроенного микрофона

Никакие подсоединения не требуются.

Примечание

Сигнал изображения не передается через выходное гнездо AUDIO/VIDEO. Проверьте записанное изображение на экране ЖКД или в видискателе, а также проверьте записанный звук через акустическую систему или головные телефоны.

Audio dubbing

Adding an audio sound on a recorded tape

- (1) Insert your recorded tape into your camcorder.
- (2) Set the POWER switch to PLAYER.
- (3) Locate the recording start point by pressing ► on the Remote Commander. Then press || at the point where you want to start recording to set your camcorder to playback pause mode.
- (4) Press AUDIO DUB on the Remote Commander. The green ● || appears on the LCD screen.
- (5) Press ►|| on your camcorder or || on the Remote Commander and at the same time start playing back the audio you want to record.
The new sound is recorded in stereo 2 (ST2) during playback. During recording new sound, the red ● appears on the LCD screen.
- (6) Press ■ on your camcorder or on the Remote Commander at the point where you want to stop recording.

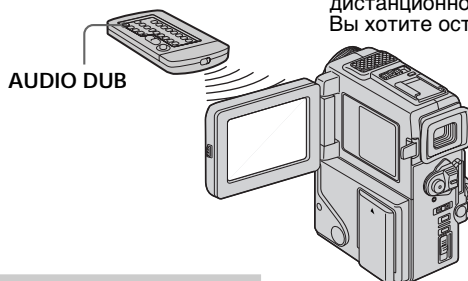

Monitoring the new recorded sound

To play back the sound

Adjust the balance between the original sound (ST1) and the new sound (ST2) by selecting AUDIO MIX in the menu settings (p. 78).

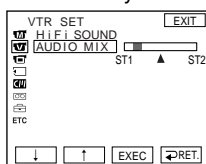

Five minutes after when you disconnect the power source or remove the battery pack, the setting of AUDIO MIX returns to the original sound (ST1) only. The default setting is original sound only.

Аудиоперезапись

Добавление звукового сигнала на записанную ленту

- (1) Вставьте Вашу записанную ленту в Вашу видеокамеру
- (2) Установите переключатель POWER в положение PLAYER.
- (3) Найдите место начала записи, нажимая кнопку ► на пульте дистанционного управления. Затем нажмите кнопку || в месте, где Вы хотите начать запись, для установки Вашей видеокамеры в режим паузы воспроизведения.
- (4) Нажмите кнопку AUDIO DUB на пульте дистанционного управления. Зеленый индикатор ● || появится на экране ЖКД.
- (5) Нажмите кнопку ►|| на Вашей видеокамере или кнопку || на пульте дистанционного управления и одновременно начните воспроизведение звука, который Вы хотите записать. Новый звук будет записываться в стереофоническом режиме 2 (ST2) во время воспроизведения. Во время записи нового звука на экране ЖКД появится красный индикатор ●.
- (6) Нажмите кнопку ■ на пульте дистанционного управления в месте, где Вы хотите остановить запись.

Контроль нового записанного звука

Для воспроизведения звука

Отрегулируйте баланс между первоначальным звуком (ST1) и новым звуком (ST2), выбав команду AUDIO MIX в установках меню (стр. 78).

Через пять минут после отсоединения источника питания или снятия батарейного блока установка AUDIO MIX вернется к первоначальному звуку (ST1). Установка по умолчанию соответствует оригинальному звуку.

Audio dubbing

Notes

- New sound cannot be recorded on a tape already recorded in the 16-bit mode (32 kHz, 44.1 kHz or 48 kHz) (p. 82).
- New sound cannot be recorded on a tape already recorded in the LP mode.
- You cannot add audio with the AUDIO/VIDEO OUT nor  DV OUT jack.

If you make all the connections

The audio input to be recorded will take precedence over others in the following order.

- MIC (PLUG IN POWER) jack
- Built-in microphone

If the A/V connecting cable or i.LINK cable (DV connecting cable) is connected to your camcorder

You cannot add a sound to a recorded tape.

If you set the write-protect tab of the tape to lock

You cannot record on a tape. Slide the write-protect tab to release the write protection.

We recommend that you add new sound on a tape recorded with your camcorder

If you add new sound on a tape recorded with another camcorder (including other DCR-PC2E/PC3E), the sound quality may become worse.

To add new sound more precisely

Press ZERO SET MEMORY at the point where you want to stop recording later in the playback mode.

Carry out steps 3 to 5. Recording automatically stops at the point where ZERO SET MEMORY was pressed.

Аудиоперезапись

Примечания

- Новый звук не может быть записан на ленту, уже записанную в 16-битовом режиме (32 кГц, 44,1 кГц или 48 кГц) (стр. 87).
- Новый звук не может быть записан на ленту, уже записанную в режиме LP.
- Вы не можете выполнить наложение звука, используя гнездо AUDIO/VIDEO OUT или гнездо  DV OUT.

Если Вы сделали все подсоединения

Входной звук для записи будет иметь приоритет над другими звуками в следующей последовательности.

- MIC (PLUG IN POWER)
- Встроенный микрофон

Если к Вашей видеокамере подсоединен соединительный кабель A/V или i.LINK (соединительный кабель DV)

Вы не сможете добавить звук на записанную ленту.

Если вы установите лепесток защиты записи ленты в положение блокировки

Вы не сможете выполнить запись на ленту. Передвиньте лепесток защиты записи для освобождения защиты записи.

Рекомендуется добавлять новый звук на ленту, записанную с помощью Вашей видеокамеры

Если Вы добавите звук на ленту, записанную с помощью другой видеокамеры (включая и другие DCR-PC2E/PC3E), качество звука может быть хуже.

Для более точного добавления нового звука

Нажмите кнопку ZERO SET MEMORY в месте, где Вы хотите запись позже в режиме воспроизведения.

Выполните пункты с 3 по 5. Запись автоматически остановится в месте, где была нажата кнопка ZERO SET MEMORY.

Superimposing a title

CM only

If you use a tape with cassette memory, you can superimpose the title while recording or after recording. When you play back the tape, the title is displayed for five seconds from the point where you superimposed it.

You can select one of eight preset titles and two custom titles (p. 74). You can also select the colour, size and position of titles.



- (1) In the standby/recording/playback/playback pause mode, press FN and select PAGE2 (p. 18).
- (2) Press TITLE. The screen to select a title appears on the LCD screen.
- (3) Select \square with \downarrow/\uparrow , and then press EXEC.
- (4) Press \downarrow/\uparrow to select a desired title, and then press EXEC. The title appears on the LCD screen.
- (5) If necessary, change the colour, size, or position by pressing COLOUR, SIZE, POS \downarrow or POS \uparrow .
- (6) Press TITLE OK.
- (7) Press SAVE TITLE.

In the playback, playback pause or recording mode:

The "TITLE SAVE" indicator appears on the screen for 5 seconds and the title is set.

In the standby mode:

The "TITLE" indicator appears. And when you press START/STOP to start recording, "TITLE SAVE" appears on the screen for 5 seconds and the title is set.

Наложение титра

CM only

Если Вы используете ленту с кассетной памятью, Вы можете выполнять наложение титра во время записи или после записи. Если Вы воспроизводите ленту, титр будет отображаться в течение пяти секунд с того места, где Вы наложили его.

Вы можете выбрать один из восьми предварительно установленных титров и двух собственных титров (стр. 74). Вы можете также выбирать цвет, размер и положение титров.

- (1) В режиме готовности/записи/воспроизведения/паузы воспроизведения нажмите кнопку FN и выберите установку PAGE2 (стр. 18).
- (2) Нажмите кнопку TITLE. Экран для выбора титра появится на экране ЖКД.
- (3) Выберите \square с помощью \downarrow/\uparrow , а затем нажмите EXEC.
- (4) Нажмите \downarrow/\uparrow для выбора желаемого титра, а затем нажмите EXEC. Титр появится на экране ЖКД.
- (5) Если требуется, измените цвет, размер или положение титра с помощью COLOUR, SIZE, POS \downarrow или POS \uparrow .
- (6) Нажмите кнопку TITLE OK.
- (7) Нажмите кнопку SAVE TITLE.

В режиме воспроизведения, паузы воспроизведения или записи:

На экране появится индикатор "TITLE SAVE" на пять секунд, и установка титра будет завершена.

В режиме ожидания:

Появится индикатор "TITLE". А если Вы нажмете кнопку START/STOP для начала записи, на экране появится индикатор "TITLE SAVE" на пять секунд, и установка титра будет завершена.

Editing
Монтаж

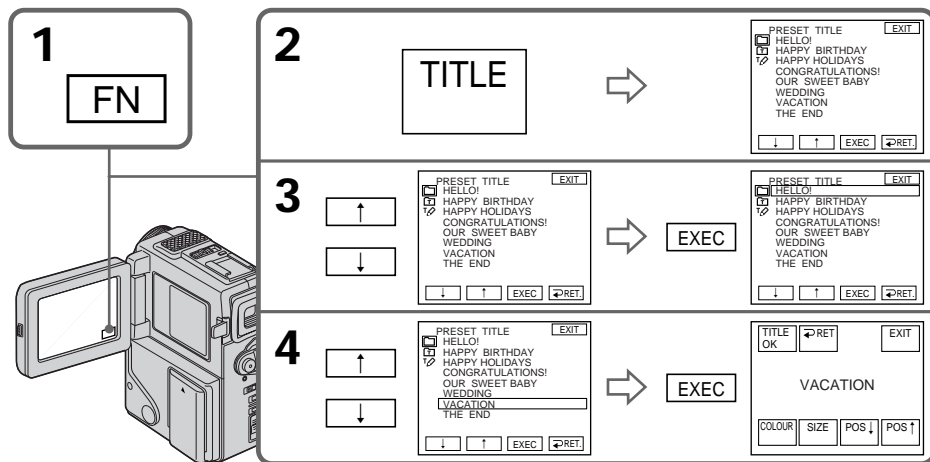

Superimposing a title

If you set the write-protect tab to lock
You cannot superimpose or erase the title. Slide the write-protect tab to release the write protection.

To use the custom title

If you want to use the custom title, select  in step 3.

If the tape has a blank portion

You cannot superimpose a title on the tape.

If the tape has a blank portion in the middle of the recorded parts

The title may not be displayed correctly.

The titles superimposed with your camcorder

- They are displayed by only the DV ^{Mini} DV format video equipment with index titler function.
- The point you superimposed the title may be detected as an index signal when searching a recording with other video equipment.

If the tape has too many index signals

You may not be able to superimpose a title because the memory is full. In this case, delete titles you do not need.

Not to display title

Set TITLE DISP to OFF in the menu settings.

Title setting

- The title colour changes as follows:
WHITE → YELLOW → VIOLET → RED → CYAN → GREEN → BLUE
- The title size changes as follows:
SMALL ↔ LARGE
You cannot input more than 12 characters in LARGE size.
- If you select the title size "SMALL", you have nine choices for the title position.
If you select the title size "LARGE", you have eight choices for the title position.

One cassette can have up to about 20 titles, if one title consists of 5 characters

However, if the cassette memory is full with date, photo and cassette label data, one cassette can have only up to about 11 titles with 5 characters each.

Cassette memory capacity is as follows:

- 6 date data (maximum)
- 12 photo data (maximum)
- 1 cassette label (maximum)

Наложение титра

Если Вы установили лепесток защиты записи в положение блокировки

Вы не сможете наложить или стереть титр. Передвиньте лепесток защиты записи для освобождения защиты записи.

Для использования собственного титра

Если Вы хотите использовать собственный титр, выберите установку  в пункте 3.

Если на ленте имеется незаписанная часть

Вы не сможете наложить титр на ленту.

Если на ленте имеются незаписанные части между записанными частями

Титр может быть отображен неправильно.

Титры, наложенные с помощью Вашей видеокамеры

- Они отображаются только при использовании цифровой видеоаппаратуры ^{Mini} DV с индексной функцией блока ввода титров.
- Место, на которое Вы наложили титр, может быть детектировано в качестве индексного сигнала при поиске записи на другой видеоаппаратуре.

Если на ленте имеется слишком много индексных сигналов

Вы может быть не сможете наложить титр из-за переполнения памяти. В таком случае отмените титры, которые Вам ненужны.

Чтобы титр не отображался

Установите TITLE DISP на OFF в установках меню.

Установка титра

- Цвет титра изменяется следующим образом:
WHITE (белый) → YELLOW (желтый) → VIOLET (фиолетовый) → RED (красный) → CYAN (голубой) → GREEN (зеленый) → BLUE (синий)
- Размер титра изменяется следующим образом:
SMALL (маленький) ↔ LARGE (большой)
Вы не можете ввести более 12 знаков для титра LARGE.
- Если Вы выбираете размер титра "SMALL", то Вы можете выбирать из 9 положений титра. Когда Вы выбираете размер титра "LARGE", Вы может выбирать из 8 положений.

На одной кассете может вмещаться до 20 титров, если один титр состоит из 5 символов

Однако, если если кассетная память уже содержит дату, фото и данные кассетной маркировки, то на одной кассете может вмещаться около 11 титров с 5 символам каждый.

Емкость кассетной памяти является следующей:

- Данные 6 дат (максимум)
- Данные 12 фото (максимум)
- 1 кассетная маркировка (максимум)

Superimposing a title

Erasing a title

- (1) Set the POWER switch to PLAYER.
- (2) Press to FN to display PAGE1 (p. 18).
- (3) Press MENU to display the menu.
- (4) Select **[CM]** with ↓/↑, and then EXEC.
- (5) Select TITLEERASE with ↓/↑, and then EXEC.
The screen to erase a title appears.
- (6) Select the title you want to erase with ↓/↑, and then press EXEC.
“ERASE OK?” indicator appears.
- (7) Make sure the title is the one you want to erase, and press OK.

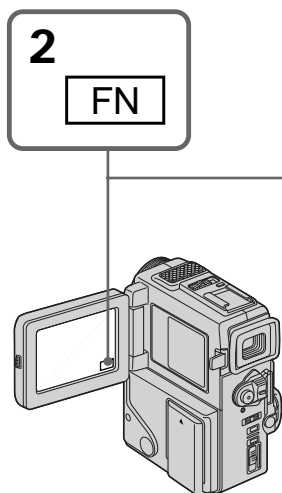

Наложение титра

Стирание титра

- (1) Установите переключатель POWER в положение PLAYER.
- (2) Нажмите кнопку FN для отображения PAGE1 (стр. 18).
- (3) Нажмите кнопку MENU для отображения меню.
- (4) Выберите **[CM]** с помощью ↓/↑, а затем нажмите EXEC.
- (5) Выберите TITLEERASE с помощью ↓/↑, а затем нажмите EXEC. Появится экран для стирания титра.
- (6) Выберите титр, который Вы хотите стереть, с помощью ↓/↑, а затем нажмите EXEC.
Появится индикатор “ERASE OK?”
- (7) Убедитесь, что титр именно тот, который Вы хотите стереть, и нажмите OK.

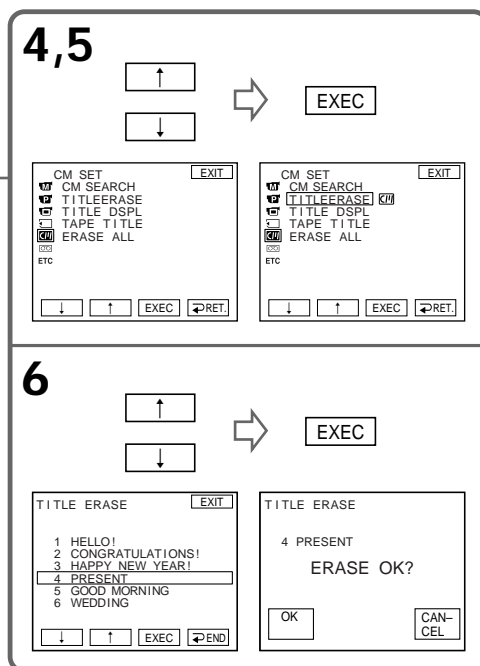

To return to FN

Press EXIT.

To cancel erasing

Press CANCEL in step 7.

Для возврата в положение FN

Нажмите кнопку EXIT.

Для отмены стирания

Нажмите кнопку CANCEL в пункте 7.

Making your own titles

CM only

You can make up to two titles and store them in Cassette Memory. Each title can have up to 20 characters.

- (1) In the standby/playback/playback pause mode, press FN, and select PAGE2 (p. 18).
- (2) Press TITLE.
- (3) Select τ/\emptyset with \downarrow/\uparrow , and press EXEC.
- (4) Select CUSTOM1 SET or CUSTOM2 SET with \downarrow/\uparrow , and press EXEC.
- (5) Select the desired character. Repeat pressing a key to select the desired character on the key.
- (6) Press \rightarrow to move the cursor for the next character. Repeat the same procedure as step 5 and 6 to complete your title.
- (7) Press SET. The title is stored in memory.

Создание Ваших собственных титров

CM only

Вы можете составить до двух титров и сохранить их в кассетной памяти. Каждый титр может содержать до 20 символов.

- (1) В режиме готовности/записи/воспроизведения/паузы воспроизведения нажмите кнопку FN и выберите установку PAGE2 (стр. 18).
- (2) Нажмите кнопку TITLE.
- (3) Выберите τ/\emptyset с помощью \downarrow/\uparrow , а затем нажмите EXEC.
- (4) Выберите CUSTOM1 SET или CUSTOM2 SET с помощью \downarrow/\uparrow , а затем нажмите EXEC.
- (5) Выберите желаемый символ. Повторяйте нажатие клавиши для выбора желаемого символа на клавише.
- (6) Нажмите \rightarrow для перемещения курсора на следующий символ. Повторяйте ту же самую процедуру, что и в пунктах 5 и 6 для завершения Вашего титра.
- (7) Нажмите кнопку SET. Титр запоминается в памяти.

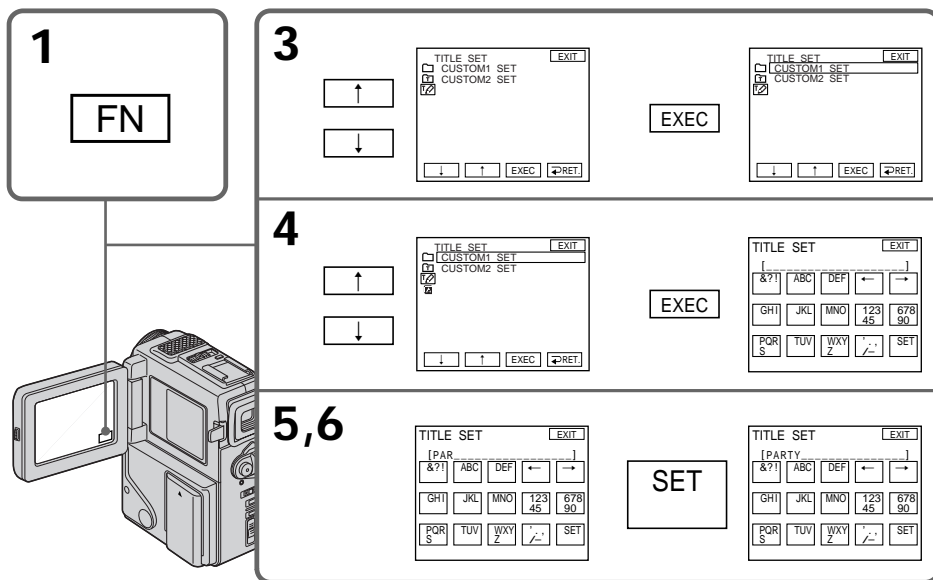

Making your own titles

To return to FN

Press EXIT.

To change a title you have stored

In step 4, select CUSTOM1 SET or CUSTOM2 SET, depending on which title you want to change, then press EXEC and then enter the new title as desired.

If you take 5 minutes or longer to enter characters in the standby mode while a cassette is in your camcorder

The power automatically goes off. The characters you have entered remain stored in memory. Set the POWER switch to OFF once and then to CAMERA again, then complete your title. We recommend setting the playback or playback pause mode or removing the cassette so that your camcorder does not automatically turn off while you are entering title characters.

To erase the title

Press ←. The last character is erased.

To enter a space

Press →.

To enter the same character on the same button in succession

Press → to move the cursor to the next position, and enter the character.

Создание Ваших собственных титров

Для возврата в положение FN

Нажмите кнопку EXIT.

Для изменения сохраненного в памяти титра

В пункте 4 выберите CUSTOM1 SET или CUSTOM2 SET, в зависимости от того, какой титр Вы хотите изменить, а затем нажмите EXEC и после чего введите новый желаемый титр.

Если Вы вводите символы 5 минут или более в режиме ожидания в то время, когда кассета находится в Вашей видеокамере

Питание выключится автоматически. Символы, которые Вы ввели, сохранятся в памяти видеокамеры. Установите сначала переключатель POWER в положение OFF, а затем снова в положение CAMERA, а затем завершите Ваш титр. Мы рекомендуем установить режим воспроизведения или паузы воспроизведения или же вынуть кассету, так чтобы Ваша видеокамера автоматически не выключилась при вводе символов титра.

Для стирания титра

Нажмите ←. Последний символ будет стерт.

Для ввода пробела

Нажмите →.

Для последовательного ввода такого же знака той же кнопкой

Нажмите → для перемещения курсора на следующую позицию и введите символ.

Labeling a cassette

CM
only

If you use a tape with cassette memory, you can label a cassette. The label can consist of up to 10 characters and is stored in cassette memory. When you insert the labeled cassette and set the POWER switch to PLAYER, the label is displayed for about 5 seconds.

- (1) Insert the cassette you want to label.
- (2) Set the POWER switch to PLAYER.
- (3) Press FN to display PAGE1 (p. 18).
- (4) Press MENU to display the menu.
- (5) Select  with ↓/↑, and then EXEC.
- (6) Select TAPE TITLE, then press EXEC. The screen to enter the label appears.
- (7) Select a desired character. Repeat pressing a key to select the desired character on the key.
- (8) Press → to move the cursor for the next character. Repeat the same procedure as step 7 and 8 to complete the label.
- (9) Press SET. The label is stored in memory.

Маркировка кассеты

CM
only

Если Вы используете ленту с кассетной памятью, Вы можете выполнить маркировку кассеты. Маркировка может содержать до 10 знаков и храниться в кассетной памяти. Если Вы вставите промаркированную кассету и установите переключатель POWER в положение PLAYER, маркировка будет отображаться около 5 секунд.

- (1) Вставьте кассету, которую Вы хотите промаркировать.
- (2) Установите переключатель POWER в положение PLAYER.
- (3) Нажмите кнопку FN для отображения PAGE1 (стр. 18).
- (4) Нажмите кнопку MENU для отображения меню.
- (5) Выберите  с помощью ↓/↑, а затем нажмите EXEC.
- (6) Выберите TAPE TITLE, а затем нажмите EXEC. Появится экран для ввода маркировки.
- (7) Выберите желаемый символ. Повторяйте нажатие клавиши для выбора желаемого символа на клавише.
- (8) Нажмите → для перемещения курсора на следующий символ. Повторяйте ту же самую процедуру, что и в пунктах 7 и 8 для завершения маркировки.
- (9) Нажмите кнопку SET. Маркировка запоминается в памяти.

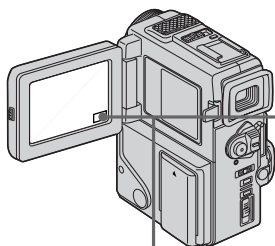

3

FN

5,6

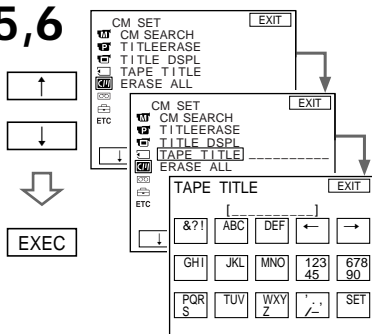

7,8

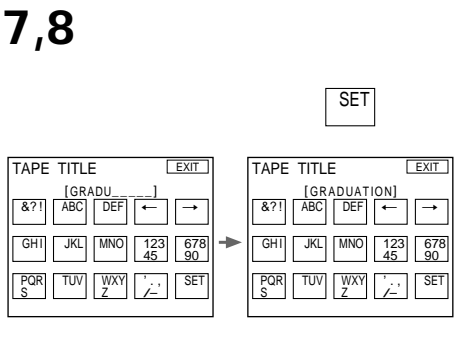

Labeling a cassette

To return to FN

Press EXIT.

To erase a character

Select ← in step 6. The last character is erased.

To change the label you have made

Insert the cassette to change the label, and operate in the same way to make a new label.

If you set the write-protect tab of the tape to lock

You cannot label the tape. Slide the write-protect tab to release the write protection.

If the mark appears

The cassette memory is full. If you erase the title in the cassette, you can label it.

If you have superimposed titles in the cassette

When the label is displayed, up to 4 titles also appear.

When you set the POWER switch to CAMERA

The label you have superimposed on is displayed for two seconds.

When the "-----" indicator has fewer than 10 spaces

The cassette memory is full.

The "-----" indicates the number of characters you can select for the label.

To erase the title

Press ←. The last character is erased.

To enter a space

Press →.

To enter the same character on the same button in succession

Press → to move the cursor to the next position, and enter the character.

Маркировка кассеты

Для возврата в положение FN

Нажмите кнопку EXIT.

Для стирания символа

Выберите ← в пункте 6. Последний символ будет стерт.

Для изменения выполненной маркировки

Вставьте кассету для изменения маркировки и выполните те же действия, что и при маркировке новой кассеты.

Если Вы установили лепесток защиты записи ленты в положение блокировки

Вы не сможете выполнить маркировку ленты. Передвиньте лепесток защиты записи для освобождения защиты записи.

Если появится индикатор

Кассетная память переполнена. Если Вы сотрете титр на кассете, Вы можете выполнить маркировку кассеты.

Если Вы выполнили наложение титров на кассете

Когда появится маркировка, появятся также до 4 титров.

Если Вы установили переключатель POWER в положение CAMERA

В течение двух секунд будет отображаться наложенная маркировка.

Если индикатор "-----" имеет менее 10 пробелов

Кассетная память переполнена.

Индикатор "-----" указывает количество символов, которое Вы можете выбрать для маркировки.

Для стирания титра

Нажмите ←. Последний символ будет стерт.

Для ввода пробела

Нажмите →.

Для последовательного ввода такого же знака той же кнопкой

Нажмите → для перемещения курсора на следующую позицию и введите символ.

Changing the menu settings

To change the mode settings in the menu settings, select the menu items with ↓/↑ dial. The default settings can be partially changed. First, select the icon, then the menu item and then the mode.

- (1) In the standby, PLAYER or MEMORY mode (DCR-PC3E only), press FN to display PAGE1 (p. 18).
- (2) Press MENU to display the menu.
- (3) Press ↓/↑ to select a desired icon, and press EXEC.
- (4) Press ↓/↑ to select a desired item, and press EXEC.
- (5) Press ↓/↑ to select a desired setting.
- (6) Repeat steps from 3 to 5 if you want to change other items. Press ↶ RET. to return to step 3.

For details, see “Selecting the mode setting of each item” (p. 79).

Изменение установок меню

Для изменения установок режима в установках меню выберите пункты меню с помощью ↓/↑. Установки по умолчанию могут быть частично изменены. Сначала выберите пиктограмму, затем пункт меню, а затем режим.

- (1) В режиме готовности, PLAYER или MEMORY (только модель DCR-PC3E) нажмите кнопку FN для отображения PAGE1 (стр. 18).
- (2) Нажмите кнопку MENU для отображения меню.
- (3) Нажмите ↓/↑ для выбора желаемой пиктограммы, а затем нажмите EXEC.
- (4) Нажмите ↓/↑ для выбора желаемого пункта, а затем нажмите EXEC.
- (5) Нажмите ↓/↑ для выбора желаемой установки.
- (6) Повторяйте пункты с 3 по 5, если Вы хотите изменить другие установки. Нажмите ↶ RET. для возврата к пункту 3.

Подробные сведения приведены в разделе “Выбор установок режима по каждому пункту” (стр. 84).

2

CAMERA	PLAYER
MANUAL SET PROGRAM AE P EFFECT WHT BAL AUTO SHTR ETC	MANUAL SET P EFFECT ETC
↓ ↑ EXEC ↶RET	↓ ↑ EXEC ↶RET

MEMORY

MANUAL SET
PROGRAM AE
WHT BAL
AUTO SHTR
ETC

↓ ↑ EXEC ↶RET

(DCR-PC3E only) /
(Только модель
DCR-PC3E)

1

FN

3

↑	MANUAL SET PROGRAM AE P EFFECT ETC	OTHERS WORLD TIME BEEP COMMANDER DISPLAY REC LAMP DV EDITING ETC	EXIT
↓	↓	OTHERS WORLD TIME BEEP COMMANDER DISPLAY REC LAMP DV EDITING	EXIT
EXEC			

4

↑	OTHERS WORLD TIME BEEP ETC	OTHERS WORLD TIME BEEP COMMANDER ON DISPLAY REC LAMP DV EDITING ETC	EXIT
↓	↓	OTHERS WORLD TIME BEEP COMMANDER ON DISPLAY REC LAMP DV EDITING	EXIT
EXEC			

5









↑	OTHERS WORLD TIME BEEP COMMANDER ON DISPLAY REC LAMP DV EDITING ETC	OTHERS WORLD TIME BEEP COMMANDER OFF DISPLAY REC LAMP DV EDITING ETC	EXIT
↓	↓	OTHERS WORLD TIME BEEP COMMANDER OFF DISPLAY REC LAMP DV EDITING	EXIT
EXEC			

Changing the menu settings

To return to FN

Press EXIT.



Menu items are displayed as the following icons:

-  MANUAL SET
-  CAMERA SET
-  PLAYER SET
-  LCD/VF SET
-  MEMORY SET (DCR-PC3E only)
-  CM SET
-  TAPE SET
-  SETUP MENU
-  OTHERS

English

Selecting the mode setting of each item ● is the default setting.

Menu items differ depending on the position of the POWER switch.
The LCD screen shows only the items you can operate at the moment.

Icon/item	Mode	Meaning	POWER switch
 PROGRAM AE		To suit your specific shooting requirement (p. 50)	CAMERA MEMORY
P EFFECT		To add special effects like those in films or on the TV to images (p. 44)	CAMERA PLAYER
WHT BAL		To adjust the white balance (p. 48)	CAMERA MEMORY
AUTO SHTR	● ON	To automatically activate the electronic shutter when shooting in bright conditions	CAMERA MEMORY
	OFF	To not automatically activate the electronic shutter even when shooting in bright conditions	
 D ZOOM	● OFF	To deactivate digital zoom. Up to 10× zoom is carried out.	CAMERA MEMORY
	ON	To activate digital zoom. More than 10× to 40× zoom is performed digitally (p. 24)	
16:9WIDE	● OFF	—	CAMERA
	ON	To record a 16:9 wide picture (p. 40)	
STEADYSHOT	● ON	To compensate for camera-shake	CAMERA MEMORY
	OFF	To cancel the SteadyShot function. Natural pictures are produced when shooting a stationary object with a tripod.	
N.S. LIGHT	● ON	To use the NightShot Light function (p. 28)	CAMERA MEMORY
	OFF	To cancel the NightShot Light function	

Notes on the SteadyShot function

- The SteadyShot function will not correct excessive camera-shake.
- Attachment of a conversion lens (not supplied) may influence the SteadyShot function.

If you cancel the SteadyShot function









The SteadyShot off indicator  appears. Your camcorder prevents excessive compensation for camera-shake.

Изменение установок меню





Для возврата в положение FN

Нажмите кнопку EXIT.

Пункты меню отображаются в виде приведенных ниже пиктограмм:

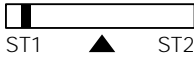
-  MANUAL SET
-  CAMERA SET
-  PLAYER SET
-  LCD/VF SET
-  MEMORY SET
(Только модель DCR-PC3E)
-  CM SET
-  TAPE SET
-  SETUP MENU
-  OTHERS

Changing the menu settings

Icon/item	Mode	Meaning	POWER switch
 HiFi SOUND	● STEREO	To play back a stereo tape or dual sound track tape with main and sub sound	PLAYER
	1	To play back a stereo tape with the left sound or a dual sound tape with main sound	
	2	To play back a stereo tape with the right sound or a dual sound track tape with sub sound	
AUDIO MIX		To adjust the balance between the stereo 1 and stereo 2 (p. 69)	PLAYER
			
NTSC PB	● ON PAL TV	To playback a tape recorded on your camcorder on a PAL system TV	PLAYER
	NTSC 4.43	To playback a tape recorder in the NTSC colour system on a TV with the NTSC 4.43 mode	
 LCD B. L.	● BRT NORMAL	To set the brightness on the LCD screen normal	PLAYER CAMERA MEMORY
	BRIGHT	To brighten the LCD screen	
LCD COLOUR		To adjust the colour on the LCD screen with -/+	PLAYER CAMERA MEMORY
			
VF BRIGHT		To adjust the brightness on the viewfinder screen with -/+	PLAYER CAMERA MEMORY
			

Note on NTSC PB

When you play back a tape on a Multi System TV, select the best mode while viewing the picture on the TV.

Notes on LCD B.L.

When you use power sources other than the battery pack, "BRIGHT" is automatically selected.



Note on NP-F10/FS11 battery pack

You cannot select BRIGHT in LCD B.L.

Changing the menu settings

Icon/item	Mode	Meaning	POWER switch
☐ CONTINUOUS (DCR-PC3E only)	● OFF	Not to record continuously	MEMORY
	ON	To record 3 or 4 pictures continuously (p. 100)	
	MULTI SCRN	To record 9 pictures continuously (p. 100)	
QUALITY (DCR-PC3E only)	● FINE	To record still pictures in the fine image quality mode, using the "Memory Stick"	PLAYER MEMORY
	STANDARD	To record still pictures in the standard image quality mode, using the "Memory Stick"	
FLD./FRAME (DCR-PC3E only)	● FIELD	To record moving subjects	MEMORY
	FRAME	To record stopping subjects in high quality	
SLIDE SHOW (DCR-PC3E only)		To play back images in a continuous loop (p. 113)	MEMORY
DELETE ALL (DCR-PC3E only)		To delete all the images (p. 116)	MEMORY
FORMAT (DCR-PC3E only)		To format "Memory Stick"s	MEMORY
PHOTO SAVE (DCR-PC3E only)		To duplicate still pictures (p. 107)	PLAYER
☑ CM SEARCH	● ON	To search using cassette memory (p. 58)	PLAYER
	OFF	To search without using cassette memory	
TITLEERASE		To erase the title you have superimposed (p. 73)	PLAYER CAMERA
TITLE DSPL	● ON	To display the title you have superimposed	PLAYER
	OFF	Not to display the title	
TAPE TITLE		To label a cassette (p. 76)	PLAYER CAMERA
ERASE ALL		To erase all the data in cassette memory	PLAYER CAMERA

Changing the menu settings

Icon/item	Mode	Meaning	POWER switch
 REC MODE	● SP	To record in the SP (Standard Play) mode	CAMERA
	LP	To increase the recording time to 1.5 times the SP mode	
AUDIO MODE	● 12BIT	To record in the 12-bit mode (two stereo sounds)	PLAYER CAMERA
	16BIT	To record in the 16-bit mode (the one stereo sound with high quality)	
 REMAIN	● AUTO	To display the remaining tape bar: <ul style="list-style-type: none"> • for about 8 seconds after your camcorder is turned on and calculates the remaining amount of tape • for about 8 seconds after a cassette is inserted and your camcorder calculates the remaining amount of tape • for about 8 seconds after the playback button is pressed in PLAYER mode • for about 8 seconds after DISPLAY is pressed to display the screen indicators • for the period of tape rewinding, forwarding or picture search in the PLAYER mode 	PLAYER CAMERA
	ON	To always display the remaining tape indicator	
DATA CODE	● DATE/CAM	To display date, time and various settings during playback	PLAYER
	DATE	To display date and time during playback	



Notes on the LP mode

- When you record a tape in the LP mode on your camcorder, we recommend playing the tape on your camcorder. When you play back the tape on other camcorders or VCRs, noise may occur in pictures or sound.
- When you record in the LP mode, we recommend using a Sony Excellence/Master mini DV cassette so that you can get the most out of your camcorder. Noise may occur in pictures and sound when you record image on other than a Sony Excellence/Master mini DV cassette.
- You cannot make audio dubbing on a tape recorded in the LP mode. Use the SP mode for the tape to be audio dubbed.
- When you record in the SP and LP modes on one tape or you record some scenes in the LP mode, the playback picture may be distorted or the time code may not be written properly between scenes.

Notes on AUDIO MODE

- You cannot dub audio sound on a tape recorded in the 16BIT mode.
- When playing back a tape recorded in the 16-bit mode, you cannot adjust the balance in AUDIO MIX.

Changing the menu settings

Icon/item	Mode	Meaning	POWER switch
 CLOCK SET		To reset the date or time (p. 89)	CAMERA MEMORY
DEMO MODE	● ON	To make the demonstration appear	CAMERA
	OFF	To cancel the demonstration mode	
 WORLD TIME		To set the clock to the local time. Press ↓/↑ to set a time difference. The clock changes by the time difference you set here. If you set the time difference to 0, the clock returns to the originally set time.	CAMERA MEMORY
BEEP	● MELODY	To output the melody when you start/stop recording or when an unusual condition occurs on your camcorder	PLAYER CAMERA MEMORY
	NORMAL	To output the beep instead of the melody	
	OFF	To cancel the melody and beep sound	
COMMANDER	● ON	To activate the Remote Commander supplied with your camcorder	PLAYER CAMERA MEMORY
	OFF	To deactivate the Remote Commander to avoid remote control misoperation caused by other VCR's remote control	
DISPLAY	● LCD	To show the display on the LCD screen and viewfinder	PLAYER CAMERA MEMORY
	V-OUT/LCD	To show the display on the TV screen, LCD screen and viewfinder	
REC LAMP	● ON	To light up the camera recording lamp at the front of your camcorder	CAMERA MEMORY
	OFF	To turn the camera recording lamp off so that the subject is not aware of the recording	
DV EDITING (DCR-PC3E only)		To duplicate the desired portion on a tape by simply selecting the scenes to edit, using other equipment connected with an i.LINK cable (DV connecting cable) (p. 66)	PLAYER

Notes on DEMO MODE

- You cannot select DEMO MODE when a cassette is inserted in your camcorder.
- DEMO MODE is set to STBY (Standby) at the factory and the demonstration starts about 10 minutes after you have set the POWER switch to CAMERA without a cassette inserted.
To cancel the demonstration, insert a cassette, set the POWER switch to other than CAMERA, or set DEMO MODE to OFF.
- If you press the touch panel during the demonstration, the demonstration stops for a while, then it starts again after about 10 minutes.
- When NIGHTSHOT is set to ON, the NIGHTSHOT indicator appears in the viewfinder or on the LCD screen and you cannot select DEMO MODE in the menu settings.

Note

If you press DISPLAY/TOUCH PANEL with "DISPLAY" set to "V-OUT/LCD" in the menu settings, the picture from a TV or VCR will not appear on the LCD screen even when your camcorder is connected to outputs on the TV or VCR.

In more than 5 minutes after removing the power source

The "AUDIO MIX", "COMMANDER" and "HiFi SOUND" items are returned to their default settings. The other menu items are held in memory even when the battery is removed.

When recording a close subject



When REC LAMP is set to ON, the red camera recording lamp on the front of the camcorder may reflect on the subject if it is close. In this case, we recommend you set REC LAMP to OFF.

Изменение установок меню

Русский

Выбор установок режима по каждому пункту ● установка по умолчанию.

Пункты меню отличаются в зависимости от положения переключателя POWER. Экран ЖКД показывает только те пункты, которыми Вы можете управлять на данный момент.

Пиктограмма/пункт	Режим	Предназначение	Переключатель POWER
 PROGRAM AE		Для соответствия специальным условиям съемки (стр. 50)	CAMERA MEMORY
P EFFECT		Для добавления специальных эффектов, подобно изображениям в кинофильмах или на экранах телевизоров (стр. 44)	CAMERA PLAYER
WHT BAL		Для регулировки баланса белого (стр. 48)	CAMERA MEMORY
AUTO SHTR	● ON	Для автоматического срабатывания электронного затвора при съемке в ярких условиях	CAMERA MEMORY
	OFF	Для того, чтобы электронный затвор не срабатывал автоматически даже при съемке в ярких условиях	
 D ZOOM	● OFF	Для отключения цифрового вариообъектива. Наезд видеокамеры до 10x выполняется оптическим способом.	CAMERA MEMORY
	ON	Для приведение в действие цифрового вариообъектива. Наезд видеокамеры в пределах от 10x до 40x выполняется цифровым методом (стр. 24)	
16:9WIDE	● OFF	—	CAMERA
	ON	Для записи широкоэкранный изображения 16:9 (стр. 40)	
STEADYSHOT	● ON	Для компенсации подрагивания видеокамеры	CAMERA MEMORY
	OFF	Для отмены функции устойчивой съемки. При съемке стационарного объекта с помощью треноги получаются очень естественные изображения.	CAMERA MEMORY
N.S. LIGHT	● ON	Для использования функции подсветки для ночной съемки (стр. 28)	CAMERA MEMORY
	OFF	Для отмены функции подсветки для ночной съемки	



Примечания по функции устойчивой съемки

- Функция устойчивой съемки не в состоянии компенсировать чрезмерное подрагивание видеокамеры.
- Использование преобразовательного объектива (не прилагается) может повлиять на функцию устойчивой съемки.

Если Вы отмените функцию устойчивой съемки

Появится индикатор устойчивой съемки . Ваша видеокамера не будет компенсировать подрагивание видеокамеры.

Изменение установок меню

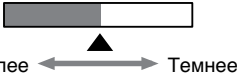
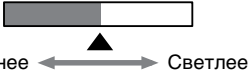
Пиктограмма/пункт	Режим	Предназначение	Переключатель POWER
 HiFi SOUND	● STEREO	Для воспроизведения стереофонической ленты или же ленты с дорожкой двойного звучания с основным и вспомогательным звуком	PLAYER
	1	Для воспроизведения стереофонической ленты со звуком левого канала или же ленты двойного звучания с основным звуком	
	2	Для воспроизведения стереофонической ленты со звуком правого канала или же ленты двойного звучания с вспомогательным звуком	
AUDIO MIX		Для регулировки баланса между стереофоническим каналом 1 и стереофоническим каналом 2 (стр. 69)	PLAYER
			
NTSC PB	● ON PAL TV	Для воспроизведения ленты, записанной на Вашей видеокамере, на телевизоре системы PAL	PLAYER
	NTSC 4.43	Для воспроизведения ленты, записанной в системе цветного телевидения NTSC, на телевизоре в режиме NTSC 4.43	
 LCD B. L.	● BRT NORMAL	Для установки нормальной яркости на экране ЖКД	PLAYER CAMERA
	BRIGHT	Для более яркого экрана ЖКД	MEMORY
LCD COLOUR		Для регулировки цвета на экране ЖКД, с помощью -/+	PLAYER CAMERA MEMORY
			
VF BRIGHT		Для регулировки яркости на экране видеоскателя, с помощью -/+	PLAYER CAMERA MEMORY
			

Примечание относительно воспроизведения NTSC

При воспроизведении ленты, записанной на мультисистемном телевизоре, выберите наилучший режим во время просмотра изображения.



Примечания по режиму LCD B.L.

При использовании источников питания, отличных от батарейного блока, автоматически будет выбрана установка "BRIGHT".



Примечание к батарейному блоку NP-F10/FS11

Вы не можете выбрать команду BRIGHT в установке LCD B.L.

Изменение установок меню

Пиктограмма/пункт	Режим	Предназначение	Переключатель POWER
 CONTINUOUS (Только модель DCR-PC3E)	● OFF	Чтобы не выполнять запись непрерывно	MEMORY
	ON	Для записи 3 или 4 изображений непрерывно (стр. 100)	
	MULTI SCRN	Для записи 9 изображений непрерывно (стр. 100)	
QUALITY (Только модель DCR-PC3E)	● FINE	Для записи неподвижных изображений в режиме высокого качества с использованием платы памяти "Memory Stick"	PLAYER MEMORY
	STANDARD	Для записи неподвижных изображений в режиме стандартного качества с использованием платы памяти "Memory Stick"	
FLD./FRAME (Только модель DCR-PC3E)	● FIELD	Для записи подвижных объектов	MEMORY
	FRAME	Для записи останавливающихся объектов в режиме высокого качества	
SLIDE SHOW (Только модель DCR-PC3E)		Для воспроизведения изображений по непрерывному циклу (стр. 113)	MEMORY
DELETE ALL (Только модель DCR-PC3E)		Для удаления всех изображений (стр. 116)	MEMORY
FORMAT (Только модель DCR-PC3E)		Для форматирования плат памяти "Memory Stick"	MEMORY
PHOTO SAVE (Только модель DCR-PC3E)		Для перезаписи неподвижных изображений (стр. 107)	PLAYER
 CM SEARCH	● ON	Для поиска с помощью кассетной памяти (стр. 58)	PLAYER
	OFF	Для поиска без помощи кассетной памяти	
TITLEERASE		Для стирания наложенного Вами титра (стр. 73)	PLAYER CAMERA
TITLE DSPL	● ON	Для отображения наложенного Вами титра	PLAYER
	OFF	Для того, чтобы не отображать титр	
TAPE TITLE		Для маркировки кассеты (стр. 76)	PLAYER CAMERA
ERASE ALL		Для стирания всех данных в кассетной памяти	PLAYER CAMERA

Изменение установок меню

Пиктограмма/пункт	Режим	Предназначение	Переключатель POWER
 REC MODE	● SP	Для записи в режиме SP (стандартное воспроизведение)	CAMERA
	LP	Для увеличения времени записи в 1,5 раза по сравнению с режимом SP	
AUDIO MODE	● 12BIT	Для записи в 12-битовом режиме (два стереофонических звука)	PLAYER CAMERA
	16BIT	Для записи в 16-битовом режиме (один стереофонический высококачественный звук)	
 REMAIN	● AUTO	Для отображения полосы оставшейся ленты: <ul style="list-style-type: none"> около 8 секунд после того, как видеокамера включится и вычислит оставшееся количество ленты около 8 секунд после того, как будет вставлена кассета и видеокамера вычислит оставшееся количество ленты около 8 секунд после нажатия кнопки воспроизведения в режиме PLAYER около 8 секунд после нажатия кнопки DISPLAY для отображения экранных индикаторов в течение времени ускоренной перемотки ленты назад, вперед или поиска изображения в режиме PLAYER 	PLAYER CAMERA
	ON	Для постоянного отображения индикатора оставшейся ленты	
DATA CODE	● DATE/CAM	Для отображения даты, времени и различных установок во время воспроизведения	PLAYER
	DATE	Для отображения даты и времени во время воспроизведения	

Примечания по режиму LP

- Если Вы выполняете запись на ленту в режиме LP на Вашей видеокамере, рекомендуется воспроизводить ленту на Вашей же видеокамере. При воспроизведении ленты на других видеокамерах или KBM, изображение и звук могут быть с помехами.
- При выполнении записи в режиме LP рекомендуется использовать кассеты Sony Excellence/Master mini DV, так чтобы получить максимальную отдачу от Вашей видеокамеры. Помехи могут появиться в изображении и звуке, когда Вы записываете изображение не на кассете Sony Excellence/Master mini DV.
- Вы не можете выполнять аудиоперезапись на ленте, записанной в режиме LP. Используйте режим SP для ленты, на которой Вы будете выполнять аудиоперезапись.
- Если Вы выполняете запись в режимах SP или LP на ленте или же Вы записываете некоторые эпизоды в режиме LP, воспроизводимое изображение может быть искажено или же временной код может быть не записан надлежащим образом между эпизодами.

Примечания по режиму AUDIO MODE

- Вы не можете выполнять перезапись звука на ленте, записанной в режиме 16BIT.
- При воспроизведении ленты в 16-битовом режиме Вы не можете регулировать баланс в установке AUDIO MIX.

Изменение установок меню

Пиктограмма/пункт	Режим	Предназначение	Переключатель POWER
CLOCK SET		Для переустановки даты или времени (стр. 89)	CAMERA MEMORY
DEMO MODE	● ON	Для того, чтобы появилась демонстрация	CAMERA
	OFF	Для отмены режима демонстрации	
WORLD TIME		Для установки часов на местное время. Нажимайте кнопку \downarrow/\uparrow для установки разницы во времени. Здесь устанавливаются изменения часов на разницу во времени. Если Вы установите разницу во времени на 0, часы вернутся к первоначально установленному времени.	CAMERA MEMORY
BEEP	● MELODY	Для получения выходного мелодичного сигнала при пуске/остановке записи или же при необычных условиях функционирования Вашей видеокамеры.	PLAYER CAMERA MEMORY
	NORMAL	Для получения выходного зуммерного сигнала вместо мелодии	
	OFF	Для отмены мелодии и зуммерного сигнала	
COMMANDER	● ON	Для приведения в действие пульта дистанционного управления, прилагаемого к Вашей видеокамере	PLAYER CAMERA MEMORY
	OFF	Для выключения пульта дистанционного управления во избежание его неправильного срабатывания, вызванного функционированием пульта дистанционного управления другого КВМ	
DISPLAY	● LCD	Для отображения индикации на экране ЖКД и в видоискателе	PLAYER CAMERA MEMORY
	V-OUT/LCD	Для отображения индикации на экране телевизора, экране ЖКД и в видоискателе	
REC LAMP	● ON	Для высвечивания лампочки записи на передней панели видеокамеры	CAMERA MEMORY
	OFF	Для выключения лампочки записи, чтобы человек, съемку которого Вы производите, не мог распознать, что выполняется запись	
DV EDITING (Только модель DCR-PC3E)		Для перезаписи нужного участка на ленте путем простого выбора эпизодов для монтажа, с использованием другой аппаратуры, подсоединенной с помощью с помощью кабеля i.LINK (соединительный кабель DV) (стр. 66)	PLAYER

Примечания по режиму DEMO MODE

- Вы не можете выбрать команду DEMO MODE, если кассета вставлена в Вашу видеокамеру.
- Команда DEMO MODE установлена в положение STBY (ожидание) на предприятии-изготовителе, и демонстрация начнется примерно через 10 минут после того, как Вы установите переключатель POWER в положение CAMERA без вставленной кассеты. Имейте в виду, что Вы не можете выбрать положение STBY команды DEMO MODE в установках меню. Для отмены демонстрации вставьте кассету, установите переключатель POWER в положение, отличное от CAMERA, или установите DEMO MODE на OFF.
- Если Вы нажмете сенсорную панель во время демонстрации, демонстрация прекратится на время, а затем начнется снова приблизительно через 10 секунд.
- Если команда NIGHTSHOT установлена в положение ON, то в видоискателе или на экране ЖКД появится индикация "NIGHTSHOT", и Вы не сможете выбрать команду DEMO MODE в установках меню.

Примечание

Если Вы нажмете DISPLAY/TOUCH PANEL при установке "DISPLAY" на "V-OUT/LCD" в меню установок, то изображение от телевизора или КВМ на экране ЖКД появляться не будет, даже когда ваша видеокамера подсоединена к выходным гнездам телевизора или КВМ.

Если после извлечения источника питания пройдет более 5 минут

Пункты "AUDIO MIX", "COMMANDER" и "HiFi SOUND" вернутся к установкам по умолчанию. Другие установки меню будут оставаться в памяти, даже если будет вынут батарейный блок.

При записи близко находящегося объекта

Если функция REC LAMP установлена на ON, то красная лампочка записи камерой на передней панели видеокамеры может отражаться от объекта, когда он находится близко. В таком случае мы рекомендуем, чтобы Вы установили REC LAMP на OFF.

Resetting the date and time

The default clock setting is set to London time for United Kingdom to Paris time for the other European countries.

If you do not use your camcorder for about three months, the date and time settings may be released (bars may appear) because the vanadium-lithium battery installed in your camcorder will have been discharged.

First, set the year, then the month, the day, the hour and then the minute.

- (1) In the standby mode, press FN to display PAGE1 (p. 18).
- (2) Press MENU to display the menu.
- (3) Select  with \downarrow/\uparrow , and press EXEC.
- (4) Select CLOCK SET with \downarrow/\uparrow , and press EXEC.
- (5) Adjust the desired year, then press EXEC.
- (6) Set the month, day and hour with the same procedure as step 5.
- (7) Set the minute with \downarrow/\uparrow , and press EXEC by the time signal.

Переустановка даты и времени

Установка часов по умолчанию выполнена на время Лондона для Соединенного Королевства и на время Парижа для других европейских стран.

Если Вы не использовали Вашу видеокамеру около полугода, установки даты и времени могут исчезнуть (появятся черточки), поскольку ванадиево-литиевая батарейка, установленная в Вашей видеокамере, разрядится.

Сначала установите год, затем месяц, день, час и минуту.

- (1) В режиме готовности нажмите кнопку FN для отображения PAGE1 (стр. 18).
- (2) Нажмите кнопку меню для отображения меню.
- (3) Выберите  с помощью \downarrow/\uparrow , а затем нажмите EXEC.
- (4) Выберите CLOCK SET с помощью \downarrow/\uparrow , а затем нажмите EXEC.
- (5) Отрегулируйте нужный год, а затем нажмите EXEC.
- (6) Установите месяц, день и час с помощью такой же процедуры, как и пункте 5.
- (7) Установите минуты с помощью \downarrow/\uparrow , а затем нажмите EXEC. по сигналу времени.

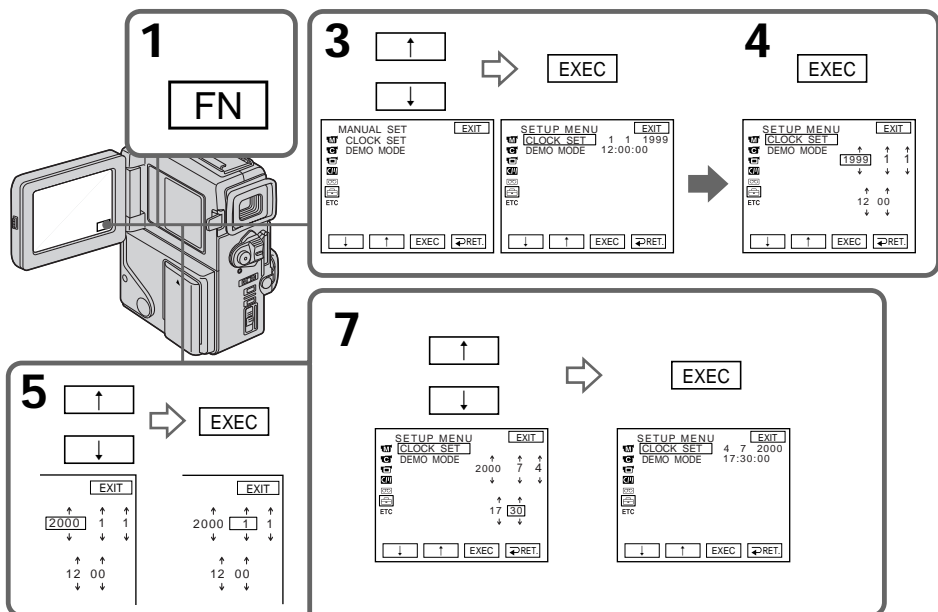

Resetting the date and time

The year changes as follows:

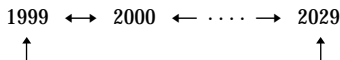

To return to FN

Press EXIT.

If you do not set the date and time

“-:-:-:-” is recorded on the data code of the tape and the “Memory Stick” (DCR-PC3E only).

Note on the time indicator

The internal clock of your camcorder operates on a 24-hour cycle.

Переустановка даты и времени

Год изменяется следующим образом:

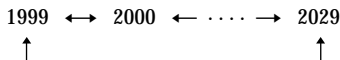

Для возврата в положение FN

Нажмите EXIT.

Если Вы не установите дату и время

Индикация “-:-:-:-” будет записана вместо кода данных на ленте и “Memory Stick” (Только модель DCR-PC3E).

Примечание по индикатору времени

Встроенные часы Вашей видеокамеры работают в 24-часовом режиме.

Using a “Memory Stick” – introduction

– DCR-PC3E only

You can record and play back still images on a “Memory Stick” supplied with your camcorder. You can easily play back, record or delete still images. You can format “Memory Stick”s. You can also protect still images and write print marks on still images in “Memory Stick”s. You can exchange image data with other equipment such as a personal computer etc., using the Serial port adaptor for “Memory Stick” supplied with your camcorder or MSAC-PC1 PC card adaptor for “Memory Stick” (not supplied).

Using a “Memory Stick”

When you use a “Memory Stick”

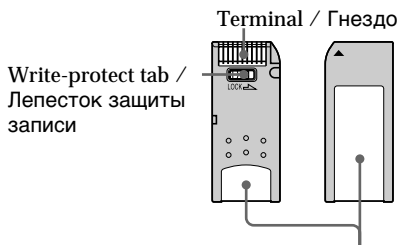

- You cannot record or erase still images when the write-protect tab on the “Memory Stick” is set to LOCK.
- We recommend backing up important data.
- When the ACCESS lamp is flashing, never remove the “Memory Stick”.
- Image data may be damaged in the following cases:
 - If you remove the “Memory Stick”, turn the power off, or detach the battery for replacement when the ACCESS lamp is flashing
 - If you use “Memory Stick”s near magnets or magnet fields such as those of speakers and televisions.

On file format (JPEG)

Your camcorder compresses image data in JPEG format (extension .jpg).

Использование “Memory Stick” – Введение

– Только модель DCR-PC3E

Вы можете записывать и воспроизводить неподвижные изображения на “Memory Stick”, прилагаемой к Вашей видеокамере. Вы можете легко выполнять воспроизведение, запись или удаление неподвижных изображений. Вы можете отформатировать “Memory Stick”. Вы также можете защитить неподвижные изображения и нанести печатные знаки на неподвижные изображения в “Memory Stick”. Вы можете выполнять обмен данными изображения с другой аппаратурой, такой как персональный компьютер и т.п., используя адаптер последовательного порта для “Memory Stick”, прилагаемой к Вашей видеокамере или адаптер PC-карты MSAC-PC1 для “Memory Stick” (не прилагается).

Использование “Memory Stick”

Если Вы используете “Memory Stick”

- Вы не можете записывать или стирать неподвижные изображения, если лепесток защиты записи на “Memory Stick” установлен в положение LOCK.
- Рекомендуется выполнять копии важных данных.
- Если мигает лампочка ACCESS, никогда не вынимайте “Memory Stick” в эту время.
- Данные изображения могут быть повреждены в следующих случаях:
 - Если Вы вынули “Memory Stick”, выключили питание или отсоединили батарейный блок для замены в то время, когда мигает лампочка ACCESS.
 - Если Вы используете “Memory Stick”s возле источников магнитных полей, таких как акустические системы и телевизоры.

О формате файлов (JPEG)

Ваша видеокамера сжимает данные изображения в формат JPEG (с расширением .jpg).

Using a “Memory Stick” –Introduction

Typical image data file name
DSC00001.jpg.

Notes

- Prevent metallic objects or your finger from coming into contact with the metal parts of the connecting section.
- Stick its label on the labeling position.
- Do not bend, drop or apply strong shock to “Memory Stick”s.
- Do not disassemble or modify “Memory Stick”s.
- Do not let “Memory Stick”s get wet.
- Do not use or keep “Memory Stick”s in locations that are:
 - Extremely hot such as in a car parked in the sun or under the scorching sun
 - Under direct sunlight
 - Very humid or subject to corrosive gases
- When you carry or store a “Memory Stick”, put it in its case.

You do not need to format the “Memory Stick” supplied with your camcorder

The “Memory Stick” supplied with your camcorder is already formatted in FAT format. FAT format is the standard format for “Memory Stick”s and is supported by your camcorder.

Note

Sample images are already recorded on the “Memory Stick” supplied with your camcorder. All of these sample images will be deleted if you format the “Memory Stick”.

“Memory Stick”s formatted on a personal computer

“Memory Stick” operations on your camcorder cannot be assured if the “Memory Stick” is formatted on a Windows machine or Macintosh.

Note on image data compatibility

- Image data files recorded on “Memory Stick”s by your camcorder conform with the Design Rules for Camera File Systems universal standard established by the JEIDA (Japan Electronic Industry Development Association). You cannot play back on your camcorder still images recorded on other equipment (DCR-TRV890E/TRV900/TRV900E or DSC-D700) that does not conform with this universal standard. (These models are not sold in some areas.)
- If you cannot use a “Memory Stick” that has been used on other equipment, format the “Memory Stick” on your camcorder following the steps on page 98. Note that all images on the “Memory Stick” will be deleted if you format it.

“Memory Stick” is a trademark of Sony Corporation.

Использование “Memory Stick” –Введение

Типичное имя файла данных изображения
DSC00001.jpg.

Примечания

- Не прикасайтесь металлическими частями или Вашими пальцами к металлическим частям соединительных секций.
- Этикетку следует прикреплять в позиции маркировки.
- Не сгибайте, не роняйте и сильно не трясите “Memory Stick”s.
- Не разбирайте и не видоизменяйте “Memory Stick”s.
- Не допускайте, чтобы “Memory Stick”s становились влажными.
- Не используйте и не храните “Memory Stick”s в местах:
 - Чрезмерно жарких, например, в припаркованном под солнцем автомобиле, особенно под палящим солнцем
 - Под прямым солнечным светом
 - В местах очень влажных или содержащих коррозионные газы
- При переноске или хранении “Memory Stick” положите ее в футляр.

Вам не нужно форматировать “Memory Stick”, прилагаемую к Вашей видеокамере

“Memory Stick”, прилагаемая к Вашей видеокамере, уже отформатирована в формате FAT. FAT является стандартным форматом для “Memory Stick”s и поддерживается Вашей видеокамерой.

Примечание

На прилагаемой к Вашей видеокамере “Memory Stick” уже записаны образцы изображений. Все эти образцы изображений будут стерты, если вы отформатируете “Memory Stick”.

“Memory Stick”s отформатированы на персональном компьютере

Все операции с “Memory Stick” на Вашей видеокамере не могут быть гарантированы, если “Memory Stick” отформатирована на машине Windows или Macintosh.

Примечания к совместимости данных изображения

- Файлы данных, записанные на “Memory Stick”s Вашей видеокамерой, удовлетворяют правилам проектирования универсального стандарта файловых систем для видеокамеры, установленного JEIDA (Японской ассоциацией развития электронной промышленности). Вы не можете воспроизводить на Вашей видеокамере неподвижные изображения, записанные на другой аппаратуре (DCR-TRV890E/TRV900/TRV900E, DSC-D700), которая не удовлетворяет этому универсальному стандарту. (Эти модели не продаются в некоторых областях.)
- Если Вы не можете использовать “Memory Stick”, которая была использована на другой аппаратуре, отформатируйте “Memory Stick” на Вашей видеокамере, следуя пунктам на странице 98. Помните, что при форматировании все изображения на “Memory Stick” будут стерты.

“Memory Stick” является торговой маркой корпорации Sony.

Using a "Memory Stick" -introduction

Inserting a "Memory Stick"

Insert a "Memory Stick" in as far as it can go with the ▲ mark facing up.

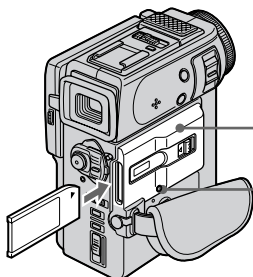

"Memory Stick" compartment /
Отсек для "Memory Stick"

ACCESS lamp /
Лампочка ACCESS

To eject a "Memory Stick"

Slide MEMORY RELEASE in the direction of the arrow.

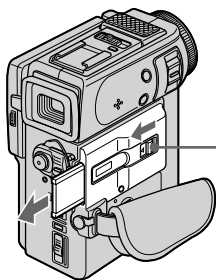

MEMORY RELEASE

When the ACCESS lamp is lit or flashing
Never shake or strike your camcorder. Do not turn the power off, eject a "Memory Stick" or remove the battery pack. Otherwise, the image data breakdown may occur.

Для извлечения "Memory Stick"

Передвиньте MEMORY RELEASE в направлении стрелки.

Если лампочка ACCESS горит или мигает

Никогда не трясите и не стучите по Вашей видеокамере. Не выключайте питание, не извлекайте "Memory Stick" из отсека и не снимайте батарейный блок. В противном случае данные изображения могут быть повреждены.

Using a touch panel

Использование сенсорной панели

Your camcorder has operation buttons on the LCD screen. Press the LCD panel directly to operate each function.

Ваша видеокамера имеет кнопки управления на экране ЖКД. Дотрагивайтесь непосредственно до панели ЖКД для управления каждой функцией.

- (1) Set the POWER switch to MEMORY while pressing the small green button. Make sure that the LOCK is set to the right (unlock) position.
- (2) Press OPEN to open the LCD panel. Operation buttons appear on the LCD screen. You can switch the memory playback/the memory camera mode by pressing PLAY/CAM. You can also use the Remote Commander for this operation.
- (3) Press FN. Operation buttons appear on the LCD screen.
- (4) Press PAGE2 to go to PAGE2. Operation buttons appear on the LCD screen.
- (5) Press a desired operation item. Refer to relevant pages for each function.

- (1) Нажимая маленькую зеленую кнопку установите переключатель POWER в положение MEMORY. Убедитесь, что фиксатор LOCK установлен в правое положение (незафиксированное).
- (2) Нажмите кнопку OPEN для открывания панели ЖКД. Кнопки управления появляются на экране ЖКД. Вы можете включить режим воспроизведения/камеры путем нажатия PLAY/CAM. Вы можете также использовать пульт дистанционного управления для этой операции.
- (3) Нажмите FN. Кнопки управления появляются на экране ЖКД.
- (4) Нажмите PAGE2 для перехода к PAGE2. Кнопки управления появляются на экране ЖКД.
- (5) Нажмите желаемый пункт управления. Обращайтесь к соответствующим страницам относительно каждой функции.

4,5
In memory camera mode /
В режиме памяти
видеокамеры

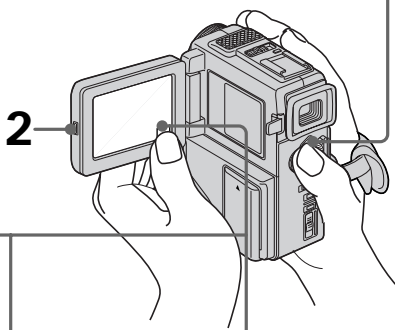
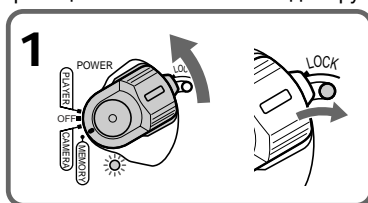

2 In memory camera mode /
В режиме памяти
видеокамеры

3

Using a “Memory Stick” –introduction

To execute settings

Press EXEC or ↵ OK.

To cancel settings

Press ↵ OFF to return to PAGE1/PAGE2.

To return to FN

Press EXIT.

Note

- When using the touch panel, press operation buttons with your thumb supporting the LCD screen from the back side of it or press those buttons lightly with your index finger. Do not press them with sharp objects such as pens.
- Do not touch the LCD screen with wet hands.
- If FN is not on the LCD screen, touch the LCD screen lightly to make it appear. You can control the display with DISPLAY/TOUCH PANEL on your camcorder.
- When operation buttons do not work even if you press them, an adjustment (CALIBRATION) is required (p. 145).
- When executing each item, the green bar appears above the item.
- The colour of the items changes to grey if they are not available.
- You can operate with the touch panel using the viewfinder (p. 120).

Press FN to display the following buttons:

In memory camera mode

PAGE1	MENU, PLAY, INDEX, EXPOSURE
PAGE2	LCD BRIGHT, PLAY, INDEX

In memory playback mode

PAGE1	MENU, CAM, INDEX, DELETE, +, -
PAGE2	LCD BRIGHT, CAM, INDEX, +, -

Использование “Memory Stick” –Введение

Для выполнения установок

Нажмите EXEC или ↵ OK.

Для отмены установок

Нажмите ↵ OFF для возвращения к PAGE1/PAGE2.

Для возврата в положение FN

Нажмите кнопку EXIT.

Примечания

- При использовании сенсорной панели нажимайте кнопки управления большим пальцем, поддерживая экран ЖКД с задней стороны или легко нажимайте эти кнопки Вашим указательным пальцем. Не нажимайте из острыми предметами, такими, как шариковые ручки.
- Не трогайте экран ЖКД мокрыми руками.
- Если кнопки FN нет на экране ЖКД, слегка дотроньтесь до экрана ЖКД, чтобы она появился. Вы можете управлять дисплеем с помощью DISPLAY/TOUCH PANEL на Вашей видеокамере.
- Когда кнопки управления не работают, даже если Вы их нажимаете, то требуется выполнить регулировку (CALIBRATION) (стр. 145).
- При выполнении каждого пункта зеленая полоса появляется над элементом.
- Если элементы будут недоступны цвет элементов изменяется на серый.
- Вы можете управлять сенсорной панелью с использованием видеискателя (стр. 120).

Нажмите кнопку FN для отображения следующих кнопок:

В режиме камеры

PAGE1	MENU, PLAY, INDEX, EXPOSURE
PAGE2	LCD BRIGHT, PLAY, INDEX

В режиме воспроизведения

PAGE1	MENU, CAM, INDEX, DELETE, +, -
PAGE2	LCD BRIGHT, CAM, INDEX, +, -

Selecting image quality mode

You can select image quality mode in still picture recording. If you do not make any selection, the unit automatically records in FINE mode.

- (1) Set the POWER switch to MEMORY. Make sure that the LOCK is set to the right (unlock) position.
- (2) Press FN to display PAGE1 (p. 94).
- (3) Press MENU, then select QUALITY in  in the menu settings to select a desired image quality.

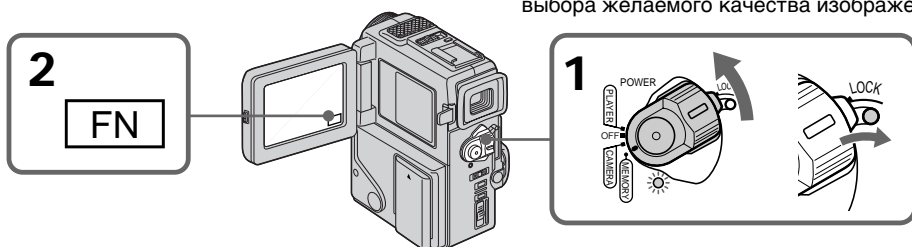

To return to FN

Press EXIT.

Note

In some cases, changing the image quality mode may not affect the image quality, depending on the types of images you are shooting.

Image quality settings

Setting	Meaning
FINE (FINE)	Use this mode when you want to record high quality images. The image is compressed to about 1/6. FINE appears on the screen.
STANDARD (STD)	This is the standard image quality. The image is compressed to about 1/10. STD appears on the screen.

Выбор режима качества изображения

Вы можете выбрать режим качества изображения при записи неподвижного изображения. Если Вы не сделаете никакого выбора, аппарат будет автоматически выполнять запись в режиме FINE.

- (1) Установите переключатель POWER в положение MEMORY. Убедитесь, что фиксатор установлен в правом (незафиксированном) положении.
- (2) Нажмите FN для отображения PAGE1 (стр. 94).
- (3) Нажмите MENU, а затем выберите QUALITY в  у установках меню для выбора желаемого качества изображения.

Для возврата в положение FN

Нажмите кнопку EXIT.

Примечание

В некоторых случаях, изменения режима качества изображения может не отразиться на качестве изображения, в зависимости от типа изображений, съемку которых Вы производите.

Установки качества изображения

Установка	Значение
FINE (FINE)	Используйте этот режим, если Вы хотите записать высококачественные изображения. Изображение сжимается примерно до 1/6. FINE появляется на экране.
STANDARD (STD)	Это соответствует стандартному качеству изображения. Изображение сжимается примерно до 1/10. STD появляется на экране.

Using a “Memory Stick” –introduction

Differences in image quality mode

Recorded images are compressed in JPEG format before being stored into memory. The memory capacity allotted to each image varies depending on the selected image quality mode. Details are shown in the table below. (The number of pixels is 640 × 480, regardless of image quality mode. The data size before compression is about 600 KB.)

Image quality mode	Memory capacity
FINE	About 100 KB
STANDARD	About 60 KB

Approximate number of images you can record on a “Memory Stick”

The number of images you can record varies depending on which image quality mode you select and the complexity of the subject.

4MB type:

FINE (FINE)	40 images (maximum)
STANDARD (STD)	60 images (maximum)

8MB type:

FINE (FINE)	81 images (maximum)
STANDARD (STD)	122 images (maximum)

16MB type:

FINE (FINE)	164 images (maximum)
STANDARD (STD)	246 images (maximum)

Использование “Memory Stick” –Введение

Отличия в режиме качества изображения

Записанные изображения сжимаются в формат JPEG перед сохранением в памяти. Емкость памяти, выделенная для каждого изображения, изменяется в зависимости от выбранного режима качества изображения. Подробности содержатся в приведенной ниже таблице. (Количество элементов изображения равно 640 × 480, независимо от от режима качества изображения. Размер перед сжатием составляет около 600 Кб.)

Режим качества изображения	Емкость памяти
FINE	Около 100 Кб
STANDARD	Около 60 Кб

Приблизительное количество изображений, которое Вы можете записать на “Memory Stick”

Количество изображений, которое Вы можете записать, изменяется в зависимости от выбранного Вами режима качества изображения и сложности объекта.

4-Мб тип:

FINE (FINE)	40 изображений (максимум)
STANDARD (STD)	60 изображений (максимум)

8-Мб тип:

FINE (FINE)	81 изображение (максимум)
STANDARD (STD)	122 изображения (максимум)

16-Мб тип:

FINE (FINE)	164 изображения (максимум)
STANDARD (STD)	246 изображений (максимум)

Using a “Memory Stick”

Formatting (initializing) a “Memory Stick”

Your camcorder can format (initialize) a “Memory Stick”. If you format a “Memory Stick”, all data stored in the “Memory Stick” will be deleted. This function is convenient when you want to delete all data including protected images.

New “Memory Stick”s are already formatted so that formatting is not required for them.

Sample images are stored in the supplied “Memory Stick”. Note that these images will be deleted if you format the “Memory Stick”.

- (1) Insert a “Memory Stick” into your camcorder.
- (2) Set the POWER switch to MEMORY while pressing the small green button. Make sure that the LOCK is set to the right (unlock) position.
- (3) Press FN to display PAGE1 (p. 94).
- (4) Press MENU, then select FORMAT in  in the menu settings.
- (5) Press ↓/↑ to select FORMAT on the right and then press EXEC. The display shows “OK.”
- (6) Press EXEC. again. The display shows “FORMATTING”, and formatting procedure begins. When formatting is finished, the display shows “COMPLETE.”

To return to FN

Press EXIT.

Check the contents of the “Memory Stick” before formatting

Note that all data in the “Memory Stick” including protected images will be deleted.

While “FORMATTING” is displayed

Do not turn the POWER switch nor press any button.

If “” is displayed during /after formatting

Format the “Memory Stick” again.

Note

You cannot format the “Memory Stick” if the write-protect tab on the “Memory Stick” is set to LOCK.

Использование “Memory Stick”

Форматирование (инициализирование) “Memory Stick”

Ваша видеокамера может отформатировать (проинициализировать) “Memory Stick”. При форматировании “Memory Stick” все данные, хранимые на “Memory Stick”, будут удалены. Эта функция является удобной, если Вы хотите удалить все данные, включая защищенные изображения. Новые “Memory Stick” уже отформатированы, поэтому форматирование для них не требуется. Образцовые изображения хранятся в прилагаемой “Memory Stick”. Имейте в виду, что изображения будут удалены, если Вы отформатируете “Memory Stick”.

- (1) Вставьте “Memory Stick” в Вашу видеокамеру.
- (2) Нажимая маленькую зеленую кнопку, установите переключатель POWER в положение MEMORY. Убедитесь, что фиксатор LOCK установлен в левом (незафиксированном) положении.
- (3) Нажмите кнопку FN для отображения PAGE1 (стр. 94).
- (4) Нажмите кнопку MENU, а затем выберите FORMAT в  в установках меню.
- (5) Нажмите ↓/↑ для выбора FORMAT, а затем нажмите EXEC. Дисплей будет показывать “OK”.
- (6) Нажмите EXEC. снова. Дисплей отобразит “FORMATTING” и начнется процедура форматирования. Когда форматирование будет закончено на дисплее отобразится “COMPLETE”.

Для возврата в положение FN

Нажмите кнопку EXIT.

Перед форматированием проверьте содержание “Memory Stick”

Имейте в виду, что все данные в “Memory Stick”, включая защищенные изображения, будут удалены.

Во время отображения индикации “FORMATTING”

Не поворачивайте выключатель POWER и не нажимайте других кнопок.

Если “” отображается во время/после форматирования

Снова отформатируйте “Memory Stick”.

Примечание

Вы не сможете отформатировать “Memory Stick”, если лепесток защиты записи на “Memory Stick” установлен в положение LOCK.

Recording still images on "Memory Stick"s - Memory photo recording

- DCR-PC3E only

You can select the FIELD or FRAME mode in still picture recording. Your camcorder compensates for camera-shake when recording moving subjects in the FIELD mode. Your camcorder records still images in high quality in the FRAME mode. Select the FIELD or FRAME in the menu settings (p. 78).

Before operation

Insert a "Memory Stick" into your camcorder.

- (1) Set the POWER switch to MEMORY while pressing the small green button. The power lamp lights up. Make sure that the LOCK is set to the right (unlock) position.
- (2) Keep pressing PHOTO lightly. The picture freezes and "CAPTURE" appears on the LCD screen or in the viewfinder. Recording does not start yet.
- (3) Press PHOTO deeper. The image displayed on the screen will be recorded on a "Memory Stick". Recording is complete when the bar scroll indicator disappears.

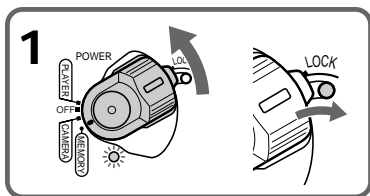

Запись неподвижных изображений на "Memory Stick"s - Фотозапись с сохранением в памяти

- Только модель DCR-PC3E

Вы можете выбрать режим FIELD или FRAME при записи неподвижного изображения. Ваша видеокамера компенсирует подрагивания при записи подвижных объектов в режиме FIELD. Ваша видеокамера записывает неподвижные изображения с высоким качеством в режиме FRAME. Выберите пункт FIELD или FRAME в установках меню (стр. 78).

Перед началом работы

Вставьте "Memory Stick" в Вашу видеокамеру.

- (1) Нажимая маленькую зеленую кнопку. Установите выключатель POWER в положение MEMORY, нажав маленькую зеленую кнопку. Высветится лампочка питания. Убедитесь, что фиксатор LOCK установлен в правом (незафиксированном) положении.
- (2) Держите слегка нажатой кнопку PHOTO. Изображение будет "заморожено", и на экране ЖКД или в видоискателе появится индикация "CAPTURE". Запись пока не начнется.
- (3) Нажмите кнопку PHOTO сильнее. Изображение, отображаемое на экране, будет записано на "Memory Stick". Запись считается завершенной, если исчезнет перемещающийся полосатый индикатор.

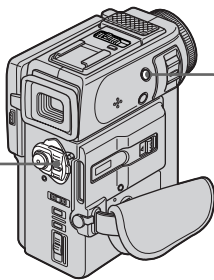

2			<p>Number of images can be recorded on the "Memory Stick" / Количество изображений, которые можно записать на "Memory Stick"</p>
3			<p>Number of recorded images / Количество записанных изображений</p>

Recording still images on "Memory Stick"s – Memory photo recording

Notes

- When recording fast-moving subjects in the FRAME mode, the recorded image blurry.
- When recording in the FRAME mode, your camcorder may not correct camera-shake. We recommend that you shoot objects with a tripod.

When the POWER switch is set to MEMORY
The following functions do not work:
wide TV mode, digital effect, picture effect, title.

When you are recording a still image
You can neither turn off the power nor press PHOTO.

When you press the PHOTO button on the Remote Commander
Your camcorder immediately records the image that is on the screen when you press the button.

Recording images continuously

You can record still pictures continuously. Select one of the two modes described below before recording.

Continuous mode [a]

You can record 3 or 4 pictures continuously.

Multi screen mode [b]

You can record 9 still pictures continuously on a single page.

[a]



Запись неподвижных изображений на "Memory Stick"s – Фотозапись с сохранением в памяти

Примечания

- При записи быстро движущихся объектов в режиме FRAME, изображение будет размытым.
- При записи в режиме FRAME функция компенсации подрагивания Вашей видеокамеры может работать неправильно. Рекомендуется выполнять съемку объектов с помощью треноги.

Если переключатель POWER установлен в положение MEMORY

Следующие функции не работают:
широкоэкранный телевизионный режим, цифровой эффект, эффект изображения, титр.

Если Вы записываете неподвижное изображение

Вы не можете ни выключить питание, ни нажать кнопку PHOTO.

Если Вы нажмете PHOTO на пульте дистанционного управления

Ваша видеокамера тотчас же запишет изображение, которое будет на экране при нажатии кнопки.

Запись изображений непрерывно

Вы можете записывать изображения непрерывно. Выберите один из двух режимов, описанных ниже, перед записью.

Непрерывный режим [a]

Вы можете записывать 3 или 4 изображения непрерывно

Многоэкранный режим [b]

Вы можете записывать 9 неподвижных изображений непрерывно на одной странице.

[b]



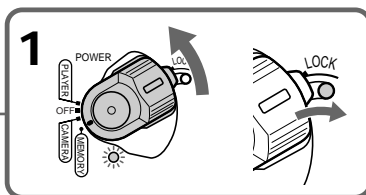
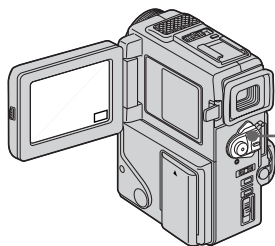

Recording still images on “Memory Stick”s – Memory photo recording

- (1) Set the POWER switch to MEMORY while pressing the small green button. Make sure that the LOCK is set to the right (unlock) position.
- (2) Press FN to display PAGE1 (p. 94).
- (3) Press MENU, then set CONTINUOUS to ON in  in the menu settings.



Continuous shooting settings

Setting	Meaning (indicator on the screen)
OFF	Your camcorder shoots one image at a time. (no indicator)
ON	Your camcorder shoots 3 or 4 still images at about 0.8 sec intervals. ()
MULTI SCR N	Your camcorder shoots 9 still images at about 0.3 sec intervals and displays the images on a single page divided into 9 boxes. ()

To return to FN

Press EXIT.

Number of images in continuous shooting



The number of images you can shoot continuously varies depending on the image quality mode.

FINE: 3 images
STANDARD: 4 images

Запись неподвижных изображений на “Memory Stick”s – Фотозапись с сохранением в памяти

- (1) Нажимая маленькую зеленую кнопку, установите переключатель POWER в положение MEMORY. Убедитесь, что фиксатор LOCK установлен в правом (незафиксированном) положении.
- (2) Нажмите кнопку FN для отображения PAGE1 (стр. 94).
- (3) Нажмите кнопку MENU, а затем установите CONTINUOUS на ON в  в установках меню.

Установки непрерывной съемки

Установка	Значение (индикатор на экране)
OFF	Ваша видеокамера снимает одно изображение за раз (без индикатора).
ON	Ваша видеокамера снимает 3 или 4 неподвижных изображения примерно с 0,8-секундными интервалами. ()
MULTI SCR N	Ваша видеокамера снимает 9 неподвижных изображений примерно с 0,3-секундными интервалами и отображает изображения на одной странице, разделенной на 9 прямоугольников. ()

Для возврата в положение FN

Нажмите кнопку EXIT.

Количество изображений при непрерывной съемке

Количество изображений, которые Вы можете снимать непрерывно, изменяется в зависимости от режима качества изображения.

FINE: 3 изображения
STANDARD: 4 изображения

Superimposing a still picture in a "Memory Stick" on a moving picture - MEMORY MIX

- DCR-PC3E only

You can superimpose a still picture you have recorded on a "Memory Stick" on top of the moving picture you are recording.

M. CHROM (Memory chromakey)

You can swap a blue area of a still picture such as an illustration or a frame with a moving picture.

M. LUMI (Memory luminancekey)

You can swap a brighter area of a still picture such as a handwritten illustration or title with a moving picture. Record a title on a "Memory Stick" before a trip or event for convenience.

C. CHROM (Camera chromakey)

You can superimpose a moving picture on top of a still picture such as a picture can be used as background. Shoot the subject against a blue background. The blue area of the moving picture will be swapped with a still picture.

Наложение неподвижного изображения из "Memory Stick" на подвижное изображение - MEMORY MIX

- Только модель DCR-PC3E

Вы можете наложить неподвижное изображение, записанное на "Memory Stick", на записываемое подвижное изображение. (Функция микширования по памяти)

M. CHROM (кнопка цветности памяти)

Вы можете менять местами синюю часть неподвижного изображения, такого как рисунок или кадр, с подвижным изображением.

M. LUMI (кнопка яркости памяти)

Вы можете менять местами более яркую часть неподвижного изображения, такого как рисунок или титр, с подвижным изображением. Запишите титр на "Memory Stick" перед тем, как отправиться в путешествие, или же для удобства.

C. CHROM (кнопка цветности видеокамеры)

Вы можете наложить подвижное изображение на верхнюю часть неподвижного изображения, например рисунка, используемого в качестве фона. Снимите объект на голубом фоне. Голубая часть подвижного изображения будет заменена на неподвижное изображение.

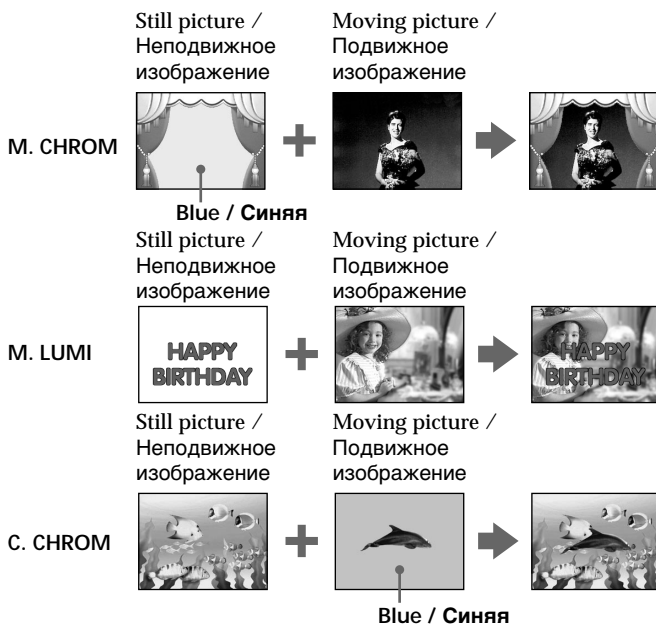

Superimposing a still picture in a "Memory Stick" on a moving picture – MEMORY MIX

Наложение неподвижного изображения из "Memory Stick" на подвижное изображение – MEMORY MIX

Before operation

Insert a recorded "Memory Stick" on your camcorder.

- (1) Set the POWER switch to CAMERA while pressing the small green button.
- (2) In the standby mode, press FN to display PAGE1 (p. 18).
- (3) Press MEM MIX. The last recorded or last composed image appears on the lower part of the screen as a thumbnail image.
- (4) Press $-/+$ on the right lower corner of the screen or the Remote Commander to select the still picture which you want to superimpose.
 $-$: to see the previous image
 $+$: to see the next image
- (5) Press a desired mode. The still picture is superimposed on the moving picture.
- (6) Press $-/+$ on the left lower corner of the screen to adjust the effect, then press \Rightarrow OK to return to PAGE1.
- (7) Press EXIT to return to FN.
- (8) Press START/STOP to start recording.

Перед началом работы

Вставьте "Memory Stick" с записью в Вашу видеокамеру.

- (1) Установите выключатель POWER в положение CAMERA, нажав маленькую зеленую кнопку.
- (2) Нажмите кнопку FN для отображения PAGE1 (стр. 18).
- (3) Нажмите MEM MIX. Последнее записанное или последнее скомпанованное изображение появится в нижней части экрана в виде крохотного изображения.
- (4) Нажмите $-/+$ в правом нижнем углу экрана или на пульте дистанционного управления для выбора неподвижного изображения, которое Вы хотите наложить.
 $-$: для просмотра предыдущего изображения
 $+$: для выбора следующего изображения
- (5) Выберите желаемый режим. Неподвижное изображение будет наложено на движущееся изображение.
- (6) Нажмите $-/+$ в левом нижнем углу экрана для регулировки эффекта, а затем нажмите \Rightarrow OK для возврата к PAGE1.
- (7) Нажмите кнопку EXIT для возврата в положение FN.
- (8) Нажмите кнопку START/STOP для начала записи.

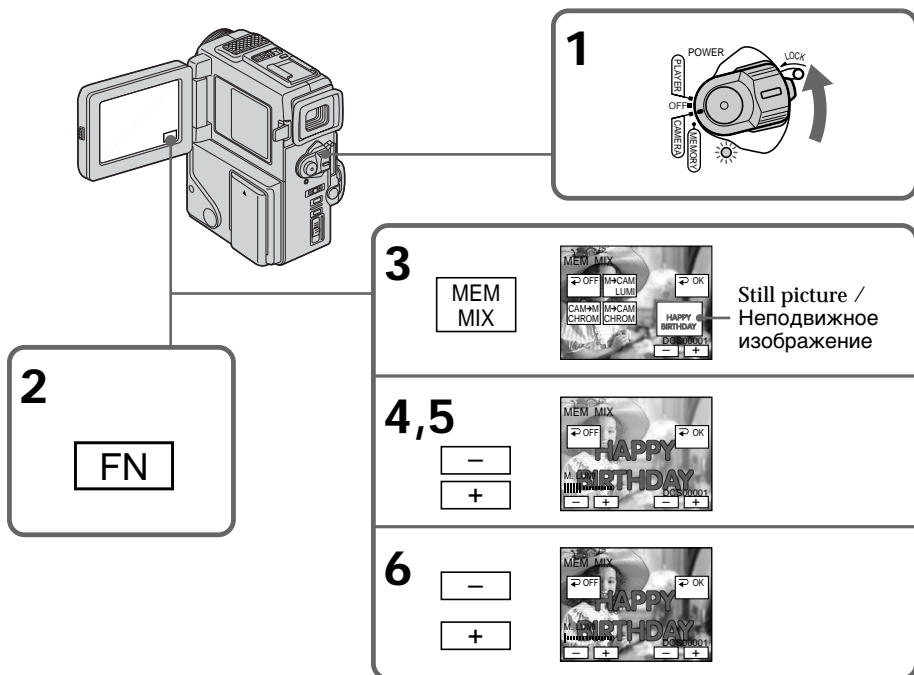

Superimposing a still picture in a “Memory Stick” on a moving picture – MEMORY MIX

Items to adjust

M. CHROM	The colour (blue) scheme of the area in the still picture which is to be swapped with a moving picture
M. LUMI	The colour (bright) scheme of the area in the still picture which is to be swapped with a moving picture
C. CHROM	The colour (blue) scheme of the area in the moving picture which is to be swapped with a still picture

The fewer bars there are on the screen, the stronger the effect.

To change the still picture to superimpose

Press –/+ on the right lower corner before step 6.

To change the mode setting

Press \Rightarrow OFF before step 7, and repeat the procedure from step 2.

To cancel M. CHROM/M. LUMI/C. CHROM

Press \Rightarrow OFF to return to PAGE1/PAGE2.

During recording

You cannot change the mode setting.

The “Memory Stick” supplied with your camcorder stores 30 images

– For M. CHROM: 26 images (such as a frame)

DSC00001~DSC00026

– For C. CHROM: 4 images (such as a background) DSC00027~DSC00030

Sample images

Sample images stored in the “Memory Stick” supplied with your camcorder are protected (p. 115).

If you format the “Memory Stick”

Sample images will be deleted.

To record a still picture which is added no effect on a mini DV tape

Press –/+ on the left corner to increase the bars to maximum in the M. LUMI mode in step 6.

Наложение неподвижного изображения из “Memory Stick” на подвижное изображение – MEMORY MIX

Пункты для регулировки

M. CHROM	Цветовая гамма (синяя) участка в неподвижном изображении, который будет заменен на подвижное изображение
M. LUMI	Цветовая гамма (яркая) участка в неподвижном изображении, который будет заменен на подвижное изображение
C. CHROM	Цветовая гамма (синяя) участка в подвижном изображении, которое будет заменено на неподвижное изображение

Чем меньше полос на экране, тем сильнее эффект.

Для изменения неподвижного изображения для наложения

Нажмите –/+ в правом нижнем углу перед выполнением пункта 6.

Для изменения установки режима

Нажмите диск \Rightarrow OFF перед пунктом 7 и повторите процедуру с пункта 2.

Для отмены установки M. CHROM/M. LUMI/C. CHROM

Нажмите \Rightarrow OFF для возврата к PAGE1/PAGE2.

Во время записи

Вы не можете изменять установку режима.

“Memory Stick”, прилагаемая к Вашей видеокамере, вмещает 30 изображений.

– Для M.CHROM: 26 изображений (типа кадра) DSC00001 ~ DSC00026

– Для C.CHROM: 4 изображения (типа фона) DSC00027 ~ DSC00030

Образцы изображений

Образцы изображений, хранимые на “Memory Stick”, прилагаемой к Вашей видеокамере, защищены (стр. 115)

При форматировании “Memory Stick”

Образцы изображений будут удалены

Для записи неподвижного изображения, записываемого на ленту mini DV без какого-либо эффекта

Нажимайте кнопку –/+ в левом углу для увеличения полос до максимального количества в режиме M.LUMI в пункте 6.

Recording an image from a mini DV tape as a still image

– DCR-PC3E only

Your camcorder can read moving picture data recorded on a mini DV tape and record it as a still image on a “Memory Stick”. Your camcorder can also take in moving picture data through the input connector and record it as a still image on a “Memory Stick”.

Before operation

Insert a recorded mini DV tape and a “Memory Stick” into your camcorder.

- (1) Set the POWER switch to PLAYER.
- (2) Press . The picture recorded on the mini DV tape is played back.
- (3) Keep pressing PHOTO lightly until the picture from the mini DV tape freezes. “CAPTURE” appears on the LCD screen or in the viewfinder. Recording does not start yet.
- (4) Press PHOTO deeper. The image displayed on the screen will be recorded on a “Memory Stick”. Recording is complete when the bar scroll indicator disappears.

Запись изображения с ленты mini DV как неподвижного изображения

– Только модель DCR-PC3E

Ваша видеокамера может считывать данные подвижного изображения, записанные на ленте mini DV, и записывать его как неподвижное изображение на “Memory Stick”. Ваша видеокамера может также принимать сигналы подвижных изображений через входной разъем и записывать их как неподвижные изображения на “Memory Stick”.

Перед началом работы

Вставьте записанную ленту mini DV и “Memory Stick” в Вашу видеокамеру.

- (1) Установите переключатель POWER в положение PLAYER.
- (2) Нажмите кнопку . Начнется воспроизведение изображения, записанного на ленте mini DV.
- (3) Держите слегка нажатой кнопку PHOTO до тех пор, пока изображение с ленты mini DV не будет “заморожено”. На экране ЖКД или в видоискателе появится индикация “CAPTURE”. Запись пока не начнется.
- (4) Нажмите кнопку PHOTO сильнее. Изображение, отображаемое на экране, будет записано на “Memory Stick”. Запись считается завершенной, если исчезнет перемещающийся полосатый индикатор.

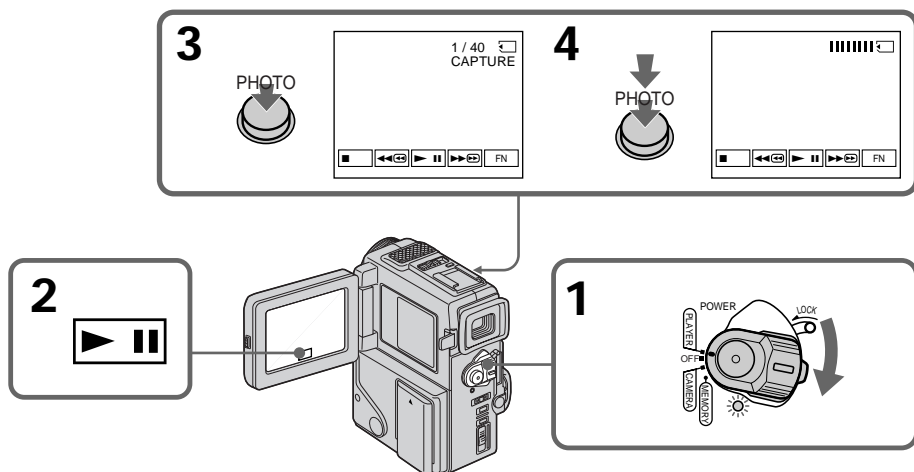

Recording an image from a mini DV tape as a still image

When the ACCESS lamp is lit or flashing

Never shake or strike the unit. As well do not turn the power off, eject a "Memory Stick" or remove the battery pack. Otherwise, the image data breakdown may occur.

If "⌂" appears on the LCD screen or in the viewfinder

The inserted "Memory Stick" is incompatible with your camcorder because its format does not conform with your camcorder. Check the format of the "Memory Stick".

If you press PHOTO lightly in the playback mode

Your camcorder stops momentarily.

Sound recorded on a mini DV tape

You cannot record the audio from a mini DV tape.

Titles have already recorded on mini DV tapes

You cannot record the titles on "Memory Stick"s. The title does not appear while you are recording a still picture with PHOTO.

When you press the PHOTO button on the Remote Commander

Your camcorder immediately records the image that is on the screen when you press the button.

Запись изображения с ленты mini DV как неподвижного изображения

Если лампочка ACCESS горит или мигает

Никогда не трясите и не стучите по Вашей видеокамере. Также, не выключайте питание, не извлекайте "Memory Stick" из отсека и не снимайте батарейный блок. В противном случае данные изображения могут быть повреждены.

Если на экране ЖКД или в видоискателе появится индикация "⌂"

Вставленная "Memory Stick" является несовместимой с вашей видеокамерой, поскольку ее формат не соответствует Вашей видеокамере. Проверьте формат "Memory Stick".

Если в режиме воспроизведения слегка нажать кнопку PHOTO

Ваша видеокамера на мгновение остановится.

Звук, записанный на ленту mini DV

Вы не можете записывать звук с ленты mini DV.

Титры, уже записанные на ленты mini DV

Вы не можете записывать титры на "Memory Stick". Титр не появится во время записи неподвижного изображения с помощью кнопки PHOTO.

Когда Вы нажимаете кнопку PHOTO на пульте дистанционного управления

Ваша видеокамера сразу же запишет изображение, которое отображается на экране, когда Вы нажмете кнопку.

Copying still images from a mini DV tape – Photo save

– DCR-PC3E only

Using the search function, you can automatically take in only still images from mini DV tapes and record them on a “Memory Stick” in sequence.

Before operation

- Insert a recorded mini DV tape and rewind the tape.
- Insert a “Memory Stick” into your camcorder.

- (1) Set the POWER switch to PLAYER while pressing the small green button.
- (2) Press FN to display PAGE1 (p. 18).
- (3) Press MENU, then select PHOTO SAVE in  in the menu settings. “PHOTO BUTTON” appears on the LCD screen.
- (4) Press PHOTO deeper. The still image from the mini DV tape is recorded on a “Memory Stick”. The number of still images copied is displayed. “END” is displayed when copying is completed.

Копирование неподвижных изображений с ленты mini DV – Сохранение в памяти фотоснимков

– Только модель DCR-PC3E

Используя функцию поиска, Вы можете автоматически выполнять фотоснимки только неподвижных изображений с лент mini DV и записывать их на “Memory Stick” в последовательности.

Перед началом работы

- Вставьте записанную ленту mini DV и перемотайте ленту.
- Вставьте “Memory Stick” в Вашу видеокамеру.

- (1) Нажимая маленькую зеленую кнопку, установите переключатель POWER в положение PLAYER.
- (2) Нажмите кнопку FN для отображения PAGE1 (стр. 18).
- (3) Нажмите кнопку меню, а затем выберите PHOTO SAVE в  в установках меню. “PHOTO BUTTON” появится на экране ЖКД.
- (4) Нажмите кнопку PHOTO сильнее. Неподвижное изображение с ленты mini DV будет записано на “Memory Stick”. Будет отображено количество неподвижных скопированных изображений. По завершении копирования на дисплее будет отображена индикация “END”.

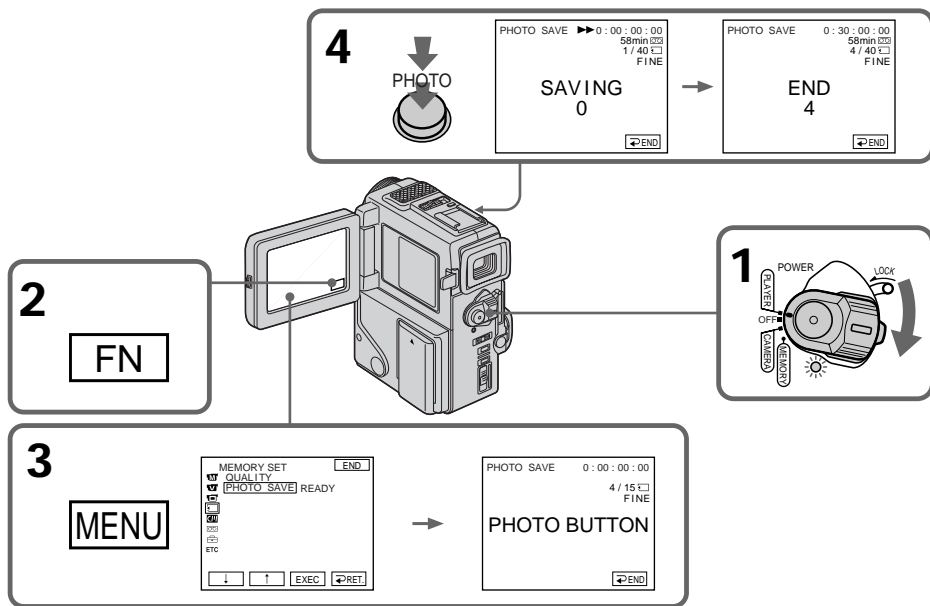

Copying still images from a mini DV tape – Photo save

To stop or end copying

Press \rightarrow END.

To return to FN

Press \rightarrow END to return to PAGE1/PAGE2, then press EXIT.

When the memory of the “Memory Stick” is full

“MEMORY FULL” appears on the LCD screen, and the copying stops. Press \rightarrow END, insert another “Memory Stick” and repeat the procedure from step 2.

When the ACCESS lamp is lit or flashing

Never shake or strike your camcorder. As well do not turn the power off, eject a “Memory Stick” or remove the battery pack. Otherwise, the image data breakdown may occur.

To record all the images recorded on the mini DV tape

Rewind the tape all the way back and start copying.

If the write-protect tab on the “Memory Stick” is set to LOCK

“NOT READY” appears when you select the item in the menu settings.

When you change “Memory Stick”s in the middle of copying

Your camcorder resumes copying from the last image recorded on the previous “Memory Stick”.

Копирование неподвижных изображений с ленты mini DV – Сохранение в памяти фотоснимков

Для остановки или окончания копирования

Нажмите \rightarrow END.

Для возврата в положение FN

Нажмите кнопку \rightarrow END в положение PAGE1/PAGE2, а затем нажмите кнопку EXIT.

В случае переполнения “Memory Stick”

На экране ЖКД появится индикация “MEMORY FULL”, и копирование остановится. Нажмите \rightarrow END, вставьте другую “Memory Stick” и повторите процедуру с пункта 2.

Если лампочка ACCESS горит или мигает

Никогда не трясите и стучите по Вашей видеокамере. Также, не выключайте питание, не вынимайте “Memory Stick” из отсека и не снимайте батарейный блок. В противном случае данные изображения могут быть повреждены.

Для записи всех изображений, записанных на ленте mini DV

Перемотайте ленту до конца назад и начните копирование.

Если лепесток защиты записи на “Memory Stick” установлен в положение LOCK

Появится индикация “NOT READY”, если Вы выберете пункт в установках меню.

Если Вы замените “Memory Stick”s в середине копирования

Ваша видеокамера возобновит копирование, начиная с последнего изображения, записанного на предыдущей “Memory Stick”.

Viewing a still picture – Memory photo playback

– DCR-PC3E only

You can play back still images recorded on a “Memory Stick”. You can also play back 6 images at a time by selecting the index screen.

Before operation

Insert a “Memory Stick” into your camcorder.

- (1) Set the POWER switch to MEMORY while pressing the small green button. Make sure that the LOCK is set to the right (unlock) position.
- (2) Press PLAY to set the memory playback mode (p. 94). The last recorded image is displayed.
- (3) Press $-/+$ on your camcorder or the Remote Commander to select the desired still image.
– : to see the previous image
+ : to see the next image

Просмотр неподвижного изображения – Воспроизведение фотоснимков из памяти

– Только модель DCR-PC3E

Вы можете воспроизводить неподвижные изображения, записанные на “Memory Stick”. Вы можете также воспроизводить 6 изображений путем выбора индексного экрана.

Перед началом работы

Вставьте “Memory Stick” в Вашу видеокамеру.

- (1) Нажимая маленькую зеленую кнопку, установите переключатель POWER в положение MEMORY. Убедитесь, что фиксатор LOCK установлен в правое (незафиксированное) положение.
- (2) Нажмите кнопку PLAY для установки режима воспроизведения из памяти (стр. 94). Последнее записанное изображение будет отображено.
- (3) Нажмите $-/+$ на пульте дистанционного управления для выбора желаемого неподвижного изображения.
–: для просмотра предыдущего изображения
+: для выбора следующего изображения

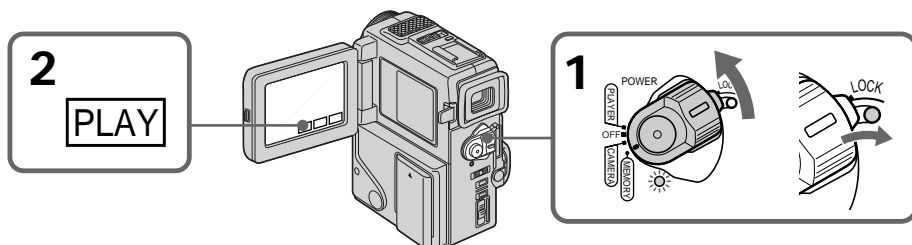

Viewing a still picture – Memory photo playback

To play back recorded images on a TV screen

- Connect your camcorder to the TV with the A/V connecting cable supplied with your camcorder before the operation.
- When operating memory photo playback on a TV or the LCD screen, the image quality may appear to have deteriorated. This is not a malfunction. The image data is as good as ever.
- Turn the audio volume of the TV down before operation, or noise (howling) may be output from the TV speakers.

Image data modified with personal computers or shot with other equipment

You may not be able to play them back with your camcorder.

Still image

You can select still images also with –/+ on PAGE1/PAGE2.

Screen indicators during still image playback



Data file name / Имя файла данных

The image quality mode indicator

The indicator may show a mode different to the one in which you recorded. This is not a malfunction. The indicator shows the size of the data file. For instance, if the size of FINE image is small enough, it may be displayed as STD. Or if the size of image is large enough, it may be displayed as SFN.

Просмотр неподвижного изображения – Воспроизведение фотоснимков из памяти

Для воспроизведения записанных изображений на экране телевизора

- Перед началом воспроизведения подсоедините Вашу видеокамеру к телевизору с помощью соединительного кабеля аудио/видео, прилагаемого к Вашей видеокамере.
- При управлении воспроизведением фотоснимков из памяти на экране телевизора или ЖКД качество изображения может показаться хуже. Это не является неисправностью. Данные изображения будут такими же как всегда.
- Перед началом воспроизведения поверните регулятор громкости телевизора вниз, иначе через акустическую систему может послышаться шум (завывание).

Данные изображения, видеоизмененные с помощью персонального компьютера или снятые с помощью другой аппаратуры

Вы не сможете воспроизвести их с помощью Вашей видеокамеры.

Неподвижное изображение

Вы можете также выбирать неподвижные изображения с помощью –/+ на странице PAGE1/PAGE2.

Экранные индикаторы во время воспроизведения неподвижных изображений

Индикатор режима качества изображения

Индикатор может показывать режим, отличающийся от того, в котором Вы выполняли запись. Это не является неисправностью. Индикатор показывает размер файла данных. Например, если размер изображения FINE является достаточно малым, его можно отобразить как STD. Или же, если размер изображения является достаточно большим, его можно отобразить как SFN.

Viewing a still picture - Memory photo playback

Playing back 6 recorded images at a time (index screen)

You can play back 6 recorded images at a time. This function is especially useful when searching for a particular image.

- (1) Set the POWER switch to MEMORY. Make sure that the LOCK is set to the right (unlock) position.
- (2) Press INDEX on your camcorder or the Remote Commander to display the index screen.

A red ► mark appears above the image that is displayed before changing to the index screen mode.

- ← : to display the previous 6 images
- : to display the following 6 images

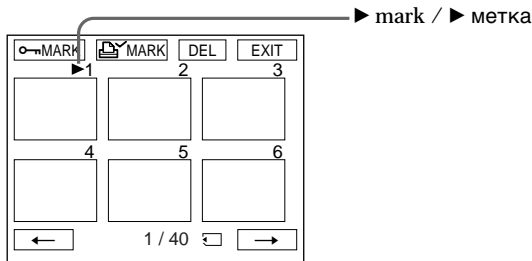

To return to FN
Press EXIT.

To return to the normal playback screen (single screen)
Press the image you want to display.

Note

When displaying the index screen, the number appears above each image. This indicates the order in which images are recorded on the "Memory Stick". These numbers are different from the data file names.

Index screen

Index screen is available in both the memory camera/the memory playback mode.

Files modified with personal computers

These files may not be displayed on the index screen. Image files shot with other equipment may not be displayed on the index screen either.

Просмотр неподвижного изображения – Воспроизведение фотоснимков из памяти

Воспроизведение 6 записанных изображений одновременно (индексный экран)

Вы можете воспроизвести 6 записанных изображений одновременно. Эта функция является особенно полезной при выполнении поиска отдельных изображений.

- (1) Установите переключатель POWER в положение MEMORY. Убедитесь, что фиксатор LOCK установлен в правое (незафиксированное) положение.
- (2) Нажмите кнопку INDEX на Вашей видеокамере или пульте дистанционного управления для отображения индексного экрана.

Красная метка ► появится над изображением, которое будет отображаться перед изменением режима индексного экрана.

- ← : для отображения предыдущих 6 изображений
- : для отображения следующих 6 изображений

Для возврата в положение FN
Нажмите EXIT.

Для возврата к экрану обычного воспроизведения (одиночный экран)
Нажмите изображение, которое Вы хотите отобразить.

Примечание

При отображении индексного экрана над каждым изображением будет появляться номер. Он означает порядок, в котором изображения записаны на "Memory Stick". Эти номера отличаются от имен файлов данных.

Индексный экран

Индексный экран доступен в обоих режимах камеры/воспроизведения.

Данные изображения, видеоизмененные с помощью персонального компьютера
Эти файлы могут быть не отображены на индексном экране. Файлы изображений, снятых с помощью другой аппаратуры, могут не отображаться ни на одном из индексных экранов.

Viewing a still picture – Memory photo playback

Viewing the recorded images using a personal computer

The image data recorded with your camcorder is compressed in the JPEG format. If you use the application software, “PictureGear 3.2Lite” supplied with your camcorder, you can see images recorded on a “Memory Stick” on a computer screen. Use the serial port adaptor for “Memory Stick” supplied with your camcorder, the MSAKIT-PC4A “Memory Stick”/PC card kit or MSAC-PC1 PC card adaptor for “Memory Stick” (not supplied) for this operation. For detailed instructions on operation, refer to the operating instructions of the serial port adaptor, “Memory Stick”/PC card kit or PC card adaptor and application software.

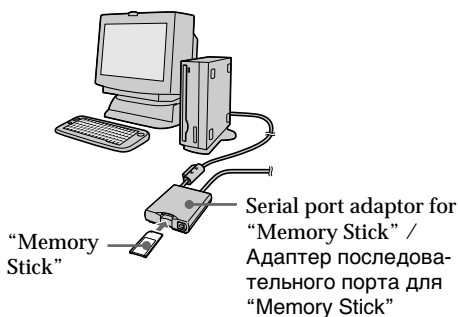

Просмотр неподвижного изображения – Воспроизведение фотоснимков из памяти

Просмотр записанных изображений с помощью персонального компьютера

Данные изображения, записанные с помощью Вашей видеокамеры, сжимаются до формата JPEG. Если Вы используете прилагаемое к Вашей видеокамере прикладное программное обеспечение “PictureGear 3.2Lite”, Вы сможете увидеть изображения, записанные на “Memory Stick”, на экране компьютера. Используйте адаптер последовательного порта для “Memory Stick”, прилагаемый к Вашей видеокамере, или MSAKIT-PC4A “Memory Stick”/комплект PC-карт или адаптер карты MSAC-PC1 для “Memory Stick” (не прилагается) для этой операции. Что касается подробностей по данной операции, обратитесь к инструкции по эксплуатации адаптера серийного порта или “Memory Stick”/комплекта PC-карт или адаптера PC-карты, а также программного обеспечения.

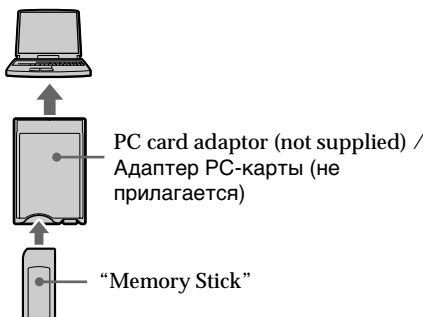
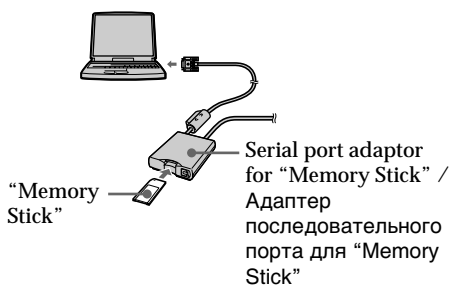

Playing back images in a continuous loop – SLIDE SHOW

– DCR-PC3E only

You can automatically play back images in sequence. This function is useful especially when checking recorded images or during a presentation.

Before operation

Insert a “Memory Stick” into your camcorder.

- (1) Set the POWER switch to MEMORY while pressing the small green button. Make sure that the LOCK is set to the right (unlock) position.
- (2) Press FN to display PAGE1 (p. 94).
- (3) Press MENU, then select SLIDE SHOW in  in the menu settings (p. 78). And press EXEC. READY appears on the LCD screen.
- (4) Press START. Your camcorder plays back the images recorded on a “Memory Stick” in sequence.

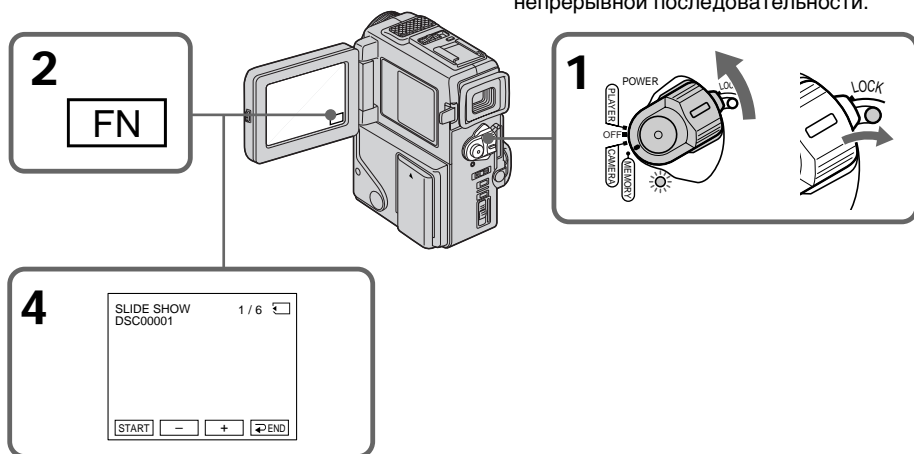

To stop or end the slide show

Press  END.

To pause during a slide show

Press PAUSE.

To return to FN

Press EXIT.

To start the slide show from a particular image

Select the desired image using MEMORY –/+ buttons before step 3.

Воспроизведение изображений в непрерывной последовательности по замкнутому циклу – SLIDE SHOW

– Только модель DCR-PC3

Вы можете автоматически воспроизводить изображения в непрерывной последовательности. Эта функция является полезной особенно при проверке записанных изображений или во время презентации.

Перед началом работы

Вставьте “Memory Stick” в Вашу видеокамеру.

- (1) Установите выключатель POWER в положение MEMORY, нажав маленькую зеленую кнопку. Убедитесь, что фиксатор LOCK установлен в правое (незафиксированное) положение.
- (2) Нажмите кнопку FN для отображения PAGE1 (стр. 94).
- (3) Нажмите кнопку меню, а затем выберите SLIDE SHOW в  в установках MENU (стр. 78). Потом нажмите EXEC. READY появится на экране ЖКД.
- (4) Нажмите кнопку START. Ваша видеокамера воспроизведет изображения, записанные на “Memory Stick”, в непрерывной последовательности.

Для остановки или окончания воспроизведения

Нажмите  END.

Для паузы во время демонстрации слайдов

Нажмите кнопку PAUSE.

Для возврата в положение FN

Нажмите кнопку EXIT.

Для начала показа слайдов с определенного изображения

Выберите нужное изображение с помощью кнопок MEMORY –/+ перед пунктом 3.

Playing back images in a continuous loop – SLIDE SHOW

To view the recorded images on TV
Connect your camcorder to a TV with the A/V
connecting cable supplied with your camcorder
before operation.

If you change the “Memory Stick” during operation

The slide show does not operate. If you change the “Memory Stick”, be sure to follow the steps again from the beginning.

Воспроизведение изображений в непрерывной последовательности по замкнутому циклу – SLIDE SHOW

Для просмотра записанных изображений на экране телевизора

Перед началом процедуры подсоедините Вашу видеокамеру к телевизору с помощью соединительного кабеля аудио/видео, прилагаемого к Вашей видеокамере.

При замене “Memory Stick” во время работы

Функция показа слайдов не будет работать. Если Вы замените “Memory Stick”, выполните все действия с начала.



Preventing accidental erasure – Image protection

– DCR-PC3E only

To prevent accidental erasure of important images, you can protect selected images.

Before operation

Insert a “Memory Stick” into your camcorder.

- (1) Set the POWER switch to MEMORY while pressing the small green button. Make sure that the LOCK is set to the right (unlock) position.
- (2) Press INDEX on your camcorder or the Remote Commander to display the index.
- (3) Press “ MARK.” The screen to protect the image appears.
- (4) Press the image you want to protect. The “” appears on the protected image.



Предотвращение случайного стирания – Защита изображения

– Только модель DCR-PC3E

Для предотвращения случайного стирания важных изображений Вы можете защитить выбранные изображения.

Перед началом работы

Вставьте “Memory Stick” в Вашу видеокамеру.

- (1) Установите выключатель POWER в положение MEMORY, нажав маленькую зеленую кнопку. Убедитесь, что фиксатор LOCK установлен в правое (незафиксированное) положение.
- (2) Нажмите кнопку INDEX на Вашей видеокамере или на пульте дистанционного управления для отображения индексного экрана.
- (3) Нажмите кнопку “ MARK”. Появится экран защиты изображений.
- (4) Нажмите изображение, которое Вы хотите защитить. Знак “” появится на защищенном изображении.

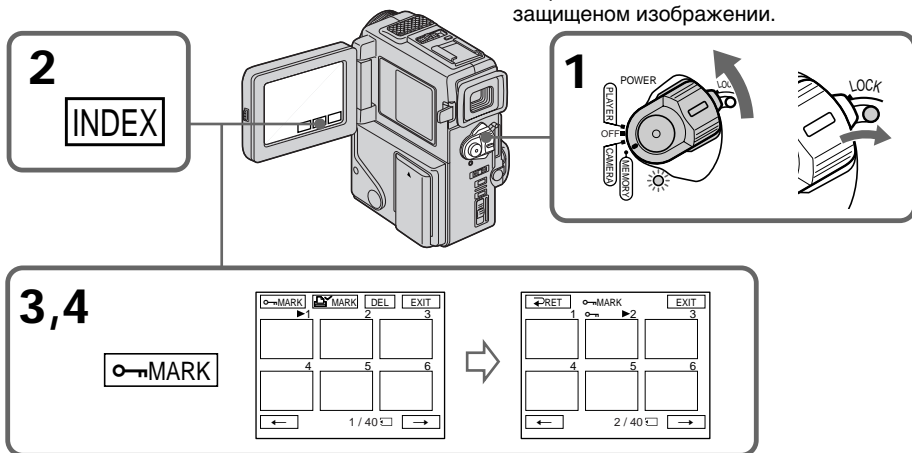

To return to FN

Press EXIT.

To cancel image protection

Press the image you want to cancel image protection in step 4. The “” disappears.

Note

Formatting erases all information on the “Memory Stick”, including the protected image data. Check the contents of the “Memory Stick” before formatting.

If the write-protect tab on the “Memory Stick” is set to LOCK

You cannot carry out image protection.

Для возврата в положение FN

Нажмите EXIT.

Для отмены защиты изображения

В пункте 4 нажмите изображение, защиту которого Вы хотите отменить. Появится индикация “”.

Примечание

Форматирование стирает всю информацию на “Memory Stick”, включая данные защищенного изображения. Проверьте содержание “Memory Stick” перед форматированием.

Если лепесток защиты записи на “Memory Stick” установлен в положение LOCK

Вы не сможете выполнить защиту изображения.

Deleting images

– DCR-PC3E only

You can delete images stored in a “Memory Stick”.

Deleting selected images on the single screen

Before operation

Insert a “Memory Stick” into your camcorder.

- (1) Set the POWER switch to MEMORY while pressing the small green button. Make sure that the LOCK is set to the right (unlock) position.
- (2) Play back the image you want to delete by pressing $-/+$ (p. 109).
- (3) Press FN to display PAGE1 (p. 94).
- (4) Press DELETE. “DELETE?” appears on the LCD screen.
- (5) Press OK. The selected image is deleted.

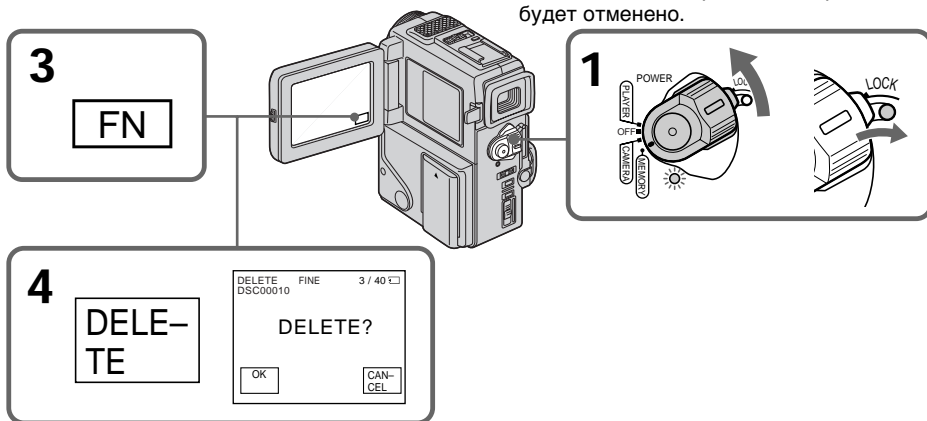

To return to FN

Press EXIT.

To cancel deleting an image

Press CANCEL in step 5.

Notes

- To delete a protected image, first cancel image protection.
- Once you delete an image, you cannot restore it. Check the images to delete carefully before deleting them.
- You cannot delete images if the write-protect tab is set to LOCK.

Удаление изображений

– Только модель DCR-PC3E

Вы можете отменить изображения, сохраненные в “Memory Stick”.

Удаление выбранных изображений

Перед началом работы

Вставьте “Memory Stick” в Вашу видеокамеру.

- (1) Установите выключатель POWER в положение MEMORY, нажав маленькую зеленую кнопку. Убедитесь, что фиксатор LOCK установлен в правое (незафиксированное) положение.
- (2) Воспроизведите изображение, которое Вы хотите удалить, нажимая кнопку $-/+$ (стр. 109).
- (3) Нажмите кнопку FN для отображения PAGE1 (стр. 94).
- (4) Нажмите DELETE. “DELETE?” появится на экране ЖКД.
- (5) Нажмите ОК. Выбранное изображение будет отменено.

Для возврата в положение FN

Нажмите кнопку EXIT.

Для отмены удаления изображения

Нажмите кнопку CANCEL в пункте 5.

Примечания

- Для удаления защищенного изображения, сначала отмените защиту изображения.
- После удаления изображения Вы не сможете восстановить его. Проверьте изображения внимательно, прежде чем удалить их.
- Вы не можете отменять изображения, если лепесток защиты записи установлен в положение LOCK.

Deleting images

Deleting selected images on the index screen

Before operation

Insert a "Memory Stick" into your camcorder.

- (1) Set the POWER switch to MEMORY while pressing the small green button. Make sure that the LOCK is set to the right (unlock) position.
- (2) Press INDEX on your camcorder or the Remote Commander to display the index.
- (3) Press DEL. Then press the image you want to delete. The number of the selected image is highlighted.
- (4) Press EXEC. "DELETE?" appears on the LCD screen.
- (5) Press OK. The selected images are deleted.

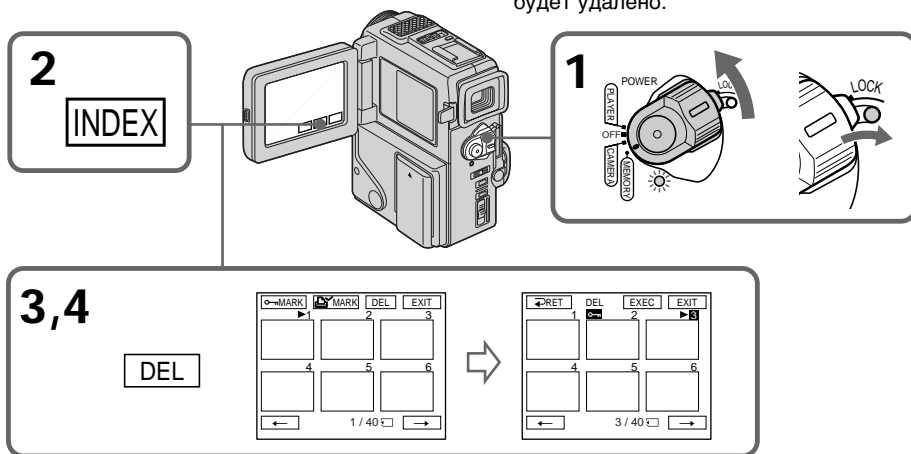

To return to FN

Press EXIT.

To cancel deleting an image

Press CANCEL in step 5.

Удаление изображений

Удаление выбранных изображений на индексном экране

Перед началом работы

Вставьте "Memory Stick" в Вашу видеокамеру

- (1) Установите выключатель POWER в положение MEMORY, нажав маленькую зеленую кнопку. Убедитесь, что фиксатор LOCK установлен в правое (незафиксированное) положение.
- (2) Нажмите кнопку INDEX на Вашей видеокамере или на пульте дистанционного управления для отображения индексного экрана.
- (3) Нажмите кнопку DEL. Затем нажмите изображение, которое Вы хотите удалить. Номер выбранного изображения высветится.
- (4) Нажмите EXEC. "DELETE?" появится на экране ЖКД.
- (5) Нажмите OK. Выбранное изображение будет удалено.

Для возврата в положение FN

Нажмите кнопку EXIT.

Для аннулирования отмены изображения

Нажмите кнопку CANCEL в пункте 5.

Deleting images

Deleting all the images

You can delete all the unprotected images in a “Memory Stick”.

Before operation

Insert a “Memory Stick” into your camcorder.

- (1) Set the POWER switch to MEMORY while pressing the small green button. Make sure that the LOCK is set to the right (unlock) position.
- (2) Press FN to display PAGE1 (p. 94).
- (3) Press MENU, then select DELETE ALL in  in the menu settings (p. 78).
- (4) Select DELETE, then press EXEC.
“OK” changes to “EXECUTE”.
- (5) Select EXECUTE. Then press EXEC.
“DELETING” appears on the LCD screen.
When all the unprotected images are deleted,
“COMPLETE” is displayed.

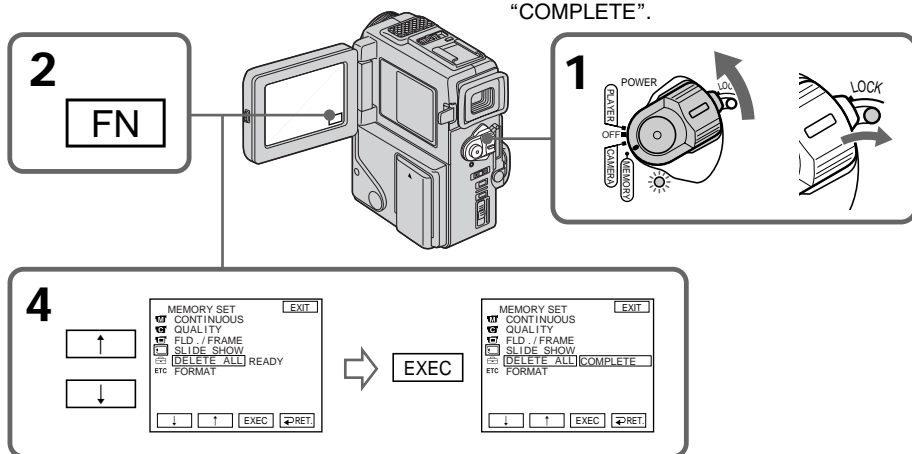

To return to FN

Press EXIT.

To cancel deleting all the images in the “Memory Stick”

Select  RET in step 3, then press EXEC.

While “DELETING” appears

Do not turn the POWER switch or press any buttons.

Удаление изображений

Удаление всех изображений

Вы можете удалить все незащищенные изображения на “Memory Stick”.

Перед началом работы

Вставьте “Memory Stick” в Вашу видеокамеру.

- (1) Установите выключатель POWER в положение MEMORY, нажав маленькую зеленую кнопку. Убедитесь, что фиксатор LOCK установлен в правое (незафиксированное) положение.
- (2) Нажмите кнопку FN для отображения PAGE1 (стр. 94).
- (3) Нажмите кнопку MENU, а затем выберите DELETE ALL в  в установках меню (стр. 78).
- (4) Выберите команду DELETE, а затем нажмите EXEC. “OK” изменится на “EXECUTE”.
- (5) Затем нажмите EXEC. На экране ЖКД появится индикация “DELETING”. Когда все незащищенные изображения будут удалены, на дисплее появится индикация “COMPLETE”.

Для возврата в положение FN

Нажмите кнопку EXIT.

Для отмены удаления всех изображений на “Memory Stick”

Выберите установку  RET в пункте 3, а затем нажмите кнопку EXEC.

Во время отображения индикации “DELETING”

Не изменяйте положение переключателя POWER и не нажимайте каких-либо кнопок.

Writing a print mark – PRINT MARK



– DCR-PC3E only

You can specify the recorded still image to print out. This function is useful for printing out still images later.

Your camcorder conforms with the DPOF (Digital Print Order Format) standard for specifying the still images to print out.

Before operation

Insert a “Memory Stick” into your camcorder.

- (1) Set the POWER switch to MEMORY while pressing the small green button. Make sure that the LOCK is set to the right (unlock) position.
- (2) Press INDEX on your camcorder or the Remote Commander to display the index.
- (3) Press  MARK. The screen to write a print mark appears.
- (4) Press the image you want to write a print mark. The  appears on the selected image.

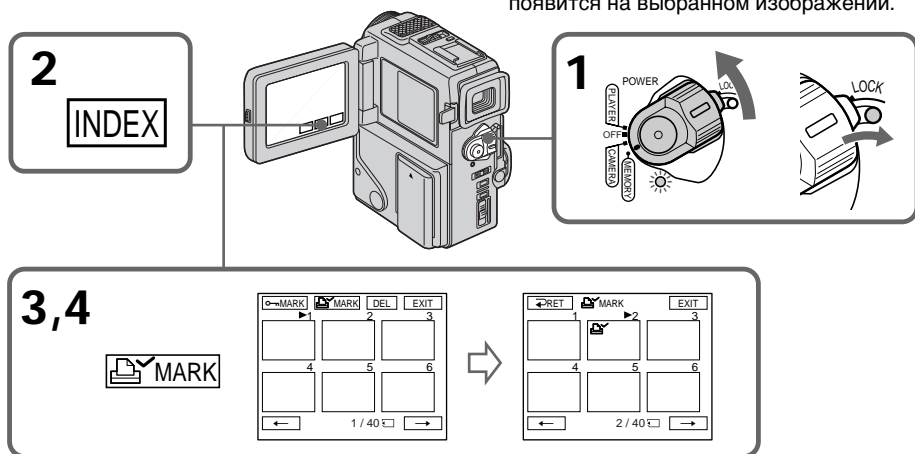

To return to FN

Press EXIT.

To cancel writing print marks

Press the image you want to cancel the print mark. The  on the selected image disappears.

If the write-protect tab on the “Memory Stick” is set to LOCK

You cannot write print marks on still images.



Запись печатных знаков – PRINT MARK

– Только модель DCR-PC3E

Вы можете указать записанные изображения для распечатки. Эта функция является полезной для распечатки неподвижных изображений позже.

Перед началом работы

Вставьте “Memory Stick” в Вашу видеокамеру.

- (1) Установите выключатель POWER в положение MEMORY, нажав маленькую зеленую кнопку. Убедитесь, что фиксатор LOCK установлен в правое (незафиксированное) положение.
- (2) Нажмите кнопку INDEX на Вашей видеокамере или на пульте дистанционного управления для отображения индексного экрана.
- (3) Нажмите кнопку “ MARK”. Появится экран для записи печатного знака.
- (4) Нажмите изображение, на котором Вы хотите записать печатный знак. Знак  появится на выбранном изображении.

Для возврата в положение FN

Нажмите кнопку EXIT.

Для отмены записи печатных знаков



Нажмите изображение, для которого Вы хотите отменить печатный знак. Знак  исчезнет с выбранного изображения.

Если лепесток защиты записи на “Memory Stick” установлен в положение LOCK

Вы не сможете записать печатные знаки на неподвижных изображениях.



Using the viewfinder

You can operate with the touch panel using the viewfinder.

- (1) Pull out the viewfinder until it clicks, and then turn the LCD panel over and move it back to your camcorder body with the LCD screen facing out (p. 22).
The same display as the LCD screen appears in the viewfinder. The LCD screen is turned off.
- (2) Press the LCD screen. The  appears in the viewfinder.
- (3) Move  by pressing the LCD screen to select a desired item.

Использование видоискателя

Вы можете управлять сенсорной панелью с использованием видоискателя.

- (1) Вытащите видоискатель так, чтобы он защелкнулся, а затем переверните панель ЖКД и переместите ее назад к корпусу Вашей видеокамеры с экраном ЖКД, обращенным наружу (стр. 22).
Такой же дисплей, как и на экране ЖКД появится в видоискателе. Экран ЖКД будет выключен.
- (2) Нажмите на экран ЖКД. Знак  появится в видоискателе.
- (3) Перемещайте знак  путем нажатия экрана ЖКД для выбора желаемого элемента.

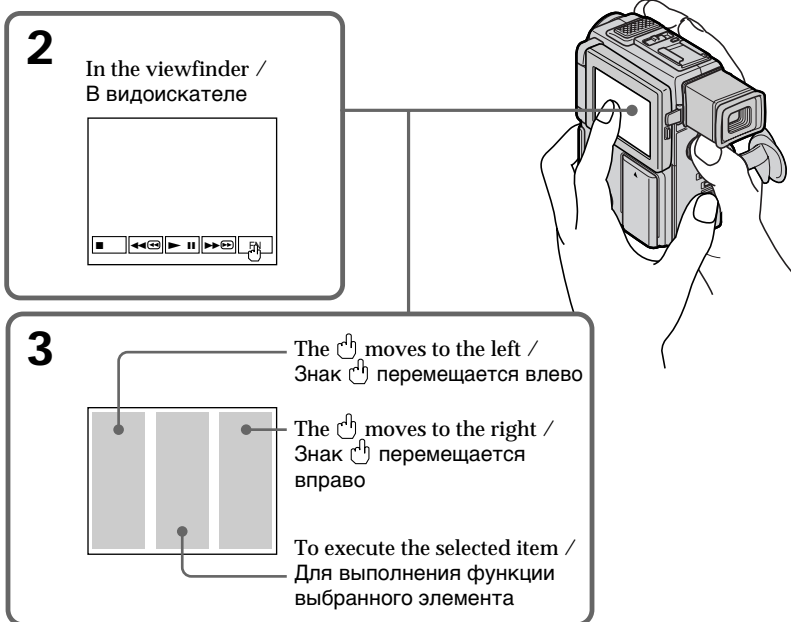



Using the viewfinder

Notes

- Do not touch the LCD screen with wet hands.
- Do not press them with sharp objects such as pens.



After a while

The  disappears. Press the LCD screen to display  again.

When you press the two points on the LCD screen simultaneously

The  does not move.

When you keep pressing the left/right edge of the LCD screen



The  moves to one button to another continuously. Release your finger to make  stop.

Использование видеоискателя

Примечания

- Не трогайте экран ЖКД мокрыми руками.
- Не нажимайте на него острыми предметами, как например, шариковые ручки.



Через некоторое время

Знак  исчезнет. Снова нажмите на экран ЖКД для отображения знака .

Если Вы нажимаете два пункта на экране ЖКД одновременно

Знак  перемещаться не будет.

Если Вы держите нажатым левый/правый край экрана ЖКД

Знак  последовательно перемещается от одной кнопки к другой. Отпустите Ваш палец для остановки знака .

Usable cassettes

Selecting cassette types

You can use the ^{Mini}**DV** mini DV cassette only*. You cannot use any other **8** 8 mm, **Hi8** Hi8, **D** Digital8, **VHS** VHS, **VHS-C** VHSC, **S-VHS** S-VHS, **S-VHS-C** S-VHSC, **B** Betamax or **DV** DV cassette.

* There are two types of mini DV cassettes: with cassette memory and without cassette memory. We recommend that you use the tape with cassette memory.

The IC memory is built in the cassette with cassette memory. Using this IC memory, you camcorder can read, write, and search data such as the date of recording or titles. The functions using the cassette memory require successive signals recorded on the tape. If the tape has a blank portion in the beginning or between the recorded portions, a title may not be displayed properly or the search functions may not work correctly.

Not to make any blank portion on the tape, press **END SEARCH** to return to the end of the recorded portion before you begin the next recording when:

- you have ejected the cassette while recording.
- you have played back the tape in the **PLAYER** mode.

If there is a blank portion or discontinuous signal on your tape, re-record from the beginning to the end of the tape concerning above.

When you record, using a digital video camera recorder without a cassette memory function, on a tape recorded by one with the cassette memory function, the same result may occur.

Tapes with cassette memory have **CI//** (Cassette Memory) mark. Sony recommends that you use a tape with **CI//** mark to enjoy your camcorder fully.

CI//4K mark on the cassette

The memory capacity of tapes marked with **CI//4K** is 4KB. Your camcorder can accommodate up to 16KB. 16KB tape is marked with **CI//16K**.

Используемые кассеты

Выбор типа кассет

Вы можете использовать только кассеты мини DV ^{Mini}**DV***. Вы не можете использовать какие-либо другие кассеты типа **8** 8 мм, **Hi8** Hi8, **D** Digital 8, **VHS** VHS, **VHS-C** VHSC, **S-VHS** S-VHS, **S-VHS-C** S-VHSC, **B** Betamax или типа **DV** DV.

* Имеется два типа кассет мини DV: с кассетной памятью и без кассетной памяти. Рекомендуется использовать ленты с кассетной памятью.

На типе кассет с кассетной памятью установлено запоминающее устройство в виде ИС. Используя данную ИС Ваша видеокамера может считывать, записывать и искать данные, такие как даты выполнения записей или титры. Функции, использующие кассетную память, нуждаются в непрерывных сигналах, записанных на ленте. Если лента имеет незаписанный участок в начале или между записанными частями, то титр может не отображаться надлежащим образом, или функции поиска могут работать неправильно.

Чтобы на ленте не получилось ни одной незаписанной части нажмите **END SEARCH** для возврата к концу записанной части перед началом следующей записи, когда:

- Вы вытолкнули кассету во время выполнения записи.
- Вы воспроизвели ленту в режиме **PLAYER**. Если на Вашей ленте имеется незаписанный участок или прерывающийся сигнал, то вследствие вышеупомянутого перезапишите такую ленту от начала до конца.

Такой же результат может произойти, когда Вы выполняете запись с использованием цифровой видеокамеры без функции кассетной памяти на ленте, записанной на видеокамере с функцией кассетной памяти. Ленты с кассетной памятью имеют знак **CI//** (кассетной памяти). Фирма Sony рекомендует, чтобы Вы использовали кассеты со знаком **CI//** для полного наслаждения от использования данной видеокамеры.

Знак CI//4K на кассете

Емкость кассетной памяти лент, обозначенных знаком **CI//4K** составляет 4 Кбайт. Ваша видеокамера может принимать кассеты до 16 Кбайт. Лента в 16 Кбайт обозначена как **CI//16K**.

Usable cassettes

When you play back

Copyright signal

When playing back

Using any other video camera recorder, you cannot record on a tape that has recorded a copyright control signals for copyright protection of software which is played back on your camcorder.

When you record

You cannot record software on your camcorder that contains copyright control signals for copyright protection of software.

“COPY INHIBIT” appears on the LCD screen, in the viewfinder or on the TV screen if you try to record such software.

Your camcorder does not record copyright control signals on the tape when it records.

Audio mode

12-bit mode: The original sound can be recorded in stereo 1, and the new sound in stereo 2 in 32 kHz. The balance between stereo 1 and stereo 2 can be adjusted by selecting AUDIO MIX in the menu settings during playback. Both sounds can be played back.

16-bit mode: A new sound cannot be recorded but the original sound can be recorded in high quality. Moreover, it can also play back sound recorded in 32 kHz, 44.1 kHz or 48 kHz. When playing back a tape recorded in the 16-bit mode, 16BIT indicator appears on the LCD screen or in the viewfinder.

Используемые кассеты

При воспроизведении

Сигнал авторского права

При воспроизведении

Используя какую-либо другую видеокамеру, Вы не можете выполнить запись на ленту, на которой записаны сигналы авторского права для защиты авторских прав программ, воспроизводимых на Вашей видеокамере.

При записи

Вы не можете записать программу на Вашей видеокамере, которая содержит управляющие сигналы авторского права.

Если Вы попытаетесь записать такую программу, на экране ЖКД, в видеоискателе или на экране телевизора появится индикация “COPY INHIBIT”.

Ваша видеокамера не записывает управляющие сигналы авторского права при выполнении записи на ленту.

Аудиорежим

12-битовый режим: Первоначальный звук может быть записан на стереофонический канал 1, а новый звук - на стереофонический канал 2 в режиме 32 кГц. Баланс между стереофоническим каналом 1 и стереофоническим каналом 2 можно отрегулировать путем выбора установки AUDIO MIX в установках меню во время воспроизведения. Вы можете воспроизводить оба звука.

16-битовый режим: Новый звук не может быть записан, однако первоначальный звук может быть записан с высоким качеством. Кроме того, звук можно воспроизводить в режимах 32 кГц, 44,1 кГц или 48 кГц. При воспроизведении ленты, записанной в 16-битовом режиме, на экране ЖКД или в видеоискателе появится индикатор 16BIT.

Usable cassettes

When you play back a dual sound track tape

When you play back a dual sound track tape recorded in a stereo system, set “HiFi SOUND” to the desired mode in the menu settings (p. 78).

Sound from speaker

HiFi Sound Mode	Playing back a stereo tape	Playing back a dual sound track tape
STEREO	Stereo	Main sound and sub sound
1	Left sound	Main sound
2	Right sound	Sub sound

You cannot record dual sound programs on your camcorder.

Notes on the mini DV cassette

When affixing a label on the mini DV cassette

Be sure to affix a label only on the locations as illustrated below [a] so as not to cause malfunction of your camcorder.

After using the mini DV cassette

Rewind the tape to the beginning, put the cassette in its case, and store it in an upright position.

If the cassette memory function does not work

Reinsert a cassette few times. The gold-plated connector of mini DV cassettes may be dirty or dusty.

Cleaning gold-plated connector

If the gold-plated connector of mini DV cassettes is dirty or dusty, you may not operate the function using cassette memory. Clean up the gold-plated connector with cotton-wool swab, about every 10 times ejection of a cassette. [b]

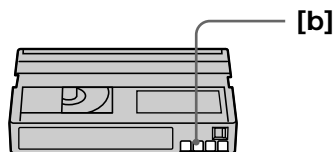

Используемые кассеты

При воспроизведении ленты с двойной звуковой дорожкой

При воспроизведении ленты с двойной звуковой дорожкой, записанной в стереофонической системе, установите команду “HiFi SOUND” в нужный режим в установках меню (стр. 78).

Звук от динамика

Режим звучания HiFi	Воспроизведение стереофонической ленты	Воспроизведение ленты с двойной звуковой дорожкой
STEREO	Стерео	Основной звук и вспомогательный звук
1	Звук левого канала	Основной звук
2	Звук правого канала	Основной звук

Вы не можете записывать программы с двойным звучанием на Вашей видеокамере.

Примечания по кассете мини DV

При прикреплении этикетки на кассету мини DV

Следите за тем, чтобы этикетки прикреплялись только в местах, как показано на рисунках ниже [a], так чтобы не нарушить нормальное функционирование видеокамеры.

После использования кассеты мини DV

Перемотайте ленту к началу, положите кассету в футляр и храните кассету в вертикальном положении.

Если функция кассетной памяти не работает

Переустановите кассету несколько раз. Позолоченный разъем кассеты мини DV может быть грязным или пыльным.

Очистка позолоченного разъема

Если позолоченный разъем кассет мини DV загрязнен или запылен, Вы не сможете управлять функцией с помощью кассетной памяти. Очищайте позолоченный разъем с помощью хлопчатобумажного тампона примерно после 10 раз использования кассеты. [b]

Troubleshooting

If you run into any problem using your camcorder, use the following table to troubleshoot the problem. If the problem persists, disconnect the power source and contact your Sony dealer. If “C:□□:□□” appears on the LCD screen or in the viewfinder, the self-diagnosis display function has worked. See page 130.

In the recording mode

Symptom	Cause and/or Corrective Actions
START/STOP does not operate.	<ul style="list-style-type: none"> The POWER switch is set to OFF or PLAYER. → Set it to CAMERA. (p. 20) The tape has run out. → Rewind the tape or insert a new one. (p. 17, 30) The write-protect tab is set to expose the red mark. → Use a new tape or slide the tab. (p. 14) The tape is stuck to the drum (moisture condensation). → Remove the cassette and leave your camcorder for at least 1 hour to acclimatize. (p. 142)
Recording stops in a few seconds.	<ul style="list-style-type: none"> START/STOP MODE is set to 5SEC or $\frac{1}{2}$. → Set it to $\frac{1}{2}$. (p. 25)
The power goes off.	<ul style="list-style-type: none"> While being operated in the CAMERA mode, your camcorder has been in the standby mode for more than 5 minutes. → Set the POWER switch to OFF and then to CAMERA again. (p. 20)
The image on the viewfinder screen is not clear.	<ul style="list-style-type: none"> The viewfinder lens is not adjusted. → Adjust the viewfinder lens. (p. 22)
The SteadyShot function does not work.	<ul style="list-style-type: none"> STEADYSHOT is set to OFF in the menu settings. → Set it to ON. (p. 78)
The autofocus function does not work.	<ul style="list-style-type: none"> FOCUS is set to MANUAL. → Set it to AUTO. (p. 53) Shooting conditions are not suitable for autofocus. → Set FOCUS to MANUAL to focus manually. (p. 53)
The fader function does not work.	<ul style="list-style-type: none"> START/STOP MODE is set to 5SEC or $\frac{1}{2}$. → Set it to $\frac{1}{2}$. (p. 25) The digital effect function is working. → Cancel it. (p. 46)
The \otimes indicator flashes in the viewfinder or on the LCD screen.	<ul style="list-style-type: none"> The video heads may be dirty. → Clean the heads using the Sony DVM12CL cleaning cassette (not supplied). (p. 143)
A vertical band appears when you shoot a subject such as lights or a candle flame against a dark background.	<ul style="list-style-type: none"> The contrast between the subject and background is too high. Your camcorder is not a malfunction.
A vertical band appears when you shoot a very bright subject.	<ul style="list-style-type: none"> Your camcorder is not a malfunction.
Some tiny white spots appear in the viewfinder or on the LCD screen.	<ul style="list-style-type: none"> Slow shutter, low lux or NightShot +Slow shutter mode is activated. This is not a malfunction.
An unknown picture is displayed in the viewfinder or on the LCD screen.	<ul style="list-style-type: none"> If 10 minutes elapse after you set the POWER switch to CAMERA or DEMO MODE is set to ON in the menu settings without a cassette inserted, your camcorder automatically starts the demonstration. → Insert a cassette or press the LCD screen. The demonstration stops. You can also cancel DEMO MODE. (p. 83)

Troubleshooting

Symptom	Cause and/or Corrective Actions
The picture is recorded in incorrect or unnatural colours.	<ul style="list-style-type: none">• NIGHTSHOT is set to ON. → Set it to OFF. (p. 27)
Picture appears too bright, and the subject does not appear in the viewfinder or on the LCD screen.	<ul style="list-style-type: none">• NIGHTSHOT is set to ON in a bright place. → Set it to OFF, or use the NightShot function in a dark place. (p. 27)
The click of the shutter does not sound.	<ul style="list-style-type: none">• BEEP is set to OFF in the menu settings. → Set it to MELODY or NORMAL. (p. 78)
The picture does not appear in the viewfinder.	<ul style="list-style-type: none">• The LCD panel is open. → Close the LCD panel. (p. 22)• The viewfinder is not fully pulled out. → Pull it out until it clicks. (p. 22)
A horizontal band appears when shooting a TV screen or computer screen.	<ul style="list-style-type: none">• Set STEADYSHOT to OFF in the menu settings. (p. 78)
The picture does not appear on the LCD screen or in the viewfinder.	<ul style="list-style-type: none">• The picture disappears when you insert or eject a cassette. (The power lamp flashes.) This is not a malfunction.

In the playback mode

Symptom	Cause and/or Corrective Actions
The tape does not move when a video control button is pressed.	<ul style="list-style-type: none">• The tape has run out. → Rewind the tape. (p. 30)
The playback picture is not clear or does not appear.	<ul style="list-style-type: none">• The television's video channel is not adjusted correctly. → Adjust it. (p. 35)
There are nine horizontal lines on the picture or the playback picture is not clear or does not appear.	<ul style="list-style-type: none">• The video head may be dirty. → Clean the heads using the Sony DVM12CL cleaning cassette (not supplied). (p. 143)
No sound or only a low sound is heard when playing back a tape.	<ul style="list-style-type: none">• The volume is turned to minimum. → Turn up the volume. (p. 30)• AUDIO MIX is set to ST2 in the menu settings. → Adjust AUDIO MIX. (p. 78)
Displaying the recorded date, date search function does not work.	<ul style="list-style-type: none">• The tape has no cassette memory. → Use a tape with cassette memory. (p. 58, 122)• CM SEARCH is set to OFF in the menu settings. → Set it to ON. (p. 78)• The tape has a blank portion in the recorded portion. (p. 59)
The title search function does not work.	<ul style="list-style-type: none">• The tape has no cassette memory. → Use a tape with cassette memory. (p. 122)• CM SEARCH is set to OFF in the menu settings. → Set it to ON. (p. 78)• There is no title in the tape. → Superimpose the titles. (p. 71)• The tape has a blank portion in the recorded portion. (p. 60)

Troubleshooting

Symptom	Cause and/or Corrective Actions
The new sound added to the recorded tape is not heard.	<ul style="list-style-type: none"> AUDIO MIX is set to ST1 side in the menu settings. → Adjust AUDIO MIX in the menu settings. (p. 78)
The title is not displayed.	<ul style="list-style-type: none"> TITLE DSPL is set to OFF in the menu settings. → Set it to ON in the menu settings. (p. 78) Screen indicators are displayed on the screen. → Make the screen indicators disappear. (p. 32)
The sound is muted or images do not appear when monitoring images through TV.	<ul style="list-style-type: none"> → Pull out A/V connecting cable from AUDIO/VIDEO jack, then connect it again.

In the recording and playback modes

Symptom	Cause and/or Corrective Actions
The power does not turn on.	<ul style="list-style-type: none"> The battery pack is not installed, or is dead or nearly dead. → Install a charged battery pack. (p. 12, 15) The AC adaptor is not connected to a wall outlet. → Connect the AC adaptor to a wall outlet. (p. 16)
The end search function does not work.	<ul style="list-style-type: none"> The tape was ejected after recording when using a tape without cassette memory. You have not recorded on the new cassette yet.
The end search function does not work correctly.	<ul style="list-style-type: none"> The tape has a blank portion in the beginning or middle.
The picture does not appear in the viewfinder.	<ul style="list-style-type: none"> The LCD panel is open. → Close the LCD panel. (p. 22) When the viewfinder is not pulled out until it clicks, the picture does not appear in the viewfinder. → Pull out the viewfinder until it clicks.
The battery pack is quickly discharged.	<ul style="list-style-type: none"> The operating temperature is too low. The battery pack is not fully charged. → Charge the battery pack again. (p. 12) The battery pack is completely dead, and cannot be recharged. → Replace with a new battery pack. (p. 15)
The battery remaining indicator does not indicate the correct time.	<ul style="list-style-type: none"> You have used the battery pack in an extremely hot or cold environment for a long time. The battery pack is completely dead, and cannot be recharged. → Replace with a new battery pack. (p. 15) The battery is dead. → Use a charged battery pack. (p. 12, 15)
The cassette cannot be removed from the holder.	<ul style="list-style-type: none"> The power source is disconnected. → Connect it firmly. (p. 12, 16) The battery is dead. → Use a charged battery pack. (p. 12, 15)
The  and  indicators flash and no functions except for cassette ejection work.	<ul style="list-style-type: none"> Moisture condensation has occurred. → Remove the cassette and leave your camcorder for at least 1 hour to acclimatize. (p. 142)
C// indicator does not appear when using a tape with cassette memory.	<ul style="list-style-type: none"> The gold-plated connector of the tape is dirty or dusty. → Clean the gold-plated connector. (p. 124)
Remaining tape indicator is not displayed.	<ul style="list-style-type: none"> The  REMAIN is set to AUTO in the menu settings. → Set it to ON to always display the remaining tape indicator. (p. 78)

Troubleshooting

When operating using the “Memory Stick”

– DCR-PC3E only

Symptom	Cause and/or Corrective Actions
The “Memory Stick” does not function.	<ul style="list-style-type: none">• The POWER switch is set to CAMERA. → Set it to MEMORY. (p. 94)• The “Memory Stick” is not inserted. → Insert a “Memory Stick”. (p. 93)
Recording does not function.	<ul style="list-style-type: none">• The “Memory Stick” has already been recorded to its full capacity. → Erase unnecessary images and record again. (p. 116, 99)• The “Memory Stick” formatted incorrectly is inserted. → Format the “Memory Stick”. (p. 98)• The write-protect tab on the “Memory Stick” is set to LOCK. → Slide the tab to write. (p. 91)
The image cannot be deleted.	<ul style="list-style-type: none">• The image is protected. → Cancel image protection. (p. 115)• The write-protect tab on the “Memory Stick” is set to LOCK. → Set the tab to write. (p. 91)
You cannot format the “Memory Stick”. Deleting all the images cannot be carried out.	<ul style="list-style-type: none">• The write-protect tab on the “Memory Stick” is set to LOCK. → Set the tab to write. (p. 91)
You cannot protect the image.	<ul style="list-style-type: none">• The write-protect tab on the “Memory Stick” is set to LOCK. → Set the tab to write. (p. 91)• The image to protect is not be played back. → Press INDEX to play back the image. (p. 109)
You cannot write a print mark on the still image.	<ul style="list-style-type: none">• The write-protect tab on the “Memory Stick” is set to LOCK. → Set the tab to write. (p. 91)• The image to write a print mark is not be played back. → Press or INDEX to play back the image. (p. 109)
The photo save function does not work.	<ul style="list-style-type: none">• The write-protect tab on the “Memory Stick” is set to LOCK. → Set the tab to write. (p. 91)• The battery pack is dead. → Install a charged battery pack or use the AC adaptor instead of the battery pack. (p. 12, 15, 16)

Others

Symptom	Cause and/or Corrective Actions
The title is not recorded.	<ul style="list-style-type: none">• The tape has no cassette memory. → Use a tape with cassette memory. (p. 122)• The cassette memory is full. → Erase another title. (p. 75)• The tape is set to prevent accidental erasure. → Slide the write-protect tab so that red portion is not visible. (p. 17)• Nothing is recorded in that position on the tape. → Superimpose the title to the recorded position. (p. 71)

Troubleshooting

Symptom	Cause and/or Corrective Actions
The cassette label is not recorded.	<ul style="list-style-type: none">• The tape has no cassette memory. → Use a tape with cassette memory. (p. 122)• The cassette memory is full. → Erase some titles. (p. 75)• The tape is set to prevent accidental erasure. → Slide the write-protect tab so that red portion is not visible. (p. 17)
While editing using the i.LINK cable (DV connecting cable), recording picture cannot be monitored.	<ul style="list-style-type: none">• Remove the i.LINK cable (DV connecting cable), and connect it again.
DV synchro-editing does not function. (DCR-PC3E only)	<ul style="list-style-type: none">• The input selector on the VCR is not set correctly. → Set the selector to DV input position. If you use another DV camcorder, set the power switch to PLAYER.• The camcorder is connected to DV equipment of other than Sony. → Operate normal editing.• Setting program on a blank portion of the tape is attempted. → Set the program again on a recorded portion.
The Remote Commander supplied with your camcorder does not work.	<ul style="list-style-type: none">• COMMANDER is set to OFF in the menu settings. → Set it to ON. (p. 78)• Something is blocking the infrared rays. → Remove the obstacle.• The batteries are inserted in the battery holder with the + - polarities incorrectly matching the + - marks. → Insert the batteries with the correct polarity. (p. 156)• The batteries are dead. → Insert new ones. (p. 156)
The picture from a TV or VCR does not appear even when your camcorder is connected to outputs on the TV or VCR.	<ul style="list-style-type: none">• DISPLAY is set to V-OUT/LCD in the menu settings. → Set it to LCD. (p. 78)
The melody or beep sounds for 5 seconds.	<ul style="list-style-type: none">• Moisture condensation has occurred. → Remove the cassette and leave your camcorder for at least 1 hour to acclimatize. (p. 142)• Some troubles have occurred in your camcorder. → Remove the cassette and insert it again, then operate your camcorder.
No function works though the power is on.	<ul style="list-style-type: none">• Disconnect the Connecting plate of the AC adaptor or remove the battery, then reconnect it in about 1 minute. Turn the power on. If the functions still do not work, press the RESET button beside the Grip strap using a sharp-pointed object. (If you press the RESET button, all the settings including the date and time return to the default.) (p. 153)
The buttons do not appear on the touch panel.	<ul style="list-style-type: none">• The DISPLAY/TOUCH PANEL button is pressed. → Press the LCD screen lightly. → Press the DISPLAY button on your camcorder or the Remote Commander.
The buttons on the LCD screen do not work.	<ul style="list-style-type: none">→ Adjust the screen. (CALIBRATION) (p. 145)

Self-diagnosis display

Your camcorder has a self-diagnosis display function.

This function displays the current condition of your camcorder as a 5-digit code (a combination of a letter and figures) in the viewfinder or on the LCD screen. If a 5-digit code is displayed, check the following code chart. The last two digits (indicated by □□) will differ depending on the state of your camcorder.

Viewfinder (or LCD screen)

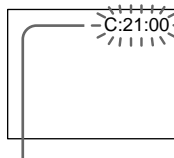

Self-diagnosis display

- C:□□:□□
You can service your camcorder yourself.
- E:□□:□□
Contact your Sony dealer.

Five-digit display	Cause and/or Corrective Actions
C:04:□□	<ul style="list-style-type: none"> • You are using a battery pack that is not an "InfoLITHIUM" battery pack. → Use an "InfoLITHIUM" battery pack. (p. 14)
C:21:□□	<ul style="list-style-type: none"> • Moisture condensation has occurred. → Remove the cassette and leave your camcorder for at least 1 hour to acclimatize. (p. 142)
C:22:□□	<ul style="list-style-type: none"> • The video heads are dirty. → Clean the heads using the Sony DVM12CL cleaning cassette (not supplied). (p. 143)
C:31:□□	<ul style="list-style-type: none"> • A malfunction other than the above that you can service has occurred. → Remove the cassette and insert it again, then operate your camcorder. → Disconnect the power cord of the AC adaptor or remove the battery pack. After reconnecting the power source, operate your camcorder.
C:32:□□	
E:61:□□	<ul style="list-style-type: none"> • A malfunction that you cannot service has occurred. → Contact your Sony dealer and inform them of the 5-digit code. (example: E:61:10)
E:62:□□	

If you are unable to rectify the problem even if you try corrective actions a few times, contact your Sony dealer.

Warning indicators and messages

If indicators and messages appear in the viewfinder, on the LCD screen or in the display window, check the following:

See the page in parentheses “ () ” for more information.

The indicators and messages are displayed in yellow.

Warning indicators

The video heads are dirty

Slow flashing:

- You need to clean the heads using the Sony DVM12CL cleaning cassette (not supplied) (p. 143).

The battery is dead or nearly dead

Slow flashing:

- The battery is nearly dead.

Fast flashing:

- The battery is dead (p. 12).
- Depending on conditions, the  indicator may flash, even if there are 5 to 10 minutes remaining.

Warning indicator as to tape

Slow flashing:

- The tape is near the end.
- No tape is inserted (p. 17).*
- The write-protect tab on the cassette is out (red) (p. 17).*

Fast flashing:

- The tape has run out (p. 17, 30).*

You need to eject the cassette

Slow flashing:

- The write-protect tab on the cassette is out (red) (p. 17).*

Fast flashing:

- Moisture condensation has occurred (p. 142).
- The tape has run out (p. 17, 30).*
- The self-diagnosis display function is activated (p. 130).*

Moisture condensation has occurred*

Fast flashing:

- Eject the cassette, turn off your camcorder, and leave it for about 1 hour with the cassette compartment open (p. 142).

Warning indicator as to cassette memory

Slow flashing:

- No tape with cassette memory is inserted (p. 122).*

Self-diagnosis display (p. 130)

Warning indicator as to “Memory Stick” (DCR-PC3E only)

Slow flashing:

- No “Memory Stick” is inserted (p. 93).*

Fast flashing:

- “Memory Stick” is not formatted correctly (p. 98).

The still image is protected (DCR-PC3E only)





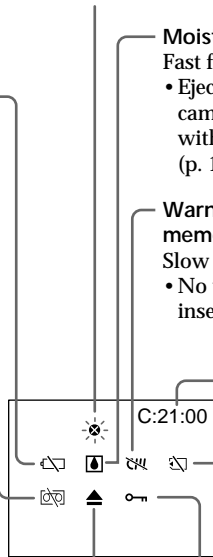







Slow flashing:

- The still image is protected (p. 115).*



Warning indicators and messages

Warning messages

- **CLOCK SET** Reset the date and time (p. 89).
- For “InfoLITHIUM” BATTERY ONLY Use an “InfoLIHIUM” battery pack (p. 14).
-  **CLEANING CASSETTE** The video heads are dirty (p. 143).
-  **FULL** The tape cassette memory is full.
-  The tape has no cassette memory (p. 122).
-  **16BIT** AUDIO MODE is set to 16BIT.* You cannot dub new sound (p. 82).
-  **REC MODE** REC MODE is set to LP.* You cannot dub new sound (p. 82).
-  **TAPE** There is no recorded portion on the tape. You cannot dub new sound.
-  **“i.LINK” CABLE** i.LINK cable is connected (p. 70).* You cannot dub new sound.
-  **FULL** The “Memory Stick” is full (p. 108)*. (DCR-PC3E only)
-   The write-protect tab on the “Memory Stick” is set to LOCK (p. 91)*. (DCR-PC3E only)
-  **NO FILE** No still image is recorded on the “Memory Stick” (p. 99)*. (DCR-PC3E only)
-  **NO MEMORY STICK** No “Memory Stick” is inserted (p. 93). (DCR-PC3E only)

* You hear the melody or beep sound.

Поиск и устранение неисправностей

Если у Вас возникла какая-либо проблема при использовании видеокамеры, воспользуйтесь следующей таблицей для отыскания и устранения проблемы. Если проблема не устраняется, то следует отсоединить источник питания и обратиться в сервисный центр Sony. Если на экране ЖКД или в видоискателе появится индикация “С:□□:□□”, это значит, что сработала функция дисплея самодиагностики. См. стр. 138.

В режиме записи

Возможная неисправность	Вероятная причина и/или метод устранения
Не работает кнопка START/STOP.	<ul style="list-style-type: none"> Переключатель POWER установлен в положение OFF или PLAYER. → Установите его в положение CAMERA. (стр. 20) Закончилась лента. → Перемотайте ленту назад или вставьте новую кассету. (стр. 17, 30) Лепесток защиты записи установлен так, что выставлена красная метка. → Используйте новую кассету или передвиньте лепесток. (стр. 14) Лента прилипла к барабану (конденсация влаги). → Выньте кассету и оставьте видеокамеру примерно на 1 час для акклиматизации. (стр. 142)
Запись останавливается через несколько секунд.	<ul style="list-style-type: none"> Переключатель START/STOP MODE установлен в положение 5SEC или $\frac{1}{2}$. → Установите его в положение $\frac{1}{2}$. (стр. 25)
Выключается питание.	<ul style="list-style-type: none"> При работе в режиме CAMERA Ваша видеокамера находилась в режиме ожидания более 5 минут. → Установите переключатель POWER в положение OFF, а затем снова в положение CAMERA. (стр. 20)
Изображение на экране видоискателя является нечетким.	<ul style="list-style-type: none"> Не отрегулирован объектив видоискателя. → Отрегулируйте объектив видоискателя. (стр. 22)
Не работает функция устойчивой съемки.	<ul style="list-style-type: none"> Команда STEADYSHOT установлена в положение OFF в установках меню. → Установите ее в положение ON (стр. 78)
Не работает функция автоматической фокусировки.	<ul style="list-style-type: none"> Команда FOCUS установлена в положение MANUAL. → Установите ее в положение AUTO. (стр. 53) Условия съемки являются неподходящими для автоматической фокусировки. → Установите команду FOCUS в положение MANUAL для выполнения фокусировки вручную. (стр. 53)
Не работает функция фейдера.	<ul style="list-style-type: none"> Команда START/STOP MODE установлена в положение 5SEC или $\frac{1}{2}$. → Установите ее в положение $\frac{1}{2}$. (стр. 25) Приведена в действие функция цифрового эффекта. → Отмените ее. (стр. 46)
В видоискателе или на экране ЖКД мигает индикатор \otimes .	<ul style="list-style-type: none"> Возможно, загрязнены видеоголовки. → Почистите видеоголовки с помощью очистительной кассеты Sony DVM12CL (не прилагается). (стр. 143)
Появляется вертикальная черная полоса при съемке объектов, типа лампы или пламени свечи на темном фоне.	<ul style="list-style-type: none"> Слишком высокая контрастность между объектом и фоном. В видеокамере нет неисправности.
Появляется вертикальная черная полоса при съемке очень ярких объектов.	<ul style="list-style-type: none"> В видеокамере нет неисправности.
В видоискателе или на экране ЖКД появляются маленькие белые точки.	<ul style="list-style-type: none"> Приведен в действие режим медленного затвора, низкой освещенности или ночной съемки +медленного затвора. Это не является неисправностью.
В видоискателе или на экране ЖКД отображается необычное изображение.	<ul style="list-style-type: none"> Если пройдет 10 минут после того, как Вы установили переключатель POWER в положение CAMERA или команду DEMO MODE установили в положение ON в установках меню без вставленной кассеты, Ваша видеокамера автоматически начнет демонстрацию. → Вставьте кассету или нажмите экран ЖКД. Демонстрация прекратится. Вы также можете отменить режим DEMO MODE. (стр. 88)

Поиск и устранение неисправностей

Возможная причина	Вероятная причина и/или метод устранения
Изображение записывается с неправильными или ненатуральными цветами.	<ul style="list-style-type: none">Команда NIGHTSHOT установлена в положение ON. → Установите ее в положение OFF. (стр. 27)
Изображение получается слишком ярким, а объект не появляется в видоискателе или на экране ЖКД.	<ul style="list-style-type: none">Команда NIGHTSHOT установлена в положение ON в ярком месте. → Установите ее в положение OFF или используйте функцию ночной съемки в темном месте. (стр. 27)
Не слышен щелчок затвора	<ul style="list-style-type: none">Команда BEEP установлена в положение OFF в установках меню. → Установите ее в положение MELODY или NORMAL. (стр. 78)
Изображение не появляется в видоискателе.	<ul style="list-style-type: none">Открыта панель ЖКД. → Закройте панель ЖКД. (стр. 22)Видоискатель не вытасчен до конца. → Вытащите его так, чтобы он защелкнулся. (стр. 22)
Горизонтальная полоса появляется при съемке с экрана телевизора или с экрана компьютера.	<ul style="list-style-type: none">Установите функцию STEADYSHOT на OFF в установках меню. (стр. 78)
Изображение не появляется на экране ЖКД и/или видоискателе.	<ul style="list-style-type: none">Изображение исчезает, когда Вы вставляете или вытаскиваете кассету. (Мигает лампочка питания) Это не является неисправностью.

В режиме воспроизведения

Возможная причина	Вероятная причина и/или метод устранения
При нажатии кнопки управления видеокамерой лента не перемещается.	<ul style="list-style-type: none">Закончилась лента. → Перемотайте ленту назад. (стр. 30)
Воспроизводимое изображение является нечетким или не появляется вообще.	<ul style="list-style-type: none">Видеоканал телевизора отрегулирован неправильно. → Отрегулируйте его надлежащим образом. (стр. 35)
На изображении имеются девять горизонтальных полос, либо воспроизводимое изображение является нечетким или вовсе не появляется на экране.	<ul style="list-style-type: none">Возможно, загрязнены видеоголовки. → Почистите видеоголовки с помощью очистительной кассеты Sony DVM12CL (не прилагается). (стр. 143)
При воспроизведении ленты нет звука или же слышен только тихий звук.	<ul style="list-style-type: none">Громкость установлена на минимальную величину. → Повысьте громкость. (стр. 30)Команда AUDIO MIX установлена в положение ST2 в установках меню. → Отрегулируйте команду AUDIO MIX. (стр. 78)
Не работает функция отображения записанной даты, поиска даты.	<ul style="list-style-type: none">На ленте нет кассетной памяти. → Используйте ленту с кассетной памятью. (стр. 58, 122)Команда CM SEARCH установлена в положение OFF в установках меню. → Установите ее в положение ON. (стр. 78)Лента имеет незаписанную часть внутри записанной части. (стр. 59)
Не работает функция поиска титров.	<ul style="list-style-type: none">На ленте нет кассетной памяти. → Используйте ленту с кассетной памятью. (стр. 122)Команда CM SEARCH установлена в положение OFF в установках меню. → Установите ее в положение ON. (стр. 78)На ленте нет титров. → Нанесите титры. (стр. 71)Лента имеет незаписанную часть внутри записанной части. (стр. 60)
Не слышен новый звук, добавленный на записанную ленту.	<ul style="list-style-type: none">Команда AUDIO MIX установлена на стороне ST1 в установках меню. → Отрегулируйте команду AUDIO MIX в установках меню. (стр. 78)

Поиск и устранение неисправностей

Возможная причина	Вероятная причина и/или метод устранения
Не отображается титр.	<ul style="list-style-type: none">Команда TITLE DSPL установлена в положение OFF в установках меню. → Установите ее в положение ON в установках меню. (стр. 78)Экранные индикаторы отображены на экране. → Сделайте так, чтобы экранные индикаторы исчезли. (стр. 32)
Звук приглушен или изображение не появляется во время просмотра изображения по телевизору.	→ Вытащите соединительный кабель аудио/видео из гнезда AUDIO/VIDEO, а затем подсоедините его снова.

В режимах записи и воспроизведения.

Возможная причина	Вероятная причина и/или метод устранения
Не включается питание.	<ul style="list-style-type: none">Не установлен батарейный блок, либо же он разрядился или почти разрядился. → Установите заряженный батарейный блок. (стр. 12, 15)Адаптер переменного тока не подсоединен к сети. → Подсоедините адаптер переменного тока к сети. (стр. 16)
Не работает функция поиска конца на ленте.	<ul style="list-style-type: none">Кассета была вынута после записи при использовании ленты без кассетной памяти.Запись на новую ленту еще не выполнялась.
Неправильно работает функция поиска конца ленты.	<ul style="list-style-type: none">Лента имеет пропуски в начале или в середине.
Изображение не появляется в видеоискателе.	<ul style="list-style-type: none">Открыта панель ЖКД. → Закройте панель ЖКД. (стр. 22)Если видеоискатель не вытасчен до позиции защелкивания, изображение в видеоискателе появляться не будет. → Вытащите видеоискатель так, чтобы он защелкнулся.
Батарейный блок быстро разряжается.	<ul style="list-style-type: none">Окружающая температура является слишком низкой.Батарейный блок заряжен не полностью. → Зарядите снова батарейный блок. (стр. 12)Батарейный блок полностью разряжен и не может быть перезаряжен. → Замените его на новый батарейный блок. (стр. 15)
Индикатор оставшегося заряда батарейного блока показывает неправильное время.	<ul style="list-style-type: none">Вы использовали длительное время батарейный блок в крайне жарких или холодных окружающих условиях.Батарейный блок полностью разряжен и не может быть перезаряжен. → Замените его на новый батарейный блок. (стр. 15)Батарейный блок разряжен. → Используйте заряженный батарейный блок. (стр. 12, 15)
Кассета не вынимается из держателя.	<ul style="list-style-type: none">Отсоединен источник питания. → Подсоедините его плотно. (стр. 12, 16)Батарейный блок разряжен. → Используйте заряженный батарейный блок (стр. 12, 15)
Мигают индикаторы  и  , и никакие функции, кроме извлечения кассеты, не работают.	<ul style="list-style-type: none">Произошла конденсация влаги. → Выньте кассету и оставьте Вашу видеокамеру примерно на 1 час для акклиматизации. (стр. 142)
Не высвечивается индикатор  , когда используется лента с кассетной памятью.	<ul style="list-style-type: none">Загрязнен или запылен позолоченный разъем кассеты. → Очистите позолоченный разъем. (стр. 124)
Не отображается индикатор оставшейся ленты.	<ul style="list-style-type: none">Индикатор  REMAIN установлен в положение AUTO в установках меню. → Установите его в положение ON, чтобы всегда отображался индикатор оставшейся ленты. (стр. 78)

(продолжение на следующей странице)

При эксплуатации с “Memory Stick”

– Только модель DCR-PC3E

Возможная причина	Вероятная причина и/или метод устранения
Не функционирует “Memory Stick”	<ul style="list-style-type: none">• Переключатель POWER установлен в положение CAMERA. → Установите его в положение MEMORY. (стр. 94)• Не вставлена “Memory Stick”. → Вставьте “Memory Stick”. (стр. 93)
Не функционирует запись.	<ul style="list-style-type: none">• Емкость “Memory Stick” уже заполнена. → Сотрите ненужные изображения и запишите снова. (стр. 116, 99)• Вставлена неправильно отформатированная “Memory Stick”. → Отформатируйте “Memory Stick”. (стр. 98)• Лепесток защиты записи на “Memory Stick” установлен в положение LOCK. → Сдвиньте лепесток для записи. (стр. 91)
Не удаляется изображение.	<ul style="list-style-type: none">• Изображение защищено. → Отмените защиту изображения. (стр. 115)• Лепесток защиты от стирания записи на “Memory Stick” установлен в положение LOCK. → Установите лепесток для записи. (стр. 91)
Вы не можете отформатировать “Memory Stick”. Не может быть выполнено удаление всех изображений.	<ul style="list-style-type: none">• Лепесток защиты от стирания записи на “Memory Stick” установлен в положение LOCK. → Установите лепесток для записи. (стр. 91)
Вы не можете защитить изображение.	<ul style="list-style-type: none">• Лепесток защиты от стирания записи на “Memory Stick” установлен в положение LOCK. → Установите лепесток для записи. (стр. 91)• Изображение для защиты не воспроизводится. → Нажмите кнопку INDEX для воспроизведения изображения (стр. 109).
Вы не можете записать печатный знак на неподвижном изображении.	<ul style="list-style-type: none">• Лепесток защиты от стирания записи на “Memory Stick” установлен в положение LOCK. → Установите лепесток для записи. (стр. 91)• Изображение для защиты не воспроизводится. → Нажмите кнопку INDEX для воспроизведения изображения (стр. 109).
Не работает функция сохранения в памяти фотоснимков.	<ul style="list-style-type: none">• Лепесток защиты от стирания записи на “Memory Stick” установлен в положение LOCK. → Установите лепесток для записи. (стр. 91)• Батарейный блок полностью разрядился. → Установите заряженный батарейный блок или используйте адаптер переменного тока вместо батарейного блока. (стр. 12, 15, 16)

Прочее

Возможная причина	Вероятная причина и/или метод устранения
Не записываются титры.	<ul style="list-style-type: none">• Лента не имеет кассетной памяти. → Используйте ленту с кассетной памятью. (стр. 122)• Кассетная память переполнена. → Сотрите другой титр. (стр. 75)• На кассете выполнена установка для предотвращения случайного стирания. → Передвиньте защитный лепесток так, чтобы не был виден красный участок. (стр. 17)• Ничто не записано на этом участке ленты. → Наложите титр на записанный участок. (стр. 71)

Поиск и устранение неисправностей

Возможная причина	Вероятная причина и/или метод устранения
Не выполняется маркировка кассеты.	<ul style="list-style-type: none">• Лента не имеет кассетной памяти. → Используйте ленту с кассетной памятью. (стр. 122)• Кассетная память переполнена. → Сотрите некоторые титры. (стр. 75)• На кассете выполнена установка для предотвращения случайного стирания. → Передвиньте защитный лепесток так, чтобы не был виден красный участок. (стр. 17)
Во время монтажа с использованием кабеля i.LINK (соединительный кабель DV), записываемое изображение не контролируется.	<ul style="list-style-type: none">• Отсоедините кабель i.LINK (соединительный кабель DV) и подсоедините снова.
Не функционирует синхронный монтаж DV. (Только модель DCR-PC3E)	<ul style="list-style-type: none">• Селектор входного сигнала на KBM установлен неправильно. → Установите селектор в положение входного сигнала DV. Если Вы используете другую видеокамеру DV, установите переключатель питания в положение PLAYER.• Видеокамера подсоединена к аппаратуре DV, не относящейся к изделиям фирмы Sony. → Выполните обычный монтаж.• Сделана попытка установки программы на незаписанную часть ленты. → Установите программу еще раз на записанную часть ленты.
Не работает прилагаемый к Вашей видеокамере пульт дистанционного управления.	<ul style="list-style-type: none">• Команда COMMANDER установлена в положение OFF в установках меню. → Установите ее в положение ON. (стр. 78)• Что-то преграждает инфракрасные лучи. → Устраните препятствие.• Батарейки вставлены в держатель так, что полюса + и – расположены не в соответствии со знаками + –. → Вставьте батарейки, соблюдая надлежащую полярность. (стр. 156)• Батарейки разрядились. → Вставьте новые батарейки. (стр. 156)
Изображение от телевизора или KBM не появляется, даже если Ваша видеокамера подсоединена к выходным гнездам на телевизоре или KBM.	<ul style="list-style-type: none">• Команда DISPLAY установлена в положение V-OUT/LCD в установках меню. → Установите ее в положение LCD (стр. 78)
В течение 5 секунд звучит мелодия или зуммерный сигнал.	<ul style="list-style-type: none">• Произошла конденсация влаги. → Выньте кассету и оставьте Вашу видеокамеру примерно на 1 час для акклиматизации. (стр. 142)• В Вашей видеокамере произошли неполадки. → Выньте кассету и вставьте ее снова, а затем включите Вашу видеокамеру.
При включенном питании не работает ни одна из функций.	<ul style="list-style-type: none">• Отсоедините соединительную пластину адаптера переменного тока или снимите батарейный блок, а затем подсоедините его снова через 1 минуту. Включите питание. Если функции все еще не работают, нажмите кнопку RESET рядом с ремнем захвата, используя при этом заостренный предмет. (Если Вы нажали кнопку RESET, все установки, включая дату и время, вернуться к первоначальным установкам) (стр. 153).
Кнопки не появляются на сенсорной панели.	<ul style="list-style-type: none">• Нажата кнопка DISPLAY/TOUCH PANEL. → Слегка нажмите экран ЖКД → Нажмите кнопку DISPLAY на Вашей видеокамере или на пульте дистанционного управления.
Кнопки на экране ЖКД не работают.	<ul style="list-style-type: none">→ Отрегулируйте экран. (CALIBRATION) (стр.145)

Индикация самодиагностики

В вашей видеокамере имеется функция индикации самодиагностики.

Эта функция отображает текущее состояние Вашей видеокамеры в виде 5-значного кода (комбинация из одной буквы и цифр) в видоискателе или на экране ЖКД. В случае отображения 5-значного кода, следует выполнить проверку в соответствии со следующей таблицей кодов. Последние две цифры (обозначенные как), будут отличаться в зависимости от состояния Вашей видеокамеры.

Видоискатель (или экран ЖКД)

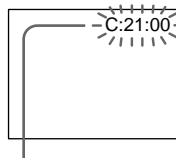

Индикация самодиагностики

- C:□□:□□
Вы можете выполнить обслуживание Вашей видеокамеры самостоятельно.
- E:□□:□□
Свяжитесь с Вашим дилером Sony.

Пятизначная индикация	Вероятная причина и/или метод устранения
C:04:□□	<ul style="list-style-type: none"> • Вы используете батарейный блок, который не является батарейным блоком "InfoLITHIUM". → Используйте батарейный блок "InfoLITHIUM" (стр. 14)
C:21:□□	<ul style="list-style-type: none"> • Произошла конденсация влаги. → Выньте кассету и оставьте Вашу видеокамеру примерно на 1 час для акклиматизации. (стр. 142)
C:22:□□	<ul style="list-style-type: none"> • Загрязнены видеоголовки. → Почистите видеоголовки с помощью очистительной кассеты Sony DVM12CL (не прилагается). (стр. 143)
C:31:□□	<ul style="list-style-type: none"> • Произошла неполадка, отличающаяся от приведенных выше, которую Вы можете устранить самостоятельно. → Выньте кассету и вставьте ее снова, а затем включите Вашу видеокамеру. → Отсоедините провод электропитания адаптера переменного тока или же выньте батарейный блок. После повторного подсоединения источника питания включите Вашу видеокамеру.
C:32:□□	
E:61:□□	<ul style="list-style-type: none"> • Произошла неполадка, которую Вы можете устранить самостоятельно. → Обратитесь к Вашему дилеру Sony и сообщите о 5-значном коде. (пример: E:61:10)
E:62:□□	

Если Вы не можете самостоятельно устранить неполадку даже после опробования соответствующих методов устранения несколько раз, обратитесь к Вашему дилеру Sony.

Предупреждающие индикаторы и сообщения

Если в видеоскателье, на экране ЖКД или в окошке дисплея появятся индикаторы и сообщения, проверьте следующее:

См. страницу в круглых скобках “ () ” для более подробной информации.

Индикаторы и сообщения отображаются желтым цветом.

Предупреждающие индикаторы

Загрязнились видеоголовки

Быстрое мигание:

- Вам нужно почистить головки с помощью очистительной кассеты Sony DVM12CL (не прилагается). (стр. 143).

Батарейный блок разрядился или почти разрядился

Медленное мигание:

- Батарейный блок почти разряжен.

Быстрое мигание:

- Батарейный блок разряжен (стр. 12).

В зависимости от условий, может мигать индикатор , даже если еще осталось заряда на 5-10 минут.

Предупреждающий индикатор относительно ленты

Медленное мигание:

- Лента почти достигла конца.
- Лента не вставлена (стр. 17).*
- Лепесток защиты записи на кассете отсутствует (красный) (стр. 17).*

Быстрое мигание:

- Лента закончилась (стр. 17, 30).*

Вам нужно вынуть кассету

Медленное мигание:

- Лепесток защиты записи на кассете отсутствует (красный) (стр. 17).*

Быстрое мигание:

- Произошла конденсация влаги (стр. 142)
- Лента закончилась (стр. 17, 30).*
- Сработала функция индикации самодиагностики (стр. 138).*

Произошла конденсация влаги*

Быстрое мигание:

- Вытолкните кассету, выключите Вашу видеокамеру и оставьте ее примерно на 1 час с открытым отсеком для кассеты (стр. 142).

Предупреждающие индикаторы кассеты с памятью

Медленное мигание:

- Установлена лента без кассетной памяти (стр. 122).*

Индикации самодиагностики

(стр. 138).*

Предупреждающие индикаторы “Memory Stick” (Только модель DCR-PC3E)

Медленное мигание:

- Не установлена “Memory Stick” (стр. 93).*

Быстрое мигание:

- “Memory Stick” отформатирована неправильно (стр. 98).

Защита изображения (Только модель DCR-PC3E)





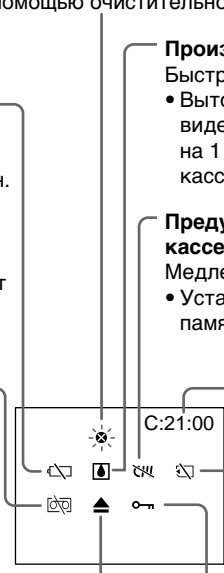





Медленное мигание:

- Изображение защищено (стр. 115).*



Предупреждающие индикаторы и сообщения

Предупреждающие сообщения

- CLOCK SET Повторно установите дату и время (стр. 89)
- For “InfoLITHIUM” BATTERY ONLY Используйте батарейный блок “InfoLITHIUM” (стр. 14)
-  CLEANING CASSETTE Загрязнились видеоголовки. (стр. 143)
-  FULL Кассетная память переполнена.
-  Лента не имеет кассетной памяти. (стр. 122)
-  16BIT AUDIO MODE установлено в положение 16BIT.* Вы не можете перезаписать новый звук (стр. 87).
-  REC MODE REC MODE установлено в положение LP.* Вы не можете перезаписать новый звук (стр. 87).
-  TAPE На ленте нет записанного участка. Вы не можете перезаписать новый звук.
-  “i.LINK” CABLE Подсоединен кабель i.LINK (стр. 70).* Вы не можете перезаписать новый звук.
-  FULL “Memory Stick” переполнена (стр. 108).* (Только модель DCR-PC3E)
-  Лепесток защиты записи на “Memory Stick” установлен в положение LOCK (стр. 91).* (Только модель DCR-PC3E)
-  NO FILE На “Memory Stick” нет записанных неподвижных изображений (стр. 99).* (Только модель DCR-PC3E)
-  NO MEMORY STICK Не вставлена “Memory Stick” (стр. 93). (Только модель DCR-PC3E)

* Вы услышите мелодию или зуммерный сигнал.

Using your camcorder abroad

Using your camcorder abroad

You can use your camcorder in any country or area with the AC adaptor supplied with your camcorder within 100 V to 240 V AC, 50/60 Hz.

Your camcorder is a PAL system based camcorder. If you want to view the playback picture on a TV, it must be a PAL system based TV with VIDEO/AUDIO input jack.

The following shows TV colour systems used overseas.

PAL system

Australia, Austria, Belgium, China, Czech Republic, Denmark, Finland, Germany, Great Britain, Holland, Hong Kong, Italy, Kuwait, Malaysia, New Zealand, Norway, Portugal, Singapore, Slovak Republic, Spain, Sweden, Switzerland, Thailand, etc.

PAL-M system

Brazil

PAL-N system

Argentina, Paraguay, Uruguay

NTSC system

Bahama Islands, Bolivia, Canada, Central America, Chile, Colombia, Ecuador, Jamaica, Japan, Korea, Mexico, Peru, Surinam, Taiwan, the Philippines, the U.S.A., Venezuela, etc.

SECAM system

Bulgaria, France, Guyana, Hungary, Iran, Iraq, Monaco, Poland, Russia, Ukraine, etc.

Simple setting of clock by time difference

You can easily set the clock to the local time by setting a time difference. Select WORLD TIME in the menu settings. See page 78 for more information.

Использование Вашей видеокамеры за границей

Использование Вашей видеокамеры за границей

Вы можете использовать Вашу видеокамеру в любой стране или области с помощью адаптера переменного тока, прилагаемого к Вашей видеокамере, который можно использовать в пределах от 100 В до 240 В переменного тока с частотой 50/60 Гц.

Ваша видеокамера основана на системе PAL. Если Вы хотите просмотреть воспроизводимое изображение на телевизоре, то это должен быть телевизор, основанный на системе PAL, с входными гнездами VIDEO/AUDIO.

Ниже приведены системы цветного телевидения, используемые за рубежом.

Система PAL

Австралия, Австрия, Бельгия, Великобритания, Германия, Голландия, Гонконг, Дания, Испания, Италия, Китай, Кувейт, Малайзия, Новая Зеландия, Норвегия, Португалия, Сингапур, Словацкая Республика, Таиланд, Финляндия, Чешская Республика, Швейцария, Швеция и т.д.

Система PAL-M

Бразилия

Система PAL-N

Аргентина, Парагвай, Уругвай

Система NTSC

Багамские острова, Боливия, Венесуэла, Канада, Колумбия, Корея, Мексика, Перу, Суринам, США, Тайвань, Филиппины, Центральная Америка, Чили, Эквадор, Ямайка, Япония и т.д.

Система SECAM



Болгария, Венгрия, Гвиана, Ирак, Иран, Монако, Польша, Россия, Украина, Франция и т.д.

Простая установка разницы во времени на часах

Вы можете легко установить часы на местное время путем установки разницы во времени. Выберите команду WORLD TIME в установках меню. Подробные сведения приведены на стр. 78.

Maintenance information and precautions

Moisture condensation

If your camcorder is brought directly from a cold place to a warm place, moisture may condense inside your camcorder, on the surface of the tape, or on the lens. In this condition, the tape may stick to the head drum and be damaged or your camcorder may not operate correctly. If there is moisture inside your camcorder, the beep sounds and the  indicator flashes. When the  indicator flashes at the same time, the cassette is inserted in your camcorder. If moisture condenses on the lens, the indicator will not appear.

If moisture condensation occurred

None of the functions except cassette ejection will work. Eject the cassette, turn off your camcorder, and leave it for about 1 hour with the cassette compartment open. Your camcorder can be used again if the  indicator does not appear when the power is turned on again.

Note on moisture condensation

Moisture may condense when you bring your camcorder from a cold place into a warm place (or vice versa) or when you use your camcorder in a hot place as follows:

- You bring your camcorder from a ski slope into a place warmed up by a heating device
- You bring your camcorder from an air-conditioned car or room into a hot place outside
- You use your camcorder after a squall or a shower
- You use your camcorder in a high temperature and humidity place

How to prevent moisture condensation

When you bring your camcorder from a cold place into a warm place, put your camcorder in a plastic bag and tightly seal it. Remove the bag when the air temperature inside the plastic bag has reached the surrounding temperature (after about 1 hour).

Информация по уходу за аппаратом и меры предосторожности

Конденсация влаги

Если видеокамера принесена прямо из холодного места в теплое, то внутри видеокамеры, на поверхности ленты или на объективе может произойти конденсация влаги. В таком состоянии лента может прилипнуть к барабану головки и будет повреждена или же видеокамера не сможет работать надлежащим образом. Если внутри видеокамеры произошла конденсация влаги, то прозвучит зуммерный сигнал, а на экране ЖКД будет мигать индикатор . Если в то же самое время будет мигать индикатор , это значит, что в видеокамеру вставлена кассета. Если влага сконденсировалась на объективе, индикатор появляться не будет.

Если произошла конденсация влаги

Ни одна из функций, кроме выталкивания кассеты, не будет работать. Извлеките кассету, выключите видеокамеру и оставьте ее приблизительно на 1 час с открытым отсеком для кассеты. Если при повторном включении питания индикатор  не появится на дисплее, Вы можете снова пользоваться видеокамерой.

Примечание по конденсации влаги

Влага может образоваться, если Вы принесете Вашу видеокамеру из холодного места в теплое (или наоборот) или когда Вы используете Вашу видеокамеру в жарком месте в следующих случаях:

- Вы принесли Вашу видеокамеру с лыжного склона в помещение, где функционирует обогреватель
- Вы принесли Вашу видеокамеру из автомобиля или из комнаты с воздушным кондиционированием в жаркое место на улице
- Вы используете видеокамеру после грозы или дождя
- Вы используете Вашу видеокамеру в очень жарком и влажном месте.

Как предотвратить конденсацию влаги

Если видеокамера принесена из холодного места в теплое, то положите видеокамеру в полиэтиленовый пакет и плотно заклейте его. Выньте видеокамеру из полиэтиленового пакета, когда температура воздуха внутри пакета достигнет температуры окружающего воздуха (приблизительно через 1 час).



Maintenance information and precautions

Информация по уходу за аппаратом и меры предосторожности

Maintenance information

Cleaning the video head

To ensure normal recording and clear pictures, clean the video heads. The video head may be dirty when:



- mosaic-pattern noise appears on the playback picture.
- playback pictures do not move.
- playback pictures do not appear.
- the  indicator and “ CLEANING CASSETTE” message appear one after another or the  indicator flashes on the LCD screen or in the viewfinder.

If the above problem, [a] or [b] occurs, clean the video heads for 10 seconds with the Sony DVM12CL cleaning cassette (not supplied). Check the picture and if the above problem persists, repeat cleaning.

Информация по уходу

Чистка видеоголовок

Для обеспечения нормальной записи и четкого изображения следует периодически чистить видеоголовки. Видеоголовки возможно загрязнены, если:

- на воспроизводимом изображении появляются помехи типа мозаики.
- воспроизводимое изображение не двигается.
- воспроизводимое изображение не появляется на экране.
- на экране ЖКД или в видоискателе появляются один за другим индикатор  и сообщение “ CLEANING CASSETTE” или же мигает индикатор .

Если возникнут помехи типа [a] или [b], почистите видеоголовки с помощью очистительной кассеты Sony DVM12CL (не прилагается) в течение 10 секунд. Проверьте изображение и, если описанные выше проблемы не устранились, повторите чистку.

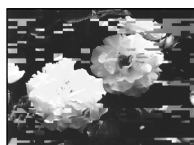

or / или



Cleaning the LCD screen

If fingerprints or dust make the LCD screen dirty, we recommend using a LCD Cleaning Cloth (supplied) to clean the LCD screen.

Чистка экрана ЖКД

Если на экране ЖКД появятся отпечатки или пыль, рекомендуется воспользоваться очистительной тканью (прилагается) для чистки ЖКД.

Removing dust from inside the viewfinder

- (1) Pull out the viewfinder ❶.
Remove the screw ❷ with a screwdriver (not supplied).
While pressing the right side of the catch ❸ using a sharp-pointed object, remove the eyecup ❹.

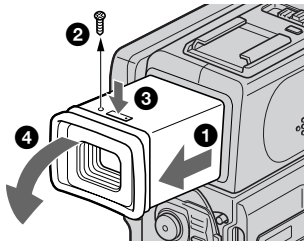

- (2) Remove dust from inside the eyecup and viewfinder with a commercially available blower.
- (3) In the reverse way of (1), attach the eyecup. Then replace the screw ❷.

Charging the vanadium-lithium battery in your camcorder

Your camcorder is supplied with a vanadium-lithium battery installed so as to retain the date and time, etc., regardless of the setting of the POWER switch. The vanadium-lithium battery is always charged as long as you are using your camcorder. The battery, however, will get discharged gradually if you do not use your camcorder. It will be completely discharged in about three months if you do not use your camcorder at all. Even if the vanadium-lithium battery is not charged, it will not affect the camcorder operation. To retain the date and time, etc., charge the battery if the battery is discharged.

Charging the vanadium-lithium battery:

- Connect your camcorder to house current using the AC adaptor supplied with your camcorder, and leave your camcorder with the POWER switch turned off for more than 24 hours.
- Or install the fully charged battery pack in your camcorder, and leave your camcorder with the POWER switch turned off for more than 24 hours.

Удаление пыли изнутри видеискателя

- (1) Вытащите видеискатель ❶.
Снимите винт ❷ с помощью отвертки (не прилагается).
Нажимая на правую сторону фиксатора ❸ с использованием заостренного предмета, снимите окуляр ❹.

- (2) Удалите пыль изнутри окуляра и видеискателя с помощью имеющейся в продаже воздуходувки.
- (3) В обратном порядке пункта (1) прикрепите окуляр. Затем установите винт ❷.

Зарядка ванадиево-литиевой батарейки в Вашей видеокамере

К Вашей видеокамере прилагается ванадиево-литиевая батарейка, установленная с тем, чтобы сохранять в памяти дату и время и т.п. независимо от установки переключателя POWER. Ванадиево-литиевая батарейка заряжается всегда в то время, когда Вы используете свою видеокамеру. Однако батарейка будет постепенно разряжаться, если Вы не используете Вашу видеокамеру. Она практически полностью разрядится примерно через полгода, если Вы не будете использовать Вашу видеокамеру совсем. Даже если ванадиево-литиевая батарейка не заряжена, это не повлияет на работу видеокамеры. Для сохранения в памяти даты и времени следует зарядить батарейку, если она разряжена.

Зарядка ванадиево-литиевой батарейки

- Подсоедините Вашу видеокамеру к сети с помощью сетевого адаптера переменного тока, прилагаемого к Вашей видеокамере, и оставьте Вашу видеокамеру с выключенным положением переключателя питания POWER более, чем на 24 часа.
- Или же установите полностью заряженный батарейный блок в Вашу видеокамеру и оставьте Вашу видеокамеру с выключенным положением переключателя питания POWER более, чем на 24 часа.

Maintenance information and precautions

Adjusting the LCD screen (CALIBRATION)

The buttons on the touch panel may not work correctly. If this happens, follow the procedure below.

- (1) Turn the POWER switch off.
- (2) Eject the tape from your camcorder, then disconnect any connecting cable from your camcorder.
- (3) Set the POWER switch to PLAYER while pressing DISPLAY/TOUCH PANEL on your camcorder, then keep pressing DISPLAY/TOUCH PANEL for about five seconds.
- (4) Follow the procedure below with the corner of a "MemoryStick" supplied with your camcorder.
 - ① Touch **X** at the upper left corner.
 - ② Touch **X** at the lower right corner.
 - ③ Touch **X** in the middle of the screen.

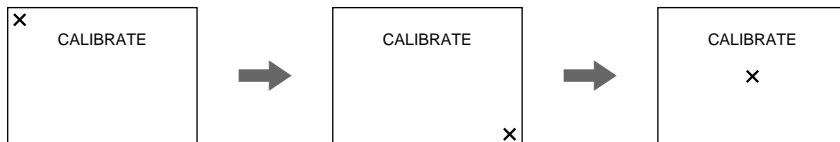

Note

If you do not press the right spot, **X** always returns to the position at the upper left corner. In this case, start from step 4 again.

Precautions

Camcorder operation

- Operate your camcorder on 3.6 V (battery pack) or 4.2 V (AC adaptor).
- For DC or AC operation, use the accessories recommended in this operating instructions.
- If any solid object or liquid get inside the casing, unplug your camcorder and have it checked by a Sony dealer before operating it any further.
- Avoid rough handling or mechanical shock. Be particularly careful of the lens.
- Keep the POWER switch set to OFF when you are not using your camcorder.
- Do not wrap your camcorder with a towel, for example, and operate it. Doing so might cause heat to build up inside.
- Keep your camcorder away from strong magnetic fields or mechanical vibration.
- Do not touch the LCD screen with a sharp-pointed object.

Информация по уходу за аппаратом и меры предосторожности

Регулировка экрана ЖКД (CALIBRATION)

Кнопки на сенсорной панели могут не работать надлежащим образом. Если это случится, следуйте нижеописанной процедуре.

- (1) Поверните выключатель POWER в выключенное положение.
- (2) Вытолкните кассету из Вашей видеокамеры, затем отсоедините соединительный кабель от Вашей видеокамеры.
- (3) Установите выключатель POWER в положение PLAYER, нажимая кнопку DISPLAY/TOUCH PANEL на Вашей видеокамере, а затем поддержите нажатой кнопку DISPLAY/TOUCH PANEL около секунд.
- (4) Выполните приведенную ниже процедуру с помощью уголка "Memory Stick", прилагаемой к Вашей видеокамере.
 - ① Прикоснитесь к **X** в верхнем левом углу.
 - ② Прикоснитесь к **X** в нижнем правом углу.
 - ③ Прикоснитесь к **X** в середине экрана.

Примечание

Если Вы не нажмете правую точку, **X** всегда будет возвращаться в положение верхнего левого угла. В таком случае снова начните с пункта 4.

Меры предосторожности

Эксплуатация видеокамеры

- Эксплуатируйте видеокамеру от 3,6 В (батарейный блок) или 4,2 В (адаптер переменного тока).
- Что касается эксплуатации видеокамеры от постоянного и переменного тока, используйте принадлежности, рекомендуемые в данной инструкции по эксплуатации.
- Если какой-нибудь твердый предмет или жидкость попали внутрь корпуса, то выключите видеокамеру и проверьте ее у дилера Sony перед дальнейшей ее эксплуатацией.
- Избегайте грубого обращения с видеокамерой или механических ударов. Будьте особенно осторожны с объективом.
- Если видеокамера не используется, держите выключатель POWER в положении OFF.
- Не заворачивайте Вашу видеокамеру, например, в полотенце, и не эксплуатируйте ее в таком состоянии. В противном случае может произойти повышение температуры внутри видеокамеры.
- Держите Вашу видеокамеру подальше от сильных магнитных полей или механической вибрации.
- Не прикасайтесь к экрану ЖКД острыми предметами.

Maintenance information and precautions

- If your camcorder is used in a cold place, a residual image may appear on the LCD screen. This is not a malfunction.
- While using your camcorder, the back of the LCD screen may heat up. This is not a malfunction.

On handling tapes

- Do not insert anything into the small holes on the rear of the cassette. These holes are used to sense the type and thickness of the tape and if the recording tab is in or out.
- Do not open the tape protect cover or touch the tape.
- Avoid touching or damaging the terminals. To remove dust, clean the terminals with a soft cloth.

Camcorder care

- Remove the tape, and periodically turn on the power, operate the CAMERA and PLAYER sections and play back a tape for about 3 minutes when your camcorder is not to be used for a long time.
- Clean the lens with a soft brush to remove dust. If there are fingerprints on the lens, remove them with a soft cloth.
- Clean the camcorder body with a dry soft cloth, or a soft cloth lightly moistened with a mild detergent solution. Do not use any type of solvent which may damage the finish.
- Do not let sand get into your camcorder. When you use your camcorder on a sandy beach or in a dusty place, protect it from the sand or dust. Sand or dust may cause your camcorder to malfunction, and sometimes this malfunction cannot be repaired.

AC adaptor

- Unplug the unit from the wall outlet when you are not using the unit for a long time. To disconnect the power cord, pull it out by the plug. Never pull the power cord itself.
- Do not operate the unit with a damaged cord or if the unit has been dropped or damaged.
- Do not bend the power cord forcibly, or place a heavy object on it. This will damage the cord and may cause fire or electrical shock.
- Prevent metallic objects from coming into contact with the metal parts of the connecting section. If this happens, a short may occur and the unit may be damaged.
- Always keep metal contacts clean.
- Do not disassemble the unit.
- Do not apply mechanical shock or drop the unit.

Информация по уходу за аппаратом и меры предосторожности

- При эксплуатации Вашей видеокамеры в холодном месте, на экране ЖКД может появляться остаточное изображение. Это не является неисправностью.
- При эксплуатации Вашей видеокамеры, задняя сторона экрана ЖКД может нагреваться. Это не является неисправностью.

Относительно обращения с лентами

- Не вставляйте ничего в маленькие отверстия на задней стороне кассеты. Эти отверстия используются для определения типа и толщины ленты, а также для определения наличия или отсутствия лепестка защиты записи на ленте.
- Не открывайте предохранительную крышку ленты и не прикасайтесь к ленте.
- Избегайте касания или повреждения полюсов. Для удаления пыли чистите полюса с помощью мягкой ткани.

Уход за видеокамерой

- Периодически вынимайте кассету и включайте питание, оперируйте устройствами CAMERA и PLAYER и воспроизводите ленту порядка 3-х минут, если Ваша видеокамера не будет использоваться длительное время.
- Чистите объектив с помощью мягкой кисточки для удаления пыли. Если имеются отпечатки пальцев на объективе, то удалите их с помощью мягкой ткани.
- Чистите корпус видеокамеры с помощью сухой мягкой ткани или мягкой ткани, слегка смоченной раствором умеренного моющего средства. Не используйте каких-либо типов растворителей, которые могут повредить отделку.
- Не допускайте попадания песка в видеокамеру. Если Вы используете видеокамеру на песчаном пляже или в каком-либо пыльном месте, предохраните аппарат от песка или пыли. Песок или пыль могут привести к неисправности аппарата, которая иногда может быть неисправимой.

Адаптер переменного тока

- Отсоедините аппарат от электрической сети, если он не используется длительное время. Для отсоединения сетевого шнура потяните его за разъем. Никогда не тяните за сам шнур.
- Не эксплуатируйте аппарат с поврежденным шнуром или же в случае, если аппарат упал или был поврежден.
- Не сгибайте сетевой провод силой и не ставьте на него тяжелые предметы. Это повредит провод и может привести к пожару или поражению электрическим током.
- Будьте осторожны, чтобы никакие металлические предметы не соприкасались с металлическими контактами соединительной пластины. Если это случится, то может произойти короткое замыкание, и аппарат может быть поврежден.
- Всегда поддерживайте металлические контакты в чистоте.
- Не разбирайте аппарат.
- Не подвергайте аппарат механической вибрации и не роняйте его.

Maintenance information and precautions

- While the unit is in use, particularly during charging, keep it away from AM receivers and video equipment. AM receivers and video equipment disturb AM reception and video operation.
- The unit becomes warm during use. This is not a malfunction.
- Do not place the unit in locations that are:
 - Extremely hot or cold
 - Dusty or dirty
 - Very humid
 - Vibrating

Battery pack

- Use only the specified charger or video equipment with the charging function.
- To prevent accident from a short circuit, do not allow metal objects to come into contact with the battery terminals.
- Keep the battery pack away from fire.
- Never expose the battery pack to temperatures above 60°C (140°F), such as in a car parked in the sun or under direct sunlight.
- Keep the battery pack dry.
- Do not expose the battery pack to any mechanical shock.
- Do not disassemble nor modify the battery pack.
- Attach the battery pack to the video equipment securely.
- Charging while some capacity remains does not affect the original battery capacity.

Notes on dry batteries

To avoid possible damage from battery leakage or corrosion, observe the following:

- Be sure to insert the batteries with the + – polarities matched to the + – marks.
- Dry batteries are not rechargeable.
- Do not use a combination of new and old batteries.
- Do not use different types of batteries.
- Current flows from batteries when you are not using them for a long time.
- Do not use leaking batteries.

If batteries are leaking

- Wipe off the liquid in the battery compartment carefully before replacing the batteries.
- If you touch the liquid, wash it off with water.
- If the liquid get into your eyes, wash your eyes with a lot of water and then consult a doctor.

If any problem occurs, unplug your camcorder and contact your nearest Sony dealer.

Информация по уходу за аппаратом и меры предосторожности

- При использовании аппарата, особенно во время зарядки, держите его подальше от приемников AM-радиовещания и видеоаппаратуры. Приемники AM-радиовещания и видеоаппаратура нарушают AM-радиоприем и работу видеоаппаратуры.
- В процессе эксплуатации аппарат нагревается. Это является вполне нормальным.
- Не размещайте аппарат в местах:
 - Чрезмерно жарких или холодных
 - Пыльных или грязных
 - Очень влажных
 - Подверженных воздействию вибрации

Батарейный блок

- Используйте только рекомендуемое зарядное устройство или видеоаппаратуру с зарядной функцией.
- Для предотвращения несчастного случая из-за короткого замыкания не допускайте контакта металлических предметов с полюсами батарейного блока.
- Не располагайте батарейный блок вблизи огня.
- Не подвергайте батарейный блок воздействию температур свыше 60°C, например, в припаркованном под солнцем автомобиле или под прямым солнечным светом.
- Поддерживайте батарейный блок в сухом виде.
- Не подвергайте батарейный блок воздействию каких-либо механических ударов.
- Не разбирайте и не видоизменяйте батарейный блок.
- Прикрепляйте батарейный блок к видеоаппаратуре плотно.
- Зарядка в случае оставшейся емкости заряда не отражается на емкости первоначального заряда.

Примечания к сухим батарейкам

Во избежание возможного повреждения видеокамеры вследствие утечки внутреннего вещества батареек или коррозии соблюдайте следующее:

- При установке батареек соблюдайте правильную полярность + – в соответствии с метками + –.
- Сухие батарейки нельзя перезаряжать.
- Не используйте новые батарейки вместе со старыми.
- Не используйте батарейки разного типа.
- Если батарейки не используются длительное время, они постепенно разряжаются.
- Не используйте батарейки, которые потекли.

Если произошла утечка внутреннего вещества батареек

- Перед тем, как заменить батарейки, тщательно протрите остатки жидкости в отсеке для батареек.
- В случае попадания жидкости на кожу, промойте жидкость водой.
- В случае попадания жидкости в глаза, промойте свои глаза большим количеством воды, после чего обратитесь к врачу.

В случае возникновения каких-либо проблем, отключите Вашу видеокамеру от источника питания и обратитесь в ближайший сервисный центр Sony.

Specifications

Video camera recorder

System

Video recording system

2 rotary heads

Helical scanning system

Audio recording system

Rotary heads, PCM system

Quantization: 12 bits (Fs 32 kHz,

stereo 1, stereo 2), 16 bits

(Fs 48 kHz, stereo)

Video signal

PAL colour, CCIR standards

Usable cassette

Mini DV cassette with the 

mark printed

Tape speed

SP: Approx. 18.81 mm/s

LP: Approx. 12.56 mm/s

Recording/playback time (using cassette DVM60)

SP: 1 hour

LP: 1.5 hours

Fastforward/rewind time (using cassette DVM60)

Approx. 3 min. and 30 seconds
(using cassette DVM60)

Viewfinder

Electric viewfinder (colour)

Image device

1/4 inch CCD (Charge Coupled
Device)

Approx. 800,000 pixels

(Effective: Approx. 400,000 pixels)

Lens

Carl Zeiss

Combined power zoom lens

Filter diameter 30 mm. (1 3/16 in.)

10× (Optical), 40× (Digital)

Focal length

3.3 - 33 mm (5/32 - 1 5/16 in.)

When converted to a 35 mm still
camera

42 - 420 mm (1 11/16 - 16 5/8 in.)

Colour temperature

Auto, HOLD (Hold), Indoor

(3200K), Outdoor (5800K)

Minimum illumination

5 lux (F 1.7)

0 lux (in the NightShot mode)**

** Objects unable to be seen due to
the dark can be shot with infrared
lighting.

Input/Output connectors

S video output

4-pin mini DIN

Luminance signal: 1 Vp-p,

75 ohms, unbalanced

Chrominance signal: 0.3 Vp-p,

75 ohms, unbalanced

Audio/Video output

AV MINI JACK, 1 Vp-p, 75 ohms,

unbalanced, sync negative

327 mV, (at output impedance

more than 47 kilohms)

Output impedance with less than

2.2 kilohms/Stereo minijack

(ϕ 3.5 mm)

DV output

4-pin connector

Headphone jack

Stereo minijack (ϕ 3.5 mm)

LANC control jack

Stereo mini-minijack (ϕ 2.5 mm)

MIC jack

Minijack, 0.388 mV low impedance

with 2.5 to 3.0 V DC, output

impedance 6.8 kilohms

(ϕ 3.5 mm)

Stereo type

LCD screen

Picture

2.5 inches measured diagonally

50 × 37 mm (2 × 1 1/2 in.)

Total dot number

200,640 (880 × 228)

General

Power requirements

3.6 V (battery pack)

4.2 V (AC power adaptor)

**Average power consumption
(when using the battery pack)**

During camera recording using

LCD

3.8 W

Viewfinder

3.1 W

Operating temperature

0 °C to 40 °C (32 °F to 104 °F)

Storage temperature

-20 °C to +60 °C (-4 °F to +140 °F)

Dimensions (approx.)

56 × 119 × 94 mm

(2 1/4 × 4 3/4 × 3 3/4 in.) (w/h/d)

Mass (approx.)

490 g (1 lb 1 oz)

excluding the battery pack and
cassette

560 g (1 lb 3 oz)

including the battery pack,

NP-FS11, cassette DVM60 and lens
cap

Supplied accessories

See page 5.

AC adaptor

Power requirements

100 - 240 V AC, 50/60 Hz

Power consumption

13 W

Output voltage

DC OUT: 4.2 V, 1.8 A in the
operating mode

Operating temperature

0 °C to 40 °C (32 °F to 104 °F)

Storage temperature

-20 °C to +60 °C (-4 °F to +140 °F)

Dimensions (approx.)

49 × 39 × 85 mm (1 15/16 × 1 9/16 ×

3 3/8 in.) (w/h/d) excluding

projecting parts

Mass (approx.)

120 g (4.2 oz)

excluding power cord

Cord length (approx.)

Power cord: 2 m (6.6 feet)

Connecting cord: 1.6 m (5.2 feet)

Battery pack

Output voltage

DC 3.6 V

Capacity

4.1 Wh

Dimensions (approx.)

30.3 × 16.3 × 50.2 mm

(1 1/4 × 21/32 × 2 in.) (w/h/d)

Mass (approx.)

40 g (1.4 oz)

Type

Lithium ion

"Memory Stick" (DCR-PC3E only)

Memory

Flash memory

4MB: MSA-4A

Operating voltage

2.7-3.6V

Power consumption

Approx. 45mA in the operating
mode

Approx. 130μA in the standby

mode

Dimensions (approx.)

50 × 2.8 × 21.5 mm

(2 × 1/8 × 7/8 in.) (w/h/d)

Mass (approx.)

4 g (0.14 oz)

Design and specifications are
subject to change without notice.

Технические характеристики

Видеокамера

Система

Система видеозаписи

2 вращающиеся головки
Система наклонной
механической развертки

Система аудиозаписи

Вращающиеся головки, система
ИКМ

Дискретизация: 12 битов
(Сдвиг частоты 32 кГц, стерео 1,
стерео 2), 16 битов (Сдвиг
частоты 48 кГц, стерео)

Видеосигнал

Цветовой сигнал PAL, стандарт
МККР

Используемые кассеты

Кассеты мини DV с печатным
знаком **Mini DV**

Скорость ленты

SP: приближ. 18,81 мм/с

LP: приближ. 12,56 мм/с

Время записи/воспроизведения (при использовании кассеты DVM60)

SP: 1 час

LP: 1,5 часа

Время ускоренной перемотки вперед/назад (при использовании кассеты DVM60)

Приблиз. 3 мин. и 30 сек. (с
использованием кассеты DVM60)

Видоискатель

Электрический видоискатель
(цветной)

Формирователь изображения

1/4-дюймовый ПЗС (прибор с
зарядовой связью)

Приблиз. 800 000 элементов
изображения

(Эффективные: приближ. 400 000
элементов изображения)

Объектив

Карл Цейсс

Комбинированный объектив с
приводным трансфокатором

Диаметр фильтра 30 мм

10-кратный (оптический),

40-кратный (цифровой)

Фокусное расстояние

3,3 - 33 мм

При преобразовании в 35-мм
фотокамеру

42 - 420 мм

Цветовая температура

Авторегулирование, HOLD
(блокировка), \odot В помещении
(3200K), \star На улице (5800K)

Минимальная освещенность

5 лк (F 1,7)

0 лк (в режиме ночной съемки)**

** Съемку объектов, невидимых в
темноте, можно выполнять с
помощью инфракрасного
освещения.

Разъемы входных/выходных сигналов

Выход S видео

4-штырьковое мини-гнездо DIN
Сигнал яркости: размах 1 В,
75 Ом, несимметричный

Сигнал цветности: размах 0,3 В,
75 Ом, несимметричный

Выход сигнала аудио/видео

AV MINI JACK, размах сигнала 1
В, 75 Ом, несимметричный,
синхронизированный
отрицательный полюс 327 мВ
(при полном выходном
сопротивлении более чем 47
килоом)

Полное выходное сопротивление
менее 2,2 килоом/
стереофоническое мини-гнездо
(\varnothing 3,5 мм)

Входное полное сопротивление
более 47 кОм

1 DV вход/выход цифрового видеосигнала

4-штырьковый разъем

Гнездо головных телефонов

Стереофоническое мини-гнездо
(\varnothing 3,5 мм)

2 Гнездо управления LANC

Стереофоническое мини-гнездо
(\varnothing 2,5 мм)

Гнездо MIC

Мини-гнездо, 0,388 мВ, низкое
полное сопротивление от 2,5 до
3,0 В постоянного тока, выходное
полное сопротивление 6,8 кОм
(\varnothing 3,5 мм)

Стереофонический тип

Экран ЖКД

Изображение

2,5 дюйма по диагонали
50 × 37 мм

Общее количество элементов изображения

200,640 (880 × 228)

Общее

Требования к питанию

3,6 В (батарейный блок)

4,2 В (сетевой адаптер

переменного тока)

Средняя потребляемая мощность (при использовании батарейного блока)

Во время записи видеокамерой с
помощью ЖКД

3,8 Вт

Видоискателя

3,1 Вт

Рабочая температура

От 0 °С до 40 °С

Температура хранения

От -20 °С до +60 °С

Размеры (приблиз.)

56 × 119 × 94 мм (ш/в/г)

Вес (приблиз.)

490 г
не включая батарейного блока и
кассеты

560 г

включая батарейный блок NP-
FS11, кассету DVM60 и крышку
объектива

Прилагаемые принадлежности

См. стр. 5.

Сетевой адаптер переменного тока

Требования к питанию

100 - 240 В переменного тока, 50/
60 Гц

Потребляемая мощность

13 Вт

Выходное напряжение

DC OUT: 4,2 В; 1,8 А в рабочем
режиме

Рабочая температура

От 0 °С до 40 °С

Температура хранения

От -20 °С до +60 °С

Размеры (приблиз.)

49 × 39 × 85 мм (ш/в/г)

не включая выступающие части

Вес (приблиз.)

120 г

не включая сетевой шнур

Длина шнура (приблиз.)

Сетевой шнур: 2 м

Соединительный шнур: 1,6 м

Батарейный блок

Выходное напряжение

Пост. ток. 3,6 В

Емкость

4,1 Вт-ч

Размеры (приблиз.)

30,3 × 16,3 × 50,2 мм

Вес (приблиз.)

40 г

Тип

Литиево-ионный

“Memory Stick”

(Только модель DCR-PC3E)

Память

Мигающая память

4 Мб: MSA-4A

Рабочее напряжение

2,7 - 3,6 В

Потребляемая мощность

Приблиз. 45 мА в рабочем
режиме

Приблиз. 130 мкА в режиме
ожидания

Размеры (приблиз.)

50 × 2,8 × 21,5 мм (ш/в/г)

Вес (приблиз.)

4 г

Конструкция и технические
характеристики могут быть
изменены без уведомления.

Identifying the parts and controls

Обозначение частей и регуляторов

Camcorder

Видеокамера

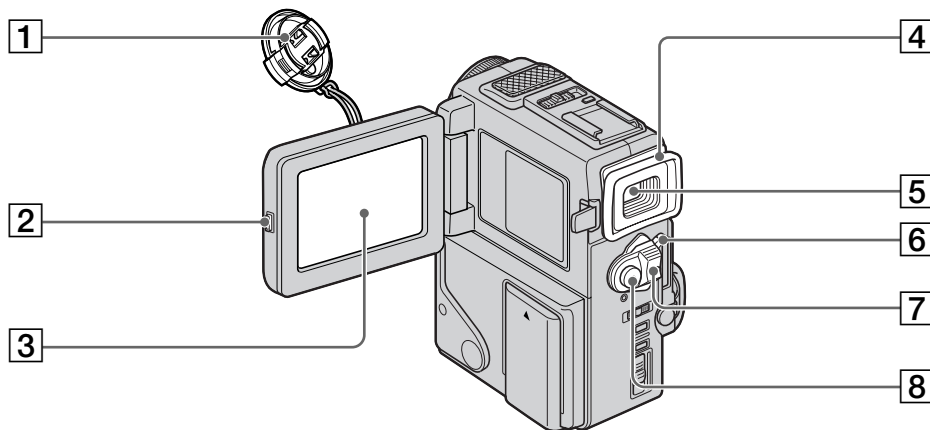

- 1 Lens cap (p. 20)
- 2 OPEN button (p. 18)
- 3 LCD screen (p. 23)
- 4 Eyecup
- 5 Viewfinder (p. 22)
- 6 LOCK (DCR-PC3E only) (p. 20)
- 7 POWER switch (p. 20)
- 8 START/STOP button (p. 20)

- 1 Крышка объектива (стр. 20)
- 2 Кнопка OPEN (стр. 18)
- 3 Экран ЖКД (стр. 23)
- 4 Окуляр
- 5 Видоискатель (стр. 22)
- 6 LOCK (Только модель DCR-PC3E) (стр. 20)
- 7 Переключатель POWER (стр. 20)
- 8 Кнопка START/STOP (стр. 20)



This mark indicates that this product is a genuine accessory for Sony video products. When purchasing Sony video products, Sony recommends that you purchase accessories with this “GENUINE VIDEO ACCESSORIES” mark.



Данный знак означает, что это изделие является подлинной принадлежностью для видеоаппаратуры Sony. При покупке видеоаппаратуры Sony рекомендуется приобретать для нее принадлежности Sony с таким знаком “GENUINE VIDEO ACCESSORIES”.

Mini DV Digital Video Cassette



InfoLITHIUM SERIES

MEMORY STICK™

CIII Cassette Memory

These are trademarks. / Это торговые знаки.

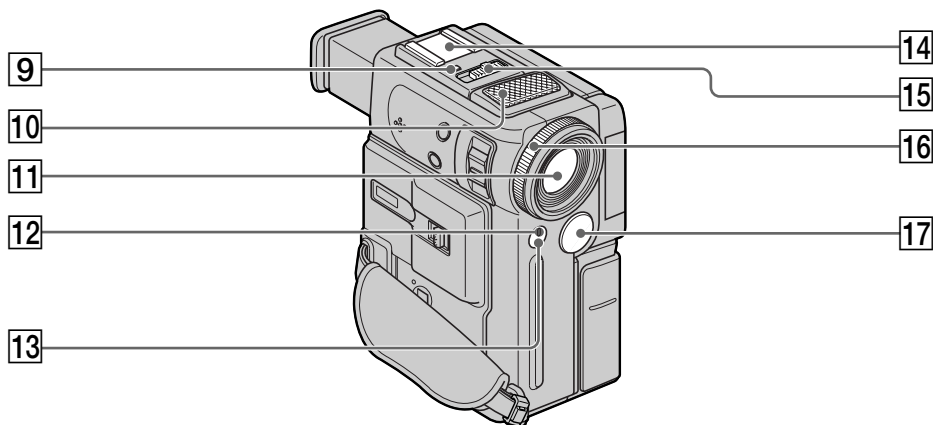

9 +SLOW SHUTTER button (p. 28)

10 Microphone

11 Lens

12 Camera recording lamp (p. 20)

13 Remote sensor (p. 155)

14 Accessory shoe

15 NIGHTSHOT switch (p. 27)

16 Focus ring (p. 53)

17 Infrared rays emitter (p. 27)

9 Кнопка +SLOW SHUTTER (стр. 28)

10 Микрофон

11 Объектив

12 Лампочка записи камерой (стр. 20)

13 Эмиттер инфракрасных лучей (стр. 155)

14 Гнездо для вспомогательного оборудования

15 Выключатель NIGHTSHOT (стр. 27)

16 Кольцо фокусировки (стр. 53)

17 Дистанционный датчик (стр. 27)

Note on the Carl Zeiss lens

Your camcorder is equipped with a Carl Zeiss lens which can reproduce a fine image. The lens for your camcorder was developed jointly by Carl Zeiss, in Germany, and Sony Corporation. It adopts the MTF* measurement system for video camera and offers a quality as the Carl Zeiss lens.

* MTF is an abbreviation of Modulation Transfer Function/Factor.

The value number indicates the amount of light of a subject penetrating into the lens.

Примечание относительно объектива Карл Цейсс

Ваша видеокамера оснащена объективом Карл Цейсс, который может производить превосходное изображение. Объектив для данной камеры был разработан фирмой Карл Цейсс в Германии совместно с корпорацией Sony. Он обладает измерительной системой MTF* для видеокамеры и обеспечивает качество, характерное для объективов фирмы Карл Цейсс.

* MTF является сокращением от Modulation Transfer Function/Factor, что в переводе означает функция/фактор передачи модуляции.

Числовое значение указывает какое количество света от объекта попадает на объектив.

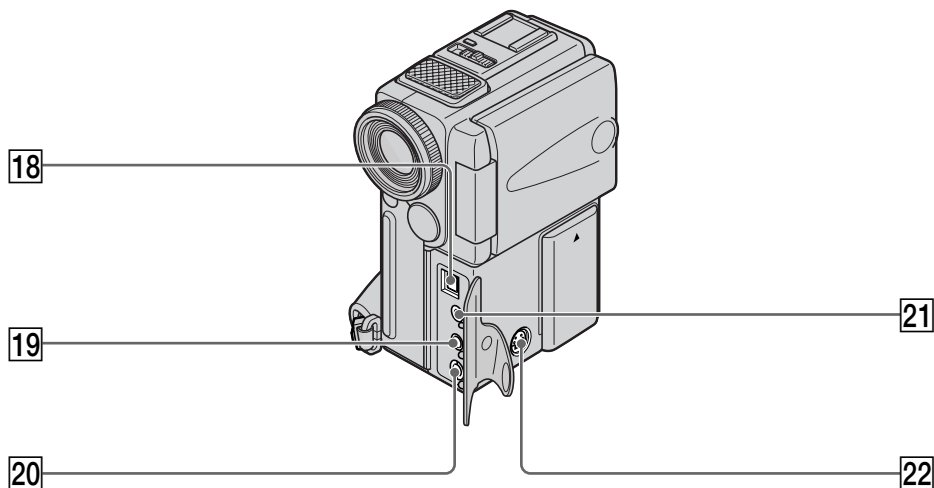

18 DV OUT jack (p. 65)

This “i.LINK” mark is a trademark of Sony Corporation and indicates that this product is in agreement with IEEE 1394-1995 specifications and their revisions.

The DV OUT jack is i.LINK compatible.

19 MIC jack (PLUG IN POWER) (p. 68)

Connect an external microphone (not supplied). This jack also accepts a “plug-in-power” microphone.

20 AUDIO/VIDEO OUT jack (p. 35, 64)

21 LANC control jack

LANC stands for Local Application Control Bus System. The control jack is used for controlling the tape transport of video equipment and other peripherals connected to the video equipment. This jack has the same function as the jack indicated as CONTROL L or REMOTE.

22 S VIDEO jack (p. 35, 64)

18 Гнездо DV OUT (стр. 65)

Знак “i.LINK” является торговой маркой корпорации Sony и указывает на то, что продукция соответствует техническим условиям IEEE 1394-1995 и их дополнениям.

Гнездо DV OUT совместимо с каналом передачи сигналов i.LINK.

19 Гнездо MIC (PLUG IN POWER) (стр. 68)

Для подсоединения внешнего микрофона (не прилагается). Это гнездо также позволяет подключить микрофон “с выключателем питания”.

20 Гнезда AUDIO/VIDEO OUT (стр. 35, 64)

21 Гнездо управления LANC

LANC означает систему канала местного управления. Гнездо управления используется для контроля за перемещением ленты видеоаппаратуры и периферийных устройств, подключенных к ней. Данное гнездо имеет такую же функцию, как и разъемы, обозначенные как CONTROL L или REMOTE.

22 Гнездо S VIDEO (стр. 35, 64)

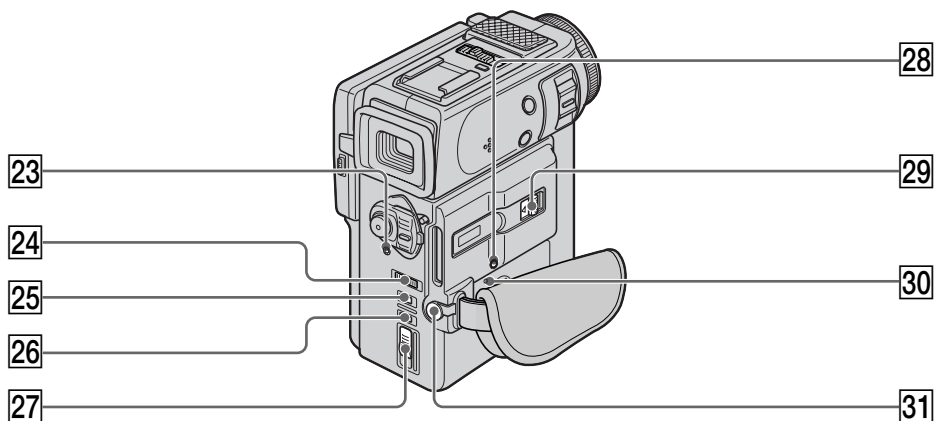

23 Power lamp (p. 7, 20)

24 START/STOP MODE switch (p. 25)

25 BACK LIGHT button (p. 27)

26 DISPLAY/TOUCH PANEL button (p. 32)

27 OPEN/▲ EJECT lever (p. 17)

28 ACCESS lamp (DCR-PC3E only) (p. 93)

29 MEMORY RELEASE lever (DCR-PC3E only) (p. 93)

30 RESET button (p. 129)

31 🎧 (headphones) jack
When you use headphones, the speaker on your camcorder is silent.

23 Лампочка питания (стр.7, 20)

24 Переключатель START/STOP MODE (стр. 25)

25 Кнопка BACK LIGHT (стр. 27)

26 Кнопка DISPLAY/TOUCH PANEL (стр. 32)

27 Рычаг OPEN/▲ EJECT (стр. 17)

28 Лампочка ACCESS (Только модель DCR-PC3E) (стр. 93)

29 Рычаг MEMORY RELEASE (Только модель DCR-PC3E) (стр. 93)

30 Кнопка RESET (стр. 129)

31 🎧 (головые телефоны)
Если Вы используете головные телефоны, динамик на Вашей видеокамере отключается.

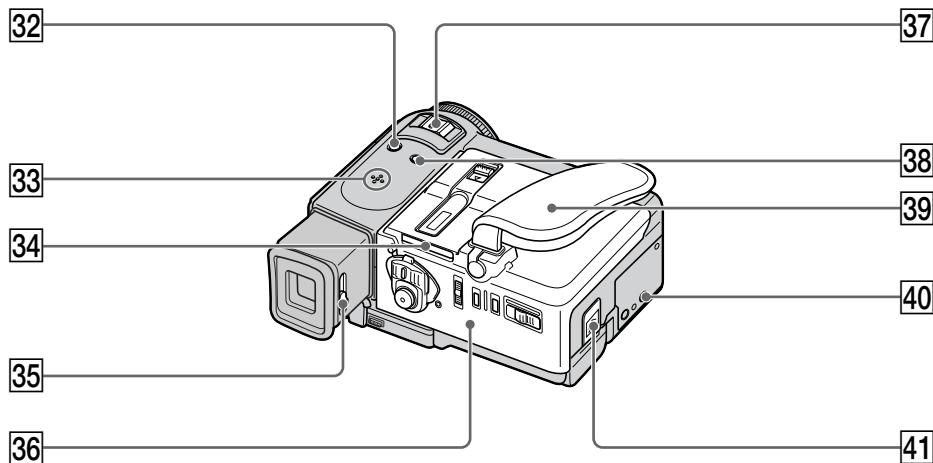

- 32** PHOTO button (p. 37, 99)
- 33** Speaker
- 34** "Memory Stick" slot (DCR-PC3E only) (p. 93)
- 35** Viewfinder lens adjustment lever (p. 22)
- 36** Cassette lid (p. 17)
- 37** Power zoom lever (p. 24)
- 38** FOCUS switch (p. 53)
- 39** Grip strap
- 40** Tripod receptacle
Make sure that the length of the tripod screw is less than 6.5 mm (9/32 inch). Otherwise, you cannot attach the tripod securely and the screw may damage your camcorder.
- 41** BATT (battery) RELEASE lever (p. 15)
- 32** Кнопка PHOTO (стр. 37, 99)
- 33** Динамик
- 34** Гнездо "Memory Stick" (Только модель DCR-PC3E) (стр. 93)
- 35** Рычаг регулировки объектива видеискателя (стр. 22)
- 36** Крышка кассеты (стр. 17)
- 37** Рычаг приводного трансфокатора (стр. 24)
- 38** Выключатель FOCUS (стр. 53)
- 39** Ремень захвата
- 40** Гнездо для треноги
Убедитесь, что длина винта треноги менее 6,5 мм. В противном случае Вы не сможете надежно прикрепить треногу, а винт может повредить Вашу видеокамеру.
- 41** Рычаг BATT RELEASE (освобождения батарейного блока) (стр. 15)

Identifying the parts and controls

Remote Commander

The buttons that have the same name on the Remote Commander as on your camcorder function identically to the buttons on your camcorder.

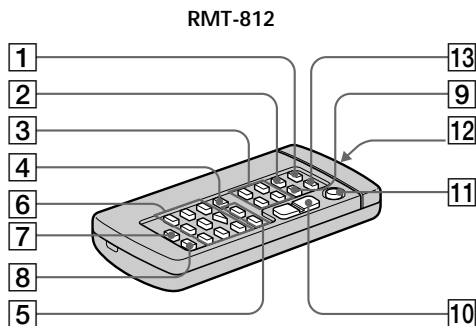

- 1 PHOTO button (p. 37, 99)
- 2 DISPLAY button (p. 32)
- 3 Memory control buttons (DCR-PC3E only) (p. 103, 109, 111)
- 4 SEARCH MODE button (p. 58, 60, 61)
- 5 I◀◀/▶▶I buttons (p. 58, 60, 61)
- 6 Video control buttons (p. 34)
- 7 MARK button (DCR-PC3E only) (p. 67)
- 8 AUDIO DUB button (p. 69)
- 9 DATA CODE button (p. 32)
- 10 Power zoom button (p. 24)
- 11 START/STOP button (p. 20)
- 12 Transmitter
Point toward the remote sensor to control your camcorder after turning on your camcorder.
- 13 ZERO SET MEMORY button (p. 57, 73)

Обозначение частей и регуляторов

Пульт дистанционного управления

Кнопки пульта дистанционного управления, которые имеют одинаковые наименования с кнопками на видеокамере, функционируют идентично.

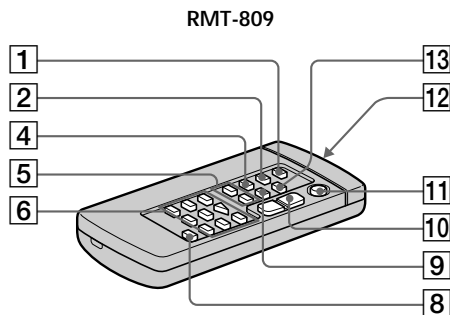

- 1 Кнопка PHOTO (стр. 37, 99)
- 2 Кнопка DISPLAY (стр. 32)
- 3 Кнопки управления памятью (Только модель DCR-PC3E) (стр. 103, 109, 111)
- 4 Кнопка SEARCH MODE (стр. 58, 60, 61)
- 5 Кнопки I◀◀/▶▶I (стр. 58, 60, 61)
- 6 Кнопки видеоконтроля (стр. 34)
- 7 Кнопка MARK (Только модель DCR-PC3E) (стр. 67)
- 8 Кнопка AUDIO DUB (стр. 69)
- 9 Кнопка DATA CODE (стр. 32)
- 10 Кнопка приводного вариообъектива (стр. 24)
- 11 Кнопка START/STOP (p. 20)
- 12 Передатчик
Направьте на датчик для управления видеокамерой после включения видеокамеры.
- 13 Кнопка ZERO SET MEMORY (стр. 57, 73)

Identifying the parts and controls

To prepare the Remote Commander

Insert 2 size R6 (AA) batteries by matching the + and – polarities on the batteries to the + – marks inside the battery compartment.

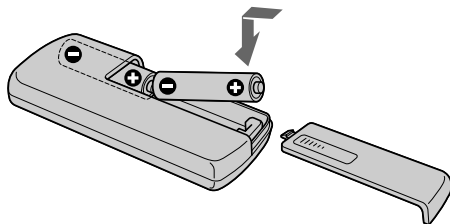

Notes on the Remote Commander

- Point the remote sensor away from strong light sources such as direct sunlight or overhead lighting. Otherwise, the Remote Commander may not function properly.
- Your camcorder works in the commander mode VTR 2. Commander modes 1, 2 and 3 are used to distinguish your camcorder from other Sony VCRs to avoid remote control misoperation. If you use another Sony VCR in the Commander mode VTR 2, we recommend changing the commander mode or covering the sensor of the VCR with black paper.

Обозначение частей и регуляторов

Для подготовки пульта дистанционного управления

Вставьте 2 батарейки R6 (размера AA), соблюдая надлежащую полярность + и – на батарейках со знаками + – внутри отсека для батареек.

Примечания к пульту дистанционного управления

- Держите дистанционный датчик подальше от сильных источников света, как например, прямые солнечные лучи или иллюминация. В противном случае дистанционное управление может не действовать.
- Данная видеокамера работает в режиме пульта дистанционного управления VTR 2. Режимы пульта дистанционного управления 1, 2 и 3 используются для отличия данной видеокамеры от других КВМ фирмы Sony во избежание неправильной работы дистанционного управления. Если Вы используете другой КВМ фирмы Sony, работающий в режиме VTR 2, мы рекомендуем Вам изменить режим пульта дистанционного управления или закрыть дистанционный датчик КВМ черной бумагой.

Operation indicators

Рабочие индикаторы

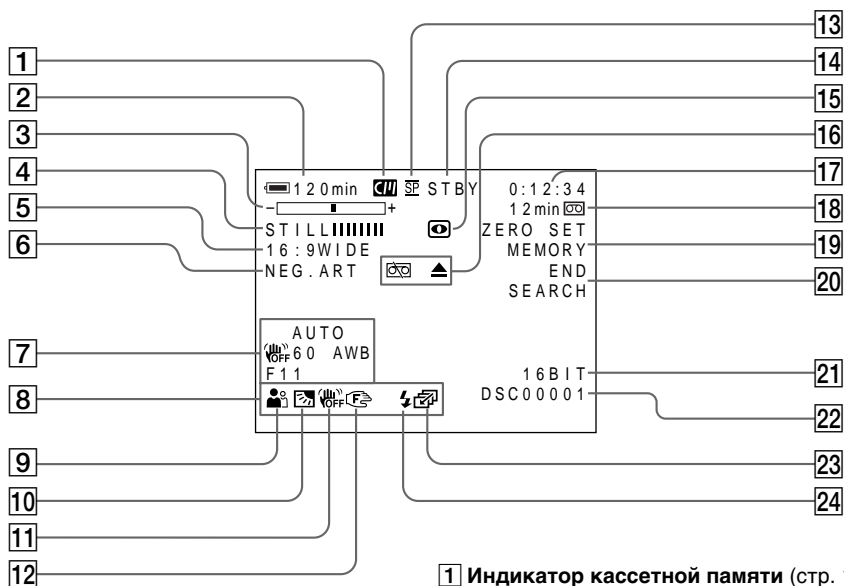

- 1 Cassette memory indicator (p. 131)
- 2 Remaining battery time indicator (p. 26)
- 3 Zoom indicator (p. 24)/Exposure indicator (p. 52)/Data file name indicator (p. 99)
- 4 Digital effect indicator (p. 46)/MEMORY MIX indicator (DCR-PC3E only) (p. 103)
- 5 FLD./FRAME indicator (DCR-PC3E only) (p. 99)/16:9WIDE indicator (p. 40)/FADER indicator (p. 42)
- 6 Picture effect indicator (p. 44)
- 7 Data code indicator (p. 32)
- 8 LCD bright indicator (p. 23)/Volume indicator (p. 30)
- 9 PROGRAM AE indicator (p. 50)
- 10 Backlight indicator (p. 27)
- 11 SteadyShot off indicator (p. 79)
- 12 Manual focus/Infinity indicator (p. 53)
- 13 Recording mode indicator (p. 82)
- 14 Standby/Recording indicator (p. 20)/Video control mode indicator (p. 34)/Image quality mode indicator (DCR-PC3E only) (p. 96)
- 15 NIGHTSHOT indicator (p. 27)

- 1 Индикатор кассетной памяти (стр. 131)
- 2 Индикатор оставшегося времени батарейного блока (стр. 26)
- 3 Индикатор вариообъектива (стр. 24)/индикатор экспозиции (стр. 52)/индикатор названия данных (стр. 99)
- 4 Индикатор цифрового эффекта (стр. 46)/индикатор MEMORY MIX (Только модель DCR-PC3E) (стр. 103)
- 5 Индикатор FLD./FRAME (Только модель DCR-PC3E) (стр. 99)/индикатор режима 16:9WIDE (стр. 40)/индикатор FADER (стр. 42)
- 6 Индикатор эффекта изображения (стр. 44)
- 7 Индикатор кода данных (стр. 32)
- 8 Индикатор яркости ЖКД (стр. 23)/индикатор громкости (стр. 30)
- 9 Индикатор PROGRAM AE (стр. 50)
- 10 Индикатор задней подсветки (стр. 27)
- 11 Индикатор выключенной устойчивой съемки (стр. 84)
- 12 Индикатор ручной фокусировки/бесконечности (стр. 53)
- 13 Индикатор режима записи (стр. 87)
- 14 Индикатор ожидания/готовности (стр. 20)/индикатор режима видеоконтроля (стр. 34)/индикатор режима качества изображения (Только модель DCR-PC3E) (стр. 96)
- 15 Индикатор NIGHTSHOT (стр. 27)

Identifying the parts and controls

- 16 Warning indicators (p. 131)
- 17 Tape counter indicator (p. 26)/5SEC mode indicator (p. 25)/Time code indicator (p. 26)/Self-diagnosis indicator (p. 130)/Photo mode indicator (p. 37)/Image number indicator (DCR-PC3E only) (p. 122)
- 18 Remaining tape indicator (p. 26)/Memory playback indicator (DCR-PC3E only) (p. 110)
- 19 ZERO SET MEMORY indicator (p. 57)
- 20 END SEARCH indicator (p. 29)
- 21 Audio mode indicator (p. 82)
- 22 Data file name indicator (DCR-PC3E only)
This indicator appears when the MEMORY MIX functions work.
- 23 Continuous mode indicator (DCR-PC3E only) (p. 101)
- 24 Video flash ready indicator (p. 38)
This indicator appears when you use the video flash light (not supplied).

Обозначение частей и регуляторов

- 16 Предупреждающие индикаторы (стр. 139)
- 17 Индикатор счетчика ленты (стр. 26)/индикатор режима 5SEC (стр. 25)/индикатор кода времени (стр. 26)/индикатор функции самодиагностики (стр. 138)/индикатор фоторежима (стр. 37)/индикатор номера изображения (Только модель DCR-PC3E) (стр. 122)
- 18 Индикатор оставшейся ленты (стр. 26)/индикатор воспроизведения памяти (Только модель DCR-PC3E) (стр. 110)
- 19 Индикатор ZERO SET MEMORY (стр. 57)
- 20 Индикатор END SEARCH (стр. 29)
- 21 Индикатор автоматического режима (стр. 87)
- 22 Индикатор названия файла данных (Только модель DCR-PC3E)
Этот индикатор появляется во время работы функций MEMORY MIX.
- 23 Индикатор непрерывного режима данных (Только модель DCR-PC3E) (стр. 101)
- 24 Индикатор готовности видеовспышки (стр. 38)
Этот индикатор появляется при использовании видеовспышки (не прилагается).

Quick Function Guide

Functions to adjust exposure (in the recording mode)

- In a dark place NIGHTSHOT (p. 27)
- In insufficient light Low lux mode (p. 50)
- In dark environments such as sunset, fireworks, or general night views Sunset & moon mode (p. 50)
- Shooting backlit subjects BACK LIGHT (p. 27)
- In spotlight, such as at the theater or a formal event Spotlight mode (p. 50)
- In strong light or reflected light, such as at a beach in midsummer or on a ski slope Beach & ski mode (p. 50)

Functions to give images more impact (in the recording mode)

- Smooth transition between scenes FADER (p. 41)
- Taking a still picture PHOTO (p. 37)
- Digital processing of images PICTURE EFFECT (p. 44) / DIGITAL EFFECT (p. 45)
- Creating a soft background for subjects Soft portrait mode (p. 50)
- Superimposing a title TITLE (p. 71)

Functions to give a natural appearance to your recordings (in the recording mode)

- Preventing deterioration of picture quality in digital zoom D ZOOM [MENU] (p. 78)
- Focusing manually Manual focus (p. 53)
- Shooting distant subjects Landscape mode (p. 50)
- Recording fast-moving subjects Sports lesson mode (p. 50)

Functions to use in editing (in the recording mode)

- Watching the picture on a wide-screen TV Wide mode (p. 40)
- Viewing images using a personal computer (DCR-PC3E only) "Memory Stick" (p. 91)

Functions to use after recording (in the playback mode)

- Digital processing of recorded images PICTURE EFFECT (p. 55) / DIGITAL EFFECT (p. 56)
- Displaying the date/time or various settings when you recorded Data code (p. 32)
- Quickly locating a desired scene Zero set memory (p. 57)
- Searching for scenes having a title Title search (p. 60)
- Searching for scenes recorded in the photo mode Photo search (p. 61)
- Scanning scenes recorded in the photo mode Photo scan (p. 63)
- Playing back on monaural sound or sub sound HiFi SOUND [MENU] (p. 78)

Руководство по быстрым функциям

Функции для регулировки экспозиции (в режиме записи)

- В темном месте NIGHTSHOT (стр. 27)
- При недостаточном освещении Режим низкой освещенности (стр. 50)
- В темных окружающих условиях, например, заход солнца, фейерверки или общие ночные виды Режим захода солнца и луны (стр. 50)
- Съемка объектов с задней подсветкой BACK LIGHT (стр. 27)
- При прожекторном освещении, например, в театре или на официальной церемонии Режим прожекторного освещения (стр. 50)
- При сильном свете или отраженном свете, например, на пляже в разгар лета или на пляжном склоне Пляжный и лыжный режим (стр. 50)

Функции для придания эффектов записанным изображениям (в режиме записи)

- Плавный переход между записанными эпизодами FADER (стр. 41)
- Съемка неподвижного изображения PHOTO (стр. 37)
- Цифровая обработка изображений PICTURE EFFECT (стр. 44)/ DIGITAL EFFECT (стр. 45)
- Создание мягкого фона для объектов Мягкий портретный режим (стр. 50)
- Наложение титра TITLE (стр. 71)

Функции для придания Вашим записям естественного вида (в режиме записи)

- Предотвращение ухудшения качества изображения при цифровой трансфокации D ZOOM [MENU] (стр. 78)
- Фокусировка вручную Ручная фокусировка (стр. 53)
- Съемка удаленных объектов Ландшафтный режим (стр. 50)
- Запись быстро движущихся объектов Режим спортивных состязаний (стр. 50)

Функции для использования при монтаже (в режиме записи)

- Просмотр изображения на широкоэкранным телевизоре Широкоэкранный режим (стр. 40)
- Просмотр изображений с помощью персонального компьютера (Только модель DCR-PC3E) "Memory Stick" (стр. 91)

Функции для использования после записи (в режиме воспроизведения)

- Цифровая обработка записанных изображений PICTURE EFFECT (стр. 55)/ DIGITAL EFFECT (стр. 56)
- Отображение во время записи даты/времени или различных установок Код данных (стр. 32)
- Быстрое отыскание нужных эпизодов Память нулевой отметки (стр. 57)
- Поиск эпизода с титром Поиск титра (стр. 60)
- Поиск эпизодов, записанных в фоторежиме Фотопоиск (стр. 61)
- Сканирование эпизодов, записанных в фоторежиме Фотосканирование (стр. 63)
- Воспроизведение монофонического или вспомогательного звука HiFi SOUND [MENU] (стр. 78)

Index

A, B

AC adaptor	12
Adjusting viewfinder	22
ANTI GROUND SHOOTING	25
Audio dubbing	68
AUDIO MIX	69
Audio mode	82
AUTO SHTR	79
A/V connecting cable	35
BACK LIGHT	27
Battery pack	12
Beep	83
BOUNCE	41

C, D

Camera chromakey	102
Carl Zeiss lens	151
Cassette memory	17, 122
Charging battery	12
Charging vanadium-lithium battery	144
Clock set	89
Connection (viewing on TV)	35
(dubbing a tape)	64
Continuous	100
Data code	32
Date search	58
DEMO	83
DIGITAL EFFECT	45
DISPLAY	32
Dual sound track tape	123
Dubbing a tape	64
DV connecting cable	65

E

END SEARCH	29, 34
Exposure	52
External microphone (not supplied)	152

F, G, H

FADER	41
Fade in/out	42
FLASH MOTION	45
FOCUS	53
Format	98
Full charge	12
Grip strap	154
Heads	143
Headphone jack	153
HiFi SOUND	80

I, J, K, L

i.LINK	152
Image protection	115
Image quality mode	96
INDEX (Multiple) display	111
"InfoLITHIUM" battery	14
Infrared rays emitter	27
JPEG	91
Labeling a cassette	76
LANC	152
LCD screen	22
LUMINANCEKEY	45

M, N

Main sound	80
Manual focus	53
Memory chromakey	102
Memory luminancekey	102
Memory mix	102
"Memory Stick"	91
Menu settings	78
Mirror mode	22
Moisture condensation	142
MONOTONE	41
Mosaic fader	41
NIGHTSHOT	27
NightShot +Slow shutter	28
Normal charge	12

O, P, Q

OLD MOVIE	41
Operation indicators	157
OVERLAP	41
PAL system	141
Photo scan	61
Photo search	61
Photo recording	37
PICTURE EFFECT	44
Picture search	33
Playback pause	33
Power sources (house current)	16
(car battery)	16
(battery pack)	12
Power zoom	24
Print mark	119
PROGRAM AE	50

R

Recording time	13
Remaining battery time indicator	26
Remaining tape indicator	26
Remote commander	155
Remote control jack (LANC)	152
Remote sensor	156
RESET	129

S

S video jack	35, 64
Self-diagnosis display	130
Serial port adaptor	112
Skip scan	34
Slide show	113
Slow playback	34
SLOW SHUTTER	45
+SLOW SHUTTER	28
START/STOP MODE	25
STEADYSHOT	79
Stereo tape	123
STILL	45
Sub sound	80

T, U, V

Tape counter	26, 57
Telephoto	24
Time code	26
Title	71
Title search	60
Touch panel	18
TRAIL	45
Transition	21
TV color systems	141

W, X, Y, Z

Warning indicators	131
White balance	48
Wide-angle	24
Wide mode	40
WORLD TIME	83
Write-protect tab	17
Zero set memory	57
Zoom	24

Алфавитный указатель

А, Б, В, Г

Адаптер последовательного порта	112
Аудиоперезапись	68
Аудиорежим	87
Баланс белого	48
Батарейный блок	12
Батарейный блок "InfoLITHIUM"	14
Вариообъектив	24
Введение/выведение изображения	42
Внешний микрофон (не прилагается)	152
Время записи	13
Вспомогательный звук	85
Головки	143
Гнездо головных телефонов	153
Гнездо дистанционного управления (LANC)	152
Гнездо S видео	35, 64

Д, Е, Ж, З

Датчик дистанционного управления	156
Демонстрация слайдов	113
Замедленное воспроизведение	34
Зарядка батарейного блока	12
Зарядка ванадиево-литиевой батарейки	144
Защита изображения	115
Зеркальный режим	22
Зуммерный сигнал	88

И, К, Л, М

Излучатель инфракрасных лучей	27
Индикатор времени оставшегося заряда батарейного блока	26
Индикатор оставшейся ленты	26
Индикация самодиагностики	138
Индикация INDEX (многокадровая)	110
Источники питания (автомобильный аккумулятор)	16
(батарейный блок)	12
(электрическая сеть)	16
Кассетная память	17, 120
Код времени	26
Код данных	32
Конденсация влаги	142

Кнопка цветности видеокамеры	102
Кнопка цветности памяти ..	102
Кнопка яркости памяти	102
Лента с двойной звуковой дорожкой	123
Лепесток защиты записи	17
Маркировка кассеты	76
Мозаичный фейдер	41

Н, О

Непрерывный режим	160
Нормальная зарядка	12
Ночная съемка +медленный затвор	28
Объектив Карл Цейсс	151
Основной звук	85

П, Р

Память нулевой отметки	57
Пауза воспроизведения	33
Перезапись ленты	64
Переход	21
Печатный знак	119
Подсоединение (перезапись ленты)	64
(просмотр на экране телевизора)	35
Поиск даты	58
Поиск изображения	33
Поиск методом прогона	34
Поиск титра	60
Полная зарядка	12
Предупреждающие индикаторы	139
Приводной вариообъектив ..	24
Пульт дистанционного управления	155
Регулировка видеоискателя	22
Ремень для захвата	154
Режим качества изображения	96
Ручная фокусировка	53

С, Т

Сенсорная панель	18
Сетевой адаптер переменного тока	12
Соединительный кабель аудио/видео	35
Соединительный кабель DV	65
Системы цветного телевидения	141
Система PAL	141
Стереофоническая лента ..	123
Счетчик ленты	26, 57
Телефото	24
Титр	71

У - Я

Установка часов	89
Установки меню	78
Формат	98
Фотопоиск	61
Фотосканирование	61
Фотосъемка	37
Функциональные индикаторы	157
Широкоугольная съемка	24
Широкоэкранный режим	40
Экран ЖКД	22
Экспозиция	52

А, В, С, D

ANTI GROUND SHOOTING ...	25
AUDIO MIX	69
AUTO SHTR	84
BACK LIGHT	27
BOUNCE	41
DEMO	88
DIGITAL EFFECT	45
DISPLAY	32

Е, F, G, H

END SEARCH	29, 34
FADER	41
FLASH MOTION	45
FOCUS	53
HIFI SOUND	85

I - O

i.LINK	152
JPEG	91
LANC	152
LUMINANCEKEY	45
MEMORY MIX	102
"Memory Stick"	91
MONOTONE	41
NIGHTSHOT	27
OLD MOVIE	41
OVERLAP	41

P - Z

PICTURE EFFECT	44
PROGRAM AE	50
RESET	129
SLOW SHUTTER	45
+SLOW SHUTTER	28
START/STOP MODE	25
STEADYSHOT	87
STILL	45
TRAIL	45
WORLD TIME	88

Изготовитель: Сони Корпорейшн
Адрес: 6-7-35 Киташинагава,
Шинагава-ку, Токио 141-0001, Япония
Страна-производитель: Япония

Sony Corporation Printed in Japan

Sony  line <http://www.world.sony.com/>

Printed on recycled paper

